

(D)	Originalbedienungsanleitung	Teil 1	I/	1	Teil 2	II/	1
(GB)	Original operating manual	Part 1	I/	3	Part 2	II/	2
(F)	Notice d'utilisation d'origine	Partie 1	I/	5	Partie 2	II/	6
(E)	Manual de instrucciones original	Parte 1	I/	7	Parte 2	II/	12
(NL)	Originele gebruiksaanwijzing	Deel 1	I/	9	Deel 2	II/	16
(PL)	Oryginalna instrukcja eksploatacji	Części 1	I/	11	Części 2	II/	20
(RUS)	Оригинал Руководство по эксплуатации	Часть 1	I/	13	Часть 2	II/	26

BM-W 510

D 322 643

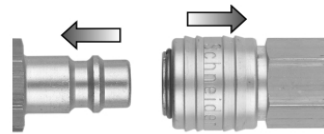

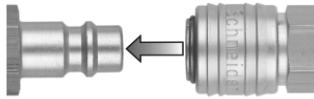
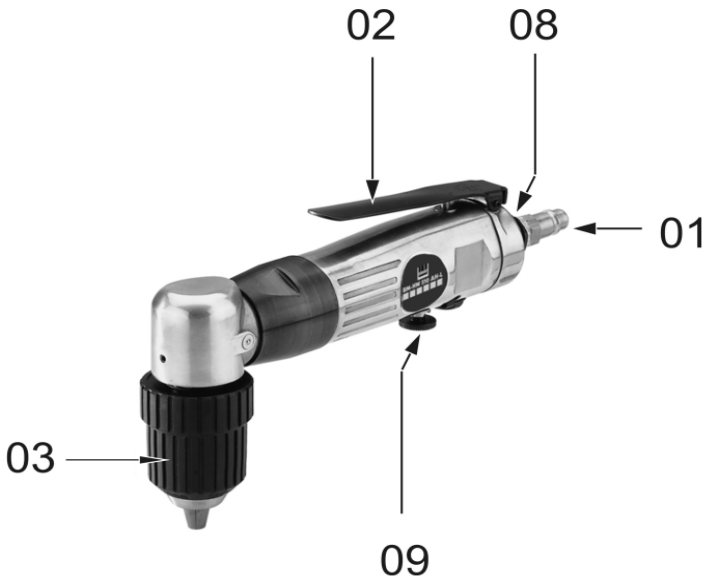

2

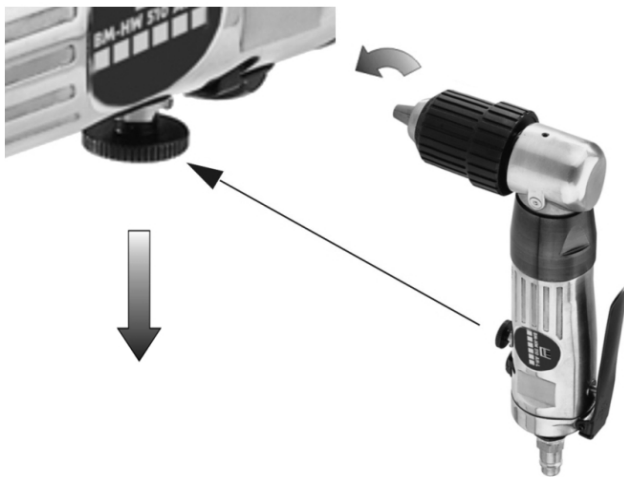

3a

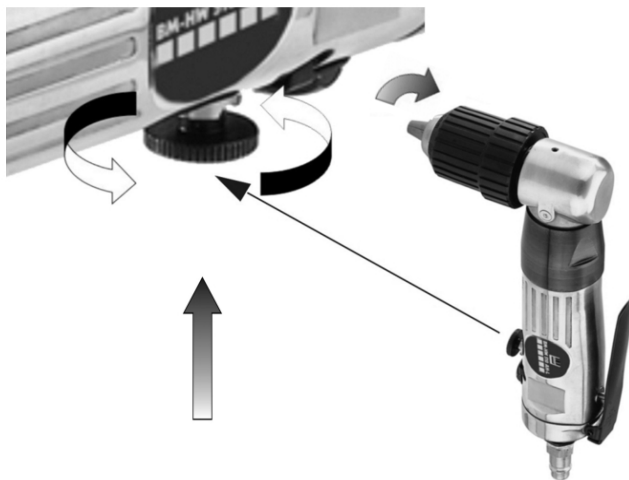

3b

Inhaltsverzeichnis - Teil 1

1.1 Allgemeine Hinweise	1
1.2 Lieferumfang.....	1
1.3 Bestimmungsgemäße Verwendung	1
1.4 Technische Daten.....	1
1.5 Aufbau	1
1.6 Inbetriebnahme.....	1
1.7 EG-Konformitätserklärung	2

Die angegebenen Abbildungen befinden sich am Anfang der Bedienungsanleitung.

1.1 Allgemeine Hinweise

Sicherheitshinweise beachten!
Bedienungsanleitung lesen!



Achtung: Bedienungsanleitung Teil 2 lesen und beachten!

1.4 Technische Daten

Leistung	0,5	kW
Luftverbrauch	7	l/sec
Maximal zulässiger Druck	6,3	bar
Drehzahl	1800	U/min
Schnellspannbohrfutter (maximaler Durchmesser Aufnahme)	10	mm
Maximaler Bohrerdurchmesser (Stahl)	10	mm
Maximaler Bohrerdurchmesser (Holz)	20	mm
Schalldruckpegel L_{pa} (in 1 m Abstand) nach DIN 45 635, Teil 20	94,3	dB(A)
Vibration nach DIN ISO 8662	2,5	m/s ²
Abmessungen: Breite x Tiefe x Höhe	240 x 45 x 140	mm
Empfohlener Schlauchdurchmesser (innen) bei L= 10 m	9	mm
Gewicht	1,1	kg

1.5 Aufbau

- 01 Stecknippel
- 02 Abzugshebel
- 03 Schnellspannbohrfutter
- 08 Ablufthülse
- 09 Steuerventil

Technische Änderungen vorbehalten. Abbildungen können vom Original abweichen.

1.2 Lieferumfang

- Bohrmaschine
- Bedienungsanleitung

1.3 Bestimmungsgemäße Verwendung

Die druckluftbetriebene Bohrmaschine ist ein Gerät für den handwerklichen Einsatz und eignet sich zum:

Bohren in Holz, Metall, Kunststoff und ähnlichen Materialien unter Berücksichtigung ihrer max. Leistung und Bohreraufnahme.

Speziell für enge Stellen durch niedrige Bauhöhe geeignet.

Jede andere Verwendung ist zweckentfremdet.

1.6 Inbetriebnahme



Achtung: Bedienungsanleitung Teil 2 lesen und beachten!

Achtung: Gerät drucklos machen!

1.7 EG-Konformitätserklärung

Bohrmaschine	Serien-Nr.
BM-W 510	T400023
Jahr der CE-Kennzeichnung: 2008	

Wir erklären in alleiniger Verantwortung, dass dieses Produkt mit folgenden Richtlinien und Normen übereinstimmt:

DIN EN ISO 12100; DIN EN 792;

BGR 500;

98/37/ EG (bis 28.12.2009);

2006/42/ EG (ab 29.12.2009).

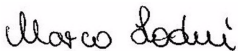

i.V. Marco Lodni

Leiter Entwicklung/Versuch

08.2008

Schneider Druckluft GmbH

Ferdinand-Lassalle-Str. 43

72770 Reutlingen

Table of contents - Part 1

1.1	General information	3
1.2	Scope of delivery	3
1.3	Conventional use	3
1.4	Technical data	3
1.5	Components.....	3
1.6	Commissioning	3
1.7	EC Declaration of Conformity	4

The specified illustrations appear at the beginning of the Operating Instructions.

1.1 General information

Observe the safety instructions!

Read the Instruction Manual!



Note: Read and memorise part 2 of the instruction manual!

Subject to technical modifications. Illustrations may deviate from the original.

1.4 Technical data

Power	0,5	kW
Air consumption	7	l/sec
Max. permissible pressure	6,3	bar
Rotational speed	1800	rpm
Keyless chuck (maximum adapter diameter)	10	mm
Maximum drill bit diameter (steel)	10	mm
Maximum drill bit diameter (wood)	20	mm
Sound pressure level L_{pa} (at distance of 1 m) as per DIN 45 635, part 20	94,3	dB(A)
Vibrations as per DIN ISO 8662	2,5	m/s^2
Overall dimensions: width x depth x height	240 x 45 x 140	mm
Recommended hose diameter (inner) at L= 10 m	9	mm
Weight	1,1	kg

1.5 Components

- 01 Plug nipple
- 02 Trigger lever
- 03 Keyless chuck
- 08 Exhaust air sleeve
- 09 Control valve

1.2 Scope of delivery

- Drill
- Instruction manual

1.3 Conventional use

The compressed air drill is an industrial tool designed for:

Drilling in wood, metal, plastic and similar materials in line with the max. power and adapter size of the drill.

Compact dimensions, specially designed for tight spaces.

Any other type of use is considered contrary to the intended use.

1.6 Commissioning



Note: Read and memorise part 2 of the instruction manual!

Caution: Depressurise the unit!

1.7 EC Declaration of Conformity

Drill	Serial no.
BM-W 510	T400023
Year of CE mark: 2008:	

We declare under our sole responsibility that this product complies with the following guidelines and standards:

DIN EN ISO 12100; DIN EN 792;

BGR 500;

98/37/ EC (before 28.12.2009),

2006/42/ EC (after 29.12.2009).

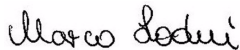

pp Marco Lodni

Head of Development/Testing

08.2008

Schneider Druckluft GmbH

Ferdinand-Lassalle-Str. 43

72770 Reutlingen

Table des matières - partie 1

1.1	Généralités	5
1.2	Eléments fournis.....	5
1.3	Consignes d'utilisation	5
1.4	Caractéristiques techniques.....	5
1.5	Structure	5
1.6	Mise en service.....	5
1.7	Déclaration de conformité CE.....	6

Les illustrations indiquées se trouvent au début de la notice d'utilisation.

1.1 Généralités

Tenir compte des consignes de sécurité!
Lire la notice d'utilisation!



Attention: consulter et respecter les consignes du mode d'emploi, partie 2 !

Sous réserve de modifications techniques.
 Les illustrations peuvent différer du produit original.

1.4 Caractéristiques techniques

Puissance	0,5 kW
Consommation d'air	7 l/s
Pression maximale admissible	6,3 bars
Vitesse de rotation	1800 tr/min
Mandrin à serrage rapide (diamètre maximal du logement)	10 mm
Diamètre maximal du foret (acier)	10 mm
Diamètre maximal du foret (bois)	20 mm
Niveau de pression sonore L_{pa} (à 1 m de distance) selon DIN 45 635, partie 20	94,3 dB(A)
Vibrations selon DIN ISO 8662	2,5 m/s^2
Dimensions : largeur x profondeur x hauteur	240 x 45 x 140 mm
Diamètre (intérieur) de tuyau souple recommandé pour L = 10 m	9 mm
Poids	1,1 kg

1.5 Structure

- 01 Raccord à enficher
- 02 Gâchette
- 03 Mandrin à serrage rapide
- 08 Manchon d'évacuation
- 09 Soupape de commande

1.2 Eléments fournis

- Perceuse
- Mode d'emploi

1.3 Consignes d'utilisation

La perceuse pneumatique

est un appareil à destination des artisans, spécialement conçu pour :

percer le bois, le métal, le plastique ou les matériaux assimilés, conformément aux spécifications de puissance et aux caractéristiques du porte-foret.

Cet appareil a été spécialement étudié pour les endroits peu accessibles où la hauteur pose problème.

Toute autre utilisation est détournée de sa destination première.

1.6 Mise en service



Attention: consulter et respecter les consignes du mode d'emploi, partie 2 !

Attention : Mettez l'appareil hors pression !.

1.7 Déclaration de conformité CE

Perceuse	N° de série
BM-W 510	T400023
Année du marquage CE : 2008	

Nous déclarons, sous notre seule responsabilité, que ce produit est conforme aux directives et normes suivantes :

DIN EN ISO 12100;DIN EN 792;

BGR 500;

98/37/CE (jusqu'au 28.12.2009) ;

2006/42/CE (à partir du 29.12.2009).

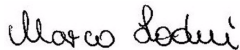

p.p. Marco Lodni

Responsable Développement/Essais

08.2008

Schneider Druckluft GmbH

Ferdinand-Lassalle-Str. 43

72770 Reutlingen, Allemagne

Índice - Parte 1

1.1	Indicaciones generales.....	7
1.2	Suministro	7
1.3	Uso previsto.....	7
1.4	Datos técnicos.....	7
1.5	Composición.....	7
1.6	Puesta en servicio	7
1.7	Declaración de conformidad CE...	8

Las figuras indicadas se encuentran al principio del manual de instrucciones.

1.1 Indicaciones generales

Deben observarse las indicaciones de seguridad.

Leer el manual de instrucciones.



Atención: leer y observar el manual de instrucciones, parte 2

Reservado el derecho a introducir modificaciones técnicas. Las ilustraciones pueden variar con respecto al original.

1.4 Datos técnicos

Potencia	0,5	kW
Consumo de aire	7	l/s
Máx. presión admisible	6,3	bar
Número de revoluciones	1800	rpm
Portabrocas de cierre rápido (diámetro máximo del alojamiento)	10	mm
Diámetro de broca máximo (acero)	10	mm
Diámetro de broca máximo (madera)	20	mm
Nivel de intensidad sonora L_{pa} (a 1 m de distancia) según DIN 45 635, parte 20	94,3	dB (A)
Vibración según DIN ISO 8662	2,5	m/s ²
Dimensiones: ancho x profundidad x alto	240 x 45 x 140	mm
Diámetro (interior) de manguera recomendado para L= 10 m	9	mm
Peso	1,1	kg

1.5 Composición

- 01 Boquilla insertable
- 02 Gatillo
- 03 Portabrocas de cierre rápido
- 08 Manguito de escape de aire
- 09 Válvula de mando

1.2 Suministro

- Taladro
- Manual de instrucciones

1.3 Uso previsto

El taladro accionado por aire comprimido es una herramienta de uso profesional diseñada para:

Taladrar en madera, metal, plástico y materiales similares teniendo en cuenta la potencia máxima y el alojamiento para las brocas. Idóneo para acceder a lugares estrechos gracias a su altura reducida.

Cualquier otro uso se considera inadecuado.

1.6 Puesta en servicio



Atención: leer y observar el manual de instrucciones, parte 2

Atención: idespresurizar el aparato!

1.7 Declaración de conformidad CE

Taladro	N.º serie
BM-W 510	T400023
Año del marcado "CE" de conformidad: 2008	

Por la presente declaramos bajo nuestra exclusiva responsabilidad que este producto cumple con las siguientes directivas y normas:

DIN EN ISO 12100;DIN EN 792;
BGR 500;
98/37/ CE (hasta 28.12.2009);
2006/42/ CE (desde 29.12.2009).

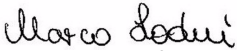

p. p. Marco Lodni
Director de desarrollo y ensayo
08.2008

Schneider Druckluft GmbH
Ferdinand-Lassalle-Str. 43
72770 Reutlingen

Inhoudsopgave - deel 1

1.1	Algemene aanwijzingen	9
1.2	Leveringsomvang	9
1.3	Toepassing conform de bepalingen	9
1.4	Technische gegevens	9
1.5	Opbouw	9
1.6	Inbedrijfname	9
1.7	EG-conformiteitsverklaring	10

De vermelde afbeeldingen staan in het begin van de gebruiksaanwijzing.

1.1 Algemene aanwijzingen

Veiligheidsaanwijzingen in acht nemen!

Gebruiksaanwijzing doorlezen!



Let op: gebruiksaanwijzing deel 2 lezen en in acht nemen!

Technische wijzigingen voorbehouden. Afbeeldingen kunnen van het origineel afwijken.

1.4 Technische gegevens

Vermogen	0,5	kW
Luchtverbruik	7	l/s
Max. toelaatbare druk	6,3	bar
Toerental	1800	omw/min
snelspanboorhouder (maximale diameter opname)	10	mm
Maximale boordiameter (staal)	10	mm
Maximale boordiameter (hout)	20	mm
Geluidsniveau L_{pa} (op 1 m afstand) conform DIN 45 635, deel 20	94,3	dB(A)
Trilling conform DIN ISO 8662	2,5	m/s^2
Afmetingen: breedte x diepte x hoogte	240 x 45 x 140	mm
Aanbevolen slangdoorsnede (binnen) bij L= 10 m	9	mm
Gewicht	1,1	kg

1.5 Opbouw

- 01 Steeknippel
- 02 Aftaphendel
- 03 Snelspanboorhouder
- 08 Afvoerluchthuls
- 09 Stuurklep

1.2 Leveringsomvang

- Boormachine
- Gebruiksaanwijzing

1.3 Toepassing conform de bepalingen

De persluchtaangedreven boormachine is een apparaat voor vaklieden en is geschikt voor het:

Boren in hout, metaal, kunststof en gelijksoortige materialen rekening houdend met hun maximaal vermogen en boorhouder.

Speciaal geschikt voor krappe ruimten door het compacte ontwerp.

Ieder ander gebruik is oneigelijk.

1.6 Inbedrijfname



Let op: gebruiksaanwijzing deel 2 lezen en in acht nemen!

Let op: apparaat drukloos maken!

1.7 EG-conformiteitsverklaring

Boormachine	Serienr.
BM-W 510	T400023
Jaar van de CE-markering: 2008	

Wij verklaren in uitsluitende verantwoording dat dit product overeenkomt met de volgende richtlijnen en normen:

DIN EN ISO 12100; DIN EN 792;

BGR 500;

98/37/EG (tot 28.12.2009);

2006/42/EG (vanaf 29.12.2009).

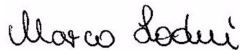

bij volmacht Marco Lodni
Leider Ontwikkeling/Proefneming
08.2008

Schneider Druckluft GmbH
Ferdinand-Lassalle-Str. 43
72770 Reutlingen

Spis treści - części 1

1.1	Wskazówki ogólne.....	11
1.2	Zakres dostawy	11
1.3	Użytkowanie zgodne z przeznaczeniem	11
1.4	Dane techniczne	11
1.5	Konstrukcja.....	11
1.6	Uruchamianie	11
1.7	Deklaracja zgodności WE	12

Podane rysunki znajdują się w załączniku instrukcji obsługi.

1.1 Wskazówki ogólne

Należy przestrzegać wskazówek dotyczących bezpieczeństwa!

Należy przeczytać instrukcję obsługi!



Uwaga: Należy przeczytać i stosować się do części 2 instrukcji obsługi!

Możliwość zmian technicznych zastrzeżona.
Ilustracje mogą różnić się od oryginału.

1.4 Dane techniczne

Moc	0,5	kW
Zużycie powietrza	7	l/sek
Maks. dopuszczalne ciśnienie:	6,3	bar
prędkość obrotowa	1800	obr./min
Szybkomocujący uchwyt wiertarski (maksymalna średnica mocowania)	10	mm
Maksymalna średnica wiertła (stal)	10	mm
Maksymalna średnica wiertła (drewno)	20	mm
Poziom ciśnienia akustycznego L_{pa} (w odległości 1 m) wg DIN 45 635, część 20	94,3	dB(A)
Wibracje wg DIN ISO 8662	2,5	m/s^2
Wymiary: szer. x głęb. x wys.	240 x 45 x 140	mm
Zalecana średnica przewodu (wewnętrzna) przy L= 10 m	9	mm
Ciężar	1,1	kg

1.5 Konstrukcja

- 01 Złączka wtykowa
- 02 Dźwignia spustowa
- 03 Szybkomocujący uchwyt wiertarski
- 08 Tuleja powietrza powrotnego
- 09 Zawór sterujący

1.2 Zakres dostawy

- Wiertarka pneumatyczna
- Instrukcja obsługi

1.3 Użytkowanie zgodne z przeznaczeniem

Wiertarka pneumatyczna

jest urządzeniem przeznaczonym do zastosowań rzemieślniczych

i nadaje się do:

wiercenia w drewnie, metalu, tworzywie sztucznym i innych materiałach z uwzględnieniem maksymalnej mocy narzędzia i wielkości mocowania wiertel.

Dzięki małej wysokości szczególnie przydatne do miejsc o ograniczonym dostępie

Każde inne zastosowanie jest niezgodne z przeznaczeniem.

1.6 Uruchamianie



Uwaga: Należy przeczytać i stosować się do części 2 instrukcji obsługi!

Uwaga: Urządzenie pozbawione ciśnienia!

1.7 Deklaracja zgodności WE

Wiertarka	Nr seryjny
BM-W 510	T400023
Rok oznakowania CE: 2008	

Niniejszym oświadczamy na własną odpowiedzialność, iż produkt ten jest zgodny z następującymi wytycznymi oraz normami:

DIN EN ISO 12100; DIN EN 792;

BGR 500;

98/37/WE (do 28.12.2009);

2006/42/WE (od 29.12.2009).

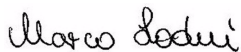

z up. Marco Lodni

Kierownik Działu Rozwoju i Badań

08.2008

Schneider Druckluft GmbH

Ferdinand-Lassalle-Str. 43

72770 Reutlingen

Оглавление Часть 1

1.1 Общие указания	13
1.2 Комплект поставки	13
1.3 Использование по назначению .	13
1.4 Технические характеристики	13
1.5 Конструкция.....	13
1.6 Ввод в эксплуатацию	13
1.7 Декларация о соответствии ЕС..	14

Иллюстрации находятся в начале руководства по эксплуатации.

1.1 Общие указания

Соблюдайте правила техники безопасности!

Прочитайте руководство по эксплуатации!



Внимание: прочитайте и соблюдайте указания руководства по эксплуатации, часть 2!

Компания оставляет за собой право на внесение технических изменений. Иллюстрации могут отличаться от оригинала.

1.4 Технические характеристики

Мощность	0,5	кВт
Расход воздуха	7	л/сек
Максимально допустимо Давление	6,3	бар
Частота вращения	1800	об/мин
Быстрозажимной сверлильный патрон (макс. диаметр сверла)	10	мм
Макс. диаметр сверла (сталь)	10	мм
Макс. диаметр сверла (дерево)	20	мм
Уровень звукового давления L_{pa} (на расстоянии 1 м) согласно DIN 45 635, ч. 20	94,3	дБ (А)
Вибрация согласно DIN ISO 8662	2,5	м/с ²
Размеры: Ширина x Глубина x Высота	240 x 45 x 140	мм
Рекомендуемый диаметр шланга (внутренний) при L = 10 м	9	мм
Масса	1,1	кг

1.5 Конструкция

- 01 Вставной ниппель
- 02 Спусковой рычаг
- 03 Быстрозажимной сверлильный патрон
- 08 Муфта вытяжного воздуха

1.2 Комплект поставки

- Дрель
- Руководство по эксплуатации

1.3 Использование по назначению

Пневматическая дрель является инструментом ремесленного применения и подходит для:

Сверление по дереву, металлу, пластмассе и аналогичным материалам с учётом макс. мощности и макс. диаметра сверла.

Особенно эффективна в узких местах благодаря плоскому корпусу.

Использование в любых других целях является использованием не по назначению.

09 Управляющий клапан

1.6 Ввод в эксплуатацию

Внимание: прочитайте и соблюдайте указания руководства по эксплуатации, часть 2!

Внимание: Сбросьте давление в устройстве!

1.7 Декларация о соответствии ЕС

Дрель	Серийный №
BM-W 510	T400023
Год маркировки CE: 2008	

Мы заявляем со всей ответственностью, что данное изделие соответствует следующим стандартам и директивам:

DIN EN ISO 12100; DIN EN 792;

BGR 500;

98/37/EC (до 28.12.2009);

2006/42/EC (с 29.12.2009).



Марко Лодни

Во исполнение, Марко Лодни
Руководитель конструкторско-
испытательного отдела
08.2008

Schneider Druckluft GmbH
Ferdinand-Lassalle-Str. 43
72770 Reutlingen

Inhaltsverzeichnis - Teil 2

- 2.1 Allgemeine Hinweise..... 1
- 2.2 Symbole 1
- 2.3 Sicherheitshinweise..... 2
- 2.4 Inbetriebnahme..... 3
- 2.5 Wartung 3
- 2.6 Außerbetriebnahme..... 4
- 2.7 Ersatzteilservice 4
- 2.8 Gewährleistungsbedingungen 4
- 2.9 Störungsbehebung..... 4

Die angegebenen Abbildungen befinden sich am Anfang der Bedienungsanleitung.

2.1 Allgemeine Hinweise

Sicherheitshinweise beachten!

Bedienungsanleitung lesen!

Prüfungen, Einstellungen, Wartungsarbeiten in einem Wartungsbuch dokumentieren.

2.2 Symbole

Achtung: Schenken Sie diesen Symbolen höchste Aufmerksamkeit!

Bei Fragen Bezeichnung und Art.-Nr. des Gerätes angeben. Außerhalb von Deutschland können andere gesetzliche oder sonstige Vorschriften gelten als hier beschrieben.

Die Bedienungsanleitung muss vor Anwendung des Gerätes gelesen, beachtet und der Anwender jährlich unterwiesen werden!

 **Achtung:** Bedienungsanleitung Teil 1 lesen und beachten!

Alle Bilder, auf die im Text mit (Bild ...) verwiesen wird, finden Sie in Teil 1.







Technische Änderungen vorbehalten. Abbildungen können vom Original abweichen.





Verwendbare Energie: Ausschließlich gereinigte, kondensatfreie und ölvernebelte Druckluft.

Leistungsgröße Kompressor: maßgebend ist der Luftverbrauch des Gerätes / Werkzeuges.

Symbol	Signalwort	Gefahrenstufe	Folgen bei Nichtbeachtung
	GEFAHR	unmittelbar drohende Gefahr	Tod, schwere Körperverletzung
	WARNUNG	mögliche drohende Gefahr	Tod, schwere Körperverletzung
	VORSICHT	mögliche gefährliche Situation	Leichte Körperverletzung
	HINWEIS	mögliche gefährliche Situation	Sachschaden

Symbol	Bedeutung	Folgen bei Nichtbeachtung
	Bedienungsanleitung lesen	Körperverletzung oder Tod des Bedieners
		Sachschaden
		falsche Bedienung

Symbol	Bedeutung	Symbol	Bedeutung
	Augenschutz tragen!		Haarnetz tragen!
	Gehörschutz tragen!		Schutzhandschuhe tragen!
	Staubmaske tragen!		Rotierende Teile!

Symbol	Bedeutung	Symbol	Bedeutung
	Explosionsgefahr!		Stolperfalle!
	heiße Oberfläche!		Gerät ölen!

2.3 Sicherheitshinweise



GEFAHR

Explosionsgefahr!

- ▶ Nicht in explosionsgefährdeten Bereichen arbeiten!
- ▶ Maximalen Druck beachten (siehe Bedienungsanleitung Teil 1, Kapitel: "Technische Daten")!
- ▶ Nur Energie Druckluft verwenden.



WARNUNG

Peitschender Druckluftschlauch beim Öffnen der Schnellkupplung!

- ▶ Druckluftschlauch festhalten!



WARNUNG

Aufwirbeln von: Staub, Flüssigkeiten, Schmutzpartikeln oder heißen Spänen während des Betriebes!

- ▶ Schutzbrille tragen!
- ▶ Staubmaske tragen!



WARNUNG

Lärm während des Betriebes.

- ▶ Gehörschutz tragen!



WARNUNG

Rotierende Teile!

- ▶ Haarnetz tragen!
- ▶ Verwicklungen von Haaren und Kleidung vermeiden!
- ▶ Nur befestigte, am Körper anliegende Kleidung oder Schutzkleidung tragen!



WARNUNG

Wegschleudern von Bohrern möglich!

- ▶ auf festen Sitz der Bohrer achten!
- ▶ keinen Leerlaufbetrieb!
- ▶ maximale Drehzahl und Umfangsgeschwindigkeit der eingesetzten Werkzeuge beachten!



VORSICHT

Vibrationen vom Gerät auf den Betreiber während des Lastbetriebes.

- ▶ beachten
- ▶ Schutzhandschuhe tragen



VORSICHT

Bohrer oder Metallspäne können sehr heiß sein!

- ▶ Schutzhandschuhe tragen!



VORSICHT

Stolperfälle! Druckluftschläuche, die über den Boden geführt werden

► vermeiden bzw. beachten!

①

- Schützen Sie sich, andere Personen, Tiere, Sachgegenstände und Ihre Umwelt durch jeweils notwendige Schutzmaßnahmen, Einweisung in die Geräte und Vorkehrungen um Gesundheits-, Sach-, Wert-, Umweltschäden oder Unfallgefahren zu vermeiden.
- Ausgeruht, konzentriert, den sachgerechten Betrieb sicherstellen.
- Reparaturen dürfen nur von Schneider Druckluft GmbH, oder deren zulässigen Servicepartnern durchgeführt werden.
- **Verboten:** Manipulationen; Zweckentfremdungen; Notreparaturen; andere Energiequellen; Sicherheitseinrichtungen entfernen oder beschädigen; Verwenden bei Undichtigkeiten oder Betriebsstörungen; keine Originalersatzteile; angegebene zulässigen Arbeitsdruck (max. + 10%) überschreiten; ohne Schutzausrüstung arbeiten; Gerät unter Druck transportieren, warten, reparieren, unbeaufsichtigt lassen; andere / falsche Schmierstoffe verwenden; rauchen; offenes Feuer; Aufkleber entfernen.
- **Verboten:** Verwendung anderer Werkzeuge; rotierende Teile berühren.

2.4 Inbetriebnahme

Vor Inbetriebnahme:

1. Technische Daten, Bilder, Positionsnummern, bestimmungsgemäße Verwendung und Sicherheitshinweise beachten



(siehe auch Bedienungsanleitung Teil 1 Kapitel „Technische Daten“ und Kapitel „Bestimmungsgemäße Verwendung“).

2. Sichtprüfung vornehmen.
3. Nicht unter 5° C anwenden.

4. Wenn vorhanden: Abluft- / Zuluftschlauch (Pos. 04) montieren.
5. Bohrer in das Schnellspannfutter (Pos. 03) einführen.
6. Maximal geeignete Bohrerdurchmesser (siehe Bedienungsanleitung Teil 1, Kapitel: Technische Daten) beachten.
7. Schnellspannfutter von Hand fest anziehen (Bild 2).
8. Festen Sitz des Bohrers prüfen.
9. Wenn vorhanden: Umschaltventil (Pos. 07) oder (Pos. 09) für Drehrichtung: Rechts- / Linkslauf umstellen (Bild 3a, 3b).

Druckluftanschluss:

1. Wartungseinheit mit Filterdruckminderer und Nebelöler vorschalten.
2. Schnellkupplung des Druckluftschlauches auf den Stecknippel (Pos. 01) drücken (Bild 1a).

Betrieb:

1. Werkzeug auf das zu bearbeitende Objekt aufsetzen.
2. Abzugshebel (Pos. 02) betätigen.
3. Abzugshebel (Pos. 02) loslassen. Bohrer kommt automatisch zum Stillstand..

Nach dem Einsatz:

1. Schnellkupplung vom Stecknippel (Pos. 01) trennen (Bild 1b).
2. Werkzeug aus dem Schnellspannbohrfutter (Pos. 03) demontieren.
3. Gerät trocken reinigen und lagern

2.5 Wartung

① Regelmäßige Schmierung ist erforderlich!



- Ölen über eine Wartungseinheit mit Filterdruckminderer und Nebelöler.
- Ölen von Hand in den Stecknippel (Pos. 01).
- Bei längerer Betriebspause zusätzlich über Stecknippel (Pos. 01) mit Spezialöl für Druckluftwerkzeuge ölen.

2.6 Außerbetriebnahme

Lagerung: Gereinigt, trocken, staubfrei, nicht unter 5° C.

Entsorgung: Verpackung / Gerät / verwendete Materialien nach den geltenden gesetzlichen Vorschriften entsorgen.

2.7 Ersatzteilservice

Die aktuellen Explosionszeichnungen und Ersatzteillisten zu unseren Produkten stehen Ihnen auf unserer Website www.schneiderairsystems.com/td/ zur Verfügung. Mit speziellen Fragen wenden Sie sich bitte an den Schneider Druckluft Service Ihres Landes (Adressen im Service-Anhang) oder an Ihren Händler.

2.8 Gewährleistungsbedingungen

Grundlage für Gewährleistungsansprüche: komplettes Gerät im Originalzustand / Kaufbeleg.

2.9 Störungsbehebung

Sicherheitshinweise und Warnungshinweise beachten!

	Störung	Ursache	Behebung
A	Bohrmaschine arbeitet nicht ordnungsgemäß	Bohrer abgenutzt oder abgebrochen	▶ Bohrer schleifen oder ersetzen
		Falscher Bohrer im Einsatz	▶ Für das Material geeigneten Bohrer einsetzen*
		Arbeitsdruck (Fließdruck) zu gering	▶ Arbeitsdruck (Fließdruck) erhöhen. Maximalen Arbeitsdruck beachten*
		Kompressorleistung zu klein	▶ Andere Leistungsgröße verwenden*
		Keine Schmierung vorhanden	▶ Gerät schmieren****
B	Keine zufriedenstellende Bohrung möglich		
		Werkzeug abgenutzt	▶ Werkzeug ersetzen
		Für das Gerät ungeeignetes Material verwendet	▶ Für das Gerät geeignetes Material verwenden**

*Zur Fehlerbehebung: Informationen aus Kapitel "Technische Daten" Bedienungsanleitung Teil 1 entnehmen!

**siehe Kapitel: "Bestimmungsgemäße Verwendung" Bedienungsanleitung Teil 1!

****Zur Fehlerbehebung: Kapitel: "Wartung" lesen!

Wenden Sie sich im Bedarfsfall an unsere Service-Mitarbeiter, siehe letzte Seite.

Nach den gesetzlichen Bestimmungen erhalten Sie auf Material- und Fertigungsfehler:

nur privater Gebrauch 2 Jahre;
gewerblicher Gebrauch 1 Jahr

Ausgeschlossene Gewährleistungsansprüche: Verschleiß- / Verbrauchsteile; unsachgemäßer Gebrauch; Überlastung / falscher Druck; Manipulation / Zweckentfremdung; mangelnde / falsche / keine Wartung oder Schmierung; Stoß / Schlag; Staub- / Schmutzanfall; nicht zulässige / falsche Arbeitsweise; falsche Energie; nicht / ungenügend aufbereitete Druckluft; Nichtbeachten der Bedienungsanleitungen; falsche Verarbeitungs- / Arbeitsmittel.

Table of contents - Part 2

2.1	General information	5
2.2	Symbols	5
2.3	Safety instructions	6
2.4	Commissioning	7
2.5	Maintenance.....	7
2.6	Decommissioning.....	8
2.7	Spare parts service	8
2.8	Warranty conditions	8
2.9	Troubleshooting	8

The specified illustrations appear at the beginning of the Operating Instructions.

2.1 General information

Observe the safety instructions!







Read the Instruction Manual!

2.2 Symbols

Important: Pay particular attention to these symbols!

Symbol	Signal word	Hazard level	Consequences if not avoided
	DANGER	Immediately hazardous situation	Death or serious injury
	WARNING	Potentially hazardous situation	Death or serious injury
	CAUTION	Potentially dangerous situation	Minor to moderate injury
	NOTICE	Potentially dangerous situation	Property damage

Symbol	Meaning	Consequences if not observed
	Read the Instruction Manual	Injury or death of the operator Property damage Incorrect operation

Symbol	Meaning	Symbol	Meaning
	Wear eye protection!		Wear Hairnet!
	Wear ear protection!		Wear safety gloves!
	Wear dust mask!		Rotating parts!

Document inspections, adjustments and maintenance work in a maintenance log book. Specify the name and article number of the unit when making inquiries. Outside of Germany, different legal or other requirements than those listed here may apply.

Before the unit is used, the Instruction Manual must be read and understood and the user must receive annual instruction.





 **Note:**Read and memorise part 1 of the instruction manual!

All figures referred to in the text with (Figure...) are in Part 1.

Subject to technical modifications. Illustrations may deviate from the original.

Usable energy: only cleaned compressed air that is condensate-free and oil-misted.

Powerful compressor: the air consumption of the machine / tool is decisive.

Symbol	Meaning	Symbol	Meaning
	Explosion hazard!		Tripping hazard!
	Hot surface!		Oil the device!

2.3 Safety instructions

DANGER

Explosion hazard!

- ▶ Do not work in potentially explosive areas!
- ▶ Observe maximum pressure (see Instruction manual, Part 1, Chapter: "Technical data")!
- ▶ Use compressed air for energy only.

WARNING

Uncontrolled movement of compressed air hose when quick-action coupling is opened!

- ▶ Hold the compressed air hose tightly!

WARNING

Dispersion of dust, fluids, dirt particles or hot chips during operation.

- ▶ Wear safety glasses!
- ▶ Wear dust mask!

WARNING

Noise during operation.

- ▶ Wear ear protection!

WARNING

Rotating parts!

- ▶ Wear a hairnet!
- ▶ Avoid tangling of hair or clothing!
- ▶ Wear only protective clothing or securely fastened clothing that fits snugly.

WARNING

Drills can fly off!

- ▶ Ensure secure fit of drills!
- ▶ No-load operation prohibited!
- ▶ Observe the maximum speed and circumferential speed of the tools used!

CAUTION

Vibrations transmitted from device to operator during load operation.

- ▶ Beware
- ▶ Wear safety gloves

CAUTION

Drills or metal shavings can be very hot!

- ▶ Wear safety gloves!



CAUTION

Dangerous obstacle! Air hoses laid on the ground.

► Avoid or pay close attention.

①

- Protect yourself and other persons, animals, property, and the environment by taking the necessary protective measures and being trained in use of the devices to prevent harm to your health, property damage, financial loss, environmental harm or risk of accident.
- Be calm and focused and ensure proper operation.
- Repairs may be carried out only by Schneider Druckluft GmbH or its approved service partners.
- **Prohibited:** manipulation, inappropriate use, temporary repairs, use of other energy sources, removal or use of damaged safety equipment, operating a leaking or malfunctioning system, use of non-original spare parts, exceeding the permitted working pressure specified (max. + 10%), working without protective equipment, transporting / maintaining / repairing or leaving a pressurised machine unattended, using other / unsuitable lubricants, smoking, naked flames, removing stickers.
- **Prohibited:** Using other tools; touching rotating parts.

2.4 Commissioning

Before start-up:

1. Observe technical data, figures, item numbers, intended use and safety instructions



(see Instruction manual, Part 1, Chapter: "Technical data" and the "Intended use" chapter).

2. Carry out a visual inspection.
3. Do not use below 5° C.
4. If present: Install the air supply / discharge hose (item 04).

5. Insert the drill into the quick-action chuck (item 03).
6. Observe the maximum suitable drill diameter (see Instruction manual, Part 1, Chapter: Technical data).
7. Securely tighten the quick-action chuck manually (Figure 2).
8. Check the drill for secure fit.
9. If present: switch over the reversing valve (item 07) or (item 09) for direction of rotation: clockwise / anticlockwise (Figure 3a, 3b).

Compressed air connection:

1. Install an upstream maintenance unit with filter pressure reducer and mist oiler.
2. Press the quick-action coupling of the air hose onto the plug nipple (item 01) (Figure 1a).

Operation:

1. Attach the tool to the object being processed.
2. Press the trigger lever (item 02).
3. Release the trigger lever (item 02). The drill comes to a complete stop automatically.

After use:

1. Disconnect the quick-action coupling from the plug nipple (item 01) (Figure 1b).
2. Remove the tool from the keyless chuck (item 03).
3. Clean and store the device in dry condition

2.5 Maintenance

① Regular lubrication is required!



- Oil using a maintenance unit with filter pressure reducer and mist oiler.
- Add oil manually into the plug nipple (item 01).
- For long breaks in operation, also oil via plug nipple (item 01) using special oil for compressed air tools.

2.6 Decommissioning

Storage: Clean, dry, dust-free, not below 5° C.

Disposal: Dispose of the packaging / device / materials used according to applicable legal regulations.

2.7 Spare parts service

Visit our website www.schneider-airsystems.com/td/ for the latest version of all exploded drawings and spare parts lists for our products. If you have any special questions, please consult the Schneider Airsystems Service centre in your country (addresses in the service appendix) or your local dealer.

2.8 Warranty conditions

Basis for warranty claims: complete unit in original condition/proof of purchase.

2.9 Troubleshooting

Observe the safety instructions and maintenance instructions!

According to legal provisions, you receive the following warranty against material and manufacturing defects:

private use only: 2 years,
commercial use: 1 year.

Excluded from warranty claims: Wear or expendable parts, improper use, overloading / incorrect pressure, manipulation / inappropriate use, inadequate / incorrect / lack of maintenance or lubrication, bumps / impacts, dust / dirt accumulation, unauthorised / incorrect working procedures, incorrect power supply, impure / insufficiently filtered compressed air, failure to read the instruction manual, incorrect operating resources / materials.

	Problem	Cause	Remedy
A	Drill does not work properly	Drill worn or broken off	▶ Grind or replace drill
		Incorrect drill in use	▶ Use drill that is suitable for the material*
		Working pressure (flow pressure) too low	▶ Increase working pressure (flow pressure) Observe maximum working pressure*
		Compressor output too small	▶ Use different output rating*
		No lubrication present	▶ Lubricate device****
B	No satisfactory drilling possible		
		Tool worn	▶ Replace tool
		Unsuitable material for the device used	▶ Use suitable material for the device**

*For troubleshooting: refer to the information in the "Technical data" chapter in part 1 of the instruction manual!

**See Chapter: "Intended use" in Instruction manual part 1!

***For troubleshooting: read chapter: "Maintenance"!

If necessary, contact our service staff, see last page.

Table des matière - Partie 2

2.1	Généralités	9
2.2	Pictogrammes	9
2.3	Consignes de sécurité.....	10
2.4	Mise en service.....	11
2.5	Entretien	12
2.6	Mise hors service	12
2.7	Pièces de rechange	12
2.8	Conditions de garantie.....	12
2.9	Elimination des dérangements	13

Les illustrations indiquées se trouvent au début de la notice d'utilisation.

2.1 Généralités

Tenir compte des consignes de sécurité!

Lire la notice d'utilisation!

Documenter les contrôles, les réglages, les travaux d'entretien dans un livret d'entretien. En cas de questions, indiquer la dési-

gnation et le n° d'art. de l'appareil. Hors d'Allemagne des prescriptions légales ou autres différentes de celle décrites ici peuvent être en vigueur.

La notice d'utilisation doit être lue avant l'utilisation de l'appareil, respectée et l'opérateur doit en être instruit tous les ans !



Attention : consulter et respecter les consignes du mode d'emploi, partie 1 !

Toutes les illustrations évoquées dans les renvois (fig. ...) se trouvent dans la section 1.

Sous réserve de modifications techniques. Les illustrations peuvent différer du produit original.

Énergie compatible : air comprimé propre uniquement, exempt de condensats et lubrifié par brouillard d'huile.

Puissance du compresseur : la consommation d'air de l'appareil/l'outil est déterminante









2.2 Pictogrammes

Attention : en présence de ces symboles, soyez particulièrement attentifs !

Pictogramme	Mot indicateur	Niveau de danger	Conséquences en cas de non respect
	DANGER	Danger imminent	Mort, blessure grave
	AVERTISSEMENT	Danger éventuel menaçant	Mort, blessure grave
	ATTENTION	Situation éventuellement dangereuse	Blessure légère
	AVIS	Situation éventuellement dangereuse	Dommages matériels

Pictogramme	Signification	Conséquences en cas de non respect
	Lire la notice d'utilisation	Blessure ou mort de l'opérateur Dommages matériels Mauvaise manipulation

Pictogramme	Signification	Pictogramme	Signification
	Porter des lunettes de protection !		Porter des cheveux maintenus !

Picto-gramme	Signification	Picto-gramme	Signification
	Porter une protection auditive !		Porter des gants de protection !
	Porter un masque de protection !		Pièces tournantes !
	Risque d'explosion !		Risque de trébuchement !
	Surface chaude !		Lubrifier l'appareil !

2.3 Consignes de sécurité

DANGER

Risque d'explosion !

- ▶ Ne pas utiliser dans des atmosphères explosibles !
- ▶ Respecter la pression maximale (cf. mode d'emploi, partie 1, chapitre : « Caractéristiques techniques ») !
- ▶ Utiliser uniquement de l'air comprimé.

AVERTISSEMENT

Le tuyau à air comprimé fouette lors de l'ouverture du raccord pompier !

- ▶ Maintenir le tuyau à air comprimé !

AVERTISSEMENT

Tourbillonnement de : poussières, liquides, impuretés ou copeaux chauds en cours de fonctionnement !

- ▶ Porter des lunettes de protection !
- ▶ Porter un masque de protection !

AVERTISSEMENT

Fonctionnement bruyant.

- ▶ Porter une protection auditive !

AVERTISSEMENT

Pièces tournantes !

- ▶ Maintenir ses cheveux !
- ▶ Éviter les cheveux détachés ou les vêtements amples !
- ▶ Porter une tenue près du corps correctement fermée ou une tenue de protection !

AVERTISSEMENT

Risque de projection de forets !

- ▶ S'assurer que les forets sont correctement fixés !
- ▶ Ne pas faire fonctionner l'appareil au ralenti !
- ▶ Se conformer à la vitesse de rotation et à la vitesse circonférentielle maximale des outils utilisés !



ATTENTION

L'appareil peut transmettre des vibrations en cours de fonctionnement.

- ▶ Faire attention.
- ▶ Porter des gants de protection !



ATTENTION

Les forets ou les copeaux métalliques peuvent être très chauds !

- ▶ Porter des gants de protection !



ATTENTION

**Risque de trébuchement !
Les tuyaux à air comprimé qui jonchent le sol sont dangereux.**

- ▶ Éviter de les laisser par terre ou faire attention.

①

- Protégez-vous ainsi que les autres personnes, les animaux, les objets et votre environnement en prenant des mesures de protection, en vous faisant expliquer le fonctionnement des appareils et en prenant les dispositions nécessaires pour éviter les atteintes à la santé, les dommages matériels, les pertes de valeur, les dommages causés à l'environnement ou les risques d'accident.
- Reposé et concentré, assurer le fonctionnement en bonne et due forme.
- Les réparations peuvent seulement être effectuées par Schneider Druckluft GmbH ou ses partenaires fiables homologués.
- **Sont interdits** : les manipulations ; les usages détournés ; les réparations de fortune ; les autres sources d'énergie ; le retrait ou la détérioration des dispositifs de sécurité ; toute utilisation en présence d'une fuite ou d'un dysfonctionnement ; l'emploi de pièces de rechange autres que celles d'origine ; le dépassement de la pression de service admissible prescrite (+ 10 % max.) ; le travail sans équipement

de protection ; le transport, la maintenance, la réparation, le fonctionnement sans surveillance de l'appareil lorsqu'il est sous pression ; l'utilisation d'autres lubrifiants non adaptés ; les cigarettes ; les flammes nues ; le retrait des adhésifs.

- **Sont interdits** : l'utilisation d'autres outils le contact avec les pièces tournantes.

2.4 Mise en service

Avant la mise en service :

1. Se conformer aux caractéristiques techniques, figures et repères, instructions d'utilisation et consignes de sécurité



(cf. également le mode d'emploi, partie 1, chapitres « Caractéristiques techniques » et « Instructions d'utilisation »).

2. Procéder à un contrôle visuel.
3. Ne pas utiliser l'appareil en dessous de 5 °C.
4. Monter le flexible d'amenée/d'échappement d'air le cas échéant (rep. 04 si inclus).
5. Introduire le foret dans le mandrin à serrage rapide (rep. 03).
6. Se conformer au diamètre maximal du foret (cf. mode d'emploi, partie 1, chapitre : Caractéristiques techniques).
7. Serrer le mandrin à serrage rapide à la main (fig. 2).
8. Vérifier que le foret est bien fixé.
9. Le cas échéant : utiliser la soupape d'inversion (rep. 07) ou (rep. 09) du sens de rotation pour régler la rotation dans le sens horaire/anti-horaire (fig. 3a, 3b).

Raccordement en air comprimé :

1. Installer une unité de conditionnement avec filtre réducteur de pression et graisseur à brouillard d'huile en amont.
2. Presser le raccord rapide du tuyau à air comprimé sur le raccord à enficher (rep. 01) (fig. 1a).

Utilisation :

1. Placer l'outil sur l'objet à traiter.
2. Actionner la gâchette (rep. 02).
3. Relâcher la gâchette (rep. 02). Le foret s'immobilise automatiquement.

Après utilisation :

1. Débrancher le raccord rapide du raccord à enficher (rep. 01) (fig. 1b).
2. Retirer l'outil du mandrin à serrage rapide (rep. 03).
3. Nettoyer l'appareil, le laisser sécher et le ranger.

2.5 Entretien

- ① Il est indispensable de lubrifier régulièrement cet appareil !



- ▶ Huilage via une unité de conditionnement avec filtre réducteur de pression et graisseur à brouillard d'huile.
- ▶ Lubrification manuelle via le raccord à enficher (rep. 01).
- ▶ En cas d'arrêt prolongé de l'appareil, introduire de l'huile spéciale pour outillage pneumatique dans le raccord à enficher (rep. 01).

2.6 Mise hors service

Stockage : après nettoyage, dans un endroit sec et non poussiéreux, de température supérieure à 5 °C.

Élimination : éliminer l'emballage/l'appareil/les produits utilisés conformément aux directives en vigueur.

2.7 Pièces de rechange

Les vues éclatées ainsi que les listes des pièces détachées de nos produits se trouvent sur notre site Internet, à l'adresse www.schneider-airsystems.com/td/. N'hésitez pas à vous adresser à votre distributeur ou au service après-vente Schneider Druckluft de votre pays (coordonnées dans l'annexe Service) pour toute question spécifique.

2.8 Conditions de garantie

Condition de base pour les droits de garantie : appareil complet dans son état d'origine/preuve d'achat.

Conformément aux dispositions légales, vous bénéficiez, pour tout défaut matériel et vice de fabrication :

de 2 ans de garantie pour un usage privé ;
de 1 an de garantie pour un usage professionnel.

Ne sont pas garantis : les pièces d'usure et autres consommables ; les utilisations non conformes ; les surcharges/erreurs de pression ; les manipulations/usages détournés ; les dommages dus à une maintenance/une lubrification insuffisante/incorrecte ; les chocs/impacts ; les dommages dus à la poussière/l'encrassement ; les procédures non conformes ; les énergies non conformes ; les défauts/l'absence de conditionnement de l'air comprimé ; le non-respect des modes d'emploi ; les outils/produits inadéquats.

2.9 Elimination des dérangements

Se conformer aux consignes de sécurité et de maintenance !

	Dysfonctionnement	Cause	Correction
A	Dysfonctionnement de la machine à aléser	Foret usé ou cassé	► Affûter ou remplacer le foret.
		Foret non adapté	► Utiliser un foret adapté au matériau*.
		Pression de service (pression d'écoulement) trop faible	► Augmenter la pression de service (pression d'écoulement). Se conformer à la pression de service maximale*.
		Performances du compresseur insuffisantes	► Sélectionner une puissance adaptée*.
		Pas de lubrification	► Lubrifier l'appareil****.
B	L'appareil ne donne pas des résultats satisfaisants.		
		Outil usé	► Remplacer l'outil.
		Matériau non adapté à l'appareil.	► Utiliser un matériau adapté à l'appareil**.

*En présence d'un dysfonctionnement : se reporter aux informations du chapitre « Caractéristiques techniques » du mode d'emploi, partie 1 !

**Cf. chapitre : « Instructions d'utilisation » dans le mode d'emploi, partie 1 !

****Pour remédier au défaut : lire le chapitre « Entretien » !

Contactez le cas échéant nos techniciens SAV, dont les coordonnées figurent à la dernière page.

Índice - Parte 2

2.1	Indicaciones generales.....	15
2.2	Símbolos	15
2.3	Indicaciones de seguridad	16
2.4	Puesta en servicio	17
2.5	Mantenimiento	17
2.6	Puesta fuera de servicio	18
2.7	Servicio de piezas de recambio ...	18
2.8	Condiciones de garantía	18
2.9	Solución de fallos.....	18

Las figuras indicadas se encuentran al principio del manual de instrucciones.

2.1 Indicaciones generales

Deben observarse las indicaciones de seguridad.

Leer el manual de instrucciones.

Documentar las inspecciones, los ajustes y los trabajos de mantenimiento en un cuaderno de mantenimiento. En caso de preguntas,

2.2 Símbolos

Atención: preste la máxima atención a los siguientes símbolos.

Símbolo	Llamada	Nivel de peligro	Consecuencias en caso de inde inobservancia
	PELIGRO	Peligro inminente	Muerte, lesiones corporales graves
	ADVERTENCIA	Posible peligro inminente	Muerte, lesiones corporales graves
	ATENCIÓN	Posible situación de peligro	Lesiones corporales leves
	AVISO	Posible situación de peligro	Daños materiales

Símbolo	Significado	Consecuencias en caso de inobservancia
	Leer el manual de instrucciones	Daños corporales o muerte del usuario
		Daños materiales
		Manejo incorrecto

Símbolo	Significado	Símbolo	Significado
	¡Utilizar protección para los ojos!		¡Utilizar red para el cabello!
	¡Utilizar protección para los oídos!		¡Utilizar guantes de protección!

indicar la denominación y el n.º de art. del aparato. Fuera de Alemania, pueden regir otras prescripciones legales distintas a las aquí expuestas.

Antes de utilizar el aparato, el manual de instrucciones debe leerse y tenerse en cuenta, asimismo hay que instruir al usuario anualmente sobre el manual.









Atención: leer y observar el manual de instrucciones, parte 1.

Todas las figuras a las que se hace referencia en el texto con (figura ...) se encuentran en la parte 1.

Reservado el derecho a introducir modificaciones técnicas. Las ilustraciones pueden variar con respecto al original.

Energía utilizable: únicamente aire comprimido limpio, sin condensación y lubricado por neblina.

Capacidad del compresor: el consumo de aire del aparato / de la herramienta es determinante.

Símbolo	Significado	Símbolo	Significado
	¡Utilizar mascarilla!		¡Piezas en rotación!
	¡Peligro de explosión!		¡Peligro de tropiezo!
	¡Superficie caliente!		¡Lubricar el aparato con aceite!

2.3 Indicaciones de seguridad



PELIGRO

¡Peligro de explosión!

- ▶ ¡No trabajar en zonas con riesgo de explosión!
- ▶ Respetar la presión máxima (véase el manual de instrucciones, parte 1, capítulo: "Datos técnicos").
- ▶ Utilizar solo la energía del aire comprimido.



ADVERTENCIA

La manguera puede salir disparada al abrir el acoplamiento rápido.

- ▶ Sujetar con firmeza la manguera de aire comprimido.



ADVERTENCIA

Durante el funcionamiento puede haber polvo, fluidos, partículas de suciedad o virutas calientes en movimiento por el aire.

- ▶ ¡Utilizar gafas protectoras!
- ▶ ¡Utilizar mascarilla!



ADVERTENCIA

Ruido durante el funcionamiento.

- ▶ ¡Utilizar protección para los oídos!



ADVERTENCIA

¡Piezas en rotación!

- ▶ ¡Utilizar una red para el cabello!
- ▶ ¡Evitar enredos de pelo y ropa!
- ▶ ¡Utilizar únicamente ropa ceñida o ropa protectora!



ADVERTENCIA

¡Las brocas pueden salir expulsadas!

- ▶ ¡Asegurarse de que las brocas estén bien fijadas!
- ▶ ¡No accionar el aparato en vacío!
- ▶ ¡Respetar el número máximo de revoluciones y la velocidad circunferencial de los útiles insertados!



ATENCIÓN

Transmisión de vibraciones del aparato al usuario durante el funcionamiento con carga.

- ▶ Observar
- ▶ ¡Utilizar guantes de protección!



ATENCIÓN

Las brocas o las virutas de metal pueden estar muy calientes.

► ¡Utilizar guantes de protección!



ATENCIÓN

**¡Peligro de tropiezo!
Mangueras de aire comprimido que están tendidas sobre el suelo.**

► Evitarlas o proceder con cuidado.

①

- Proteja su propia integridad así como al resto de personas, los animales, los materiales y al medio ambiente adoptando las medidas de protección y precaución necesarias, la instrucción sobre los aparatos y la prevención sanitaria con objeto de evitar daños a la salud, daños materiales, daños medioambientales y posibles accidentes.
- Trabajar descansado y concentrado para asegurar un funcionamiento correcto.
- Las reparaciones sólo pueden ser realizadas por Schneider Druckluft GmbH o empresas colaboradoras.
- **Prohibido:** manipulaciones; finalidades distintas; reparaciones de emergencia; otras fuentes de energía; eliminar dispositivos de seguridad o dañarlos; uso en caso de falta de estanqueidad o anomalías en el funcionamiento; usar piezas no originales; sobrepasar la presión de trabajo (máx. +10 %) admisible indicada; trabajar sin equipo de protección; transportar, mantener, reparar o dejar sin vigilancia el aparato bajo presión; utilizar otros lubricantes no permitidos; fumar; fuego abierto; retirar las etiquetas adhesivas.
- **Prohibido:** utilizar otras herramientas; tocar piezas en rotación.

2.4 Puesta en servicio

Antes de la puesta en servicio:

1. Observar los datos técnicos, las figuras, los números de posición, el uso previsto y las indicaciones de seguridad



(véase también el manual de instrucciones, parte 1, capítulo "Datos técnicos" y capítulo "Uso previsto").

2. Efectuar un examen visual.
3. No utilizar por debajo de los 5 °C.
4. Si está provista: montar la manguera de escape de aire /manguera de aire adicional (pos. 04).
5. Introducir la broca en el portabrocas de sujeción rápida (pos. 03).
6. Respetar el diámetro de broca máximo adecuado (véase el manual de instrucciones, parte 1, capítulo: Datos técnicos).
7. Apretar el portabrocas de sujeción rápida manualmente (figura 2).
8. Comprobar si la broca está bien sujeta.
9. Si está provista la válvula de conmutación (pos. 07) o (pos. 09) para el sentido de giro: invertir la marcha derecha/izquierda (figura 3a, 3b).

Conexión neumática:

1. Instalar una unidad de mantenimiento provista de reductor de la presión del filtro y lubricador por neblina.
2. Presionar el acoplamiento rápido de la manguera de aire comprimido sobre la boquilla insertable (pos. 01) (fig. 1a).

Funcionamiento:

1. Colocar la herramienta sobre el objeto que debe tratarse.
2. Accionar el gatillo (pos. 02).
3. Soltar el gatillo (pos. 02). La broca se para automáticamente.

Después del uso:

1. Desconectar el acoplamiento rápido de la boquilla insertable (pos. 01) (fig. 1b).
2. Desmontar la herramienta del portabrocas de cierre rápido (pos. 03).
3. Limpiar el aparato en seco y guardarlo.

2.5 Mantenimiento

- ① Es necesaria una lubricación regular.



- Lubricar con aceite a través de una unidad de mantenimiento provista de reductor de la presión del filtro y lubricador por neblina.

- ▶ Lubricar manualmente con aceite la boquilla insertable (pos. 01).
- ▶ En caso de pausas de funcionamiento prolongadas, lubricar también la boquilla insertable (pos. 01) con aceite especial para herramientas neumáticas.

2.6 Puesta fuera de servicio

Almacenamiento: limpio, seco, sin polvo, nunca por debajo de 5 °C.

Eliminación: eliminar el embalaje / el aparato / los materiales empleados de acuerdo con las prescripciones legales vigentes.

2.7 Servicio de piezas de recambio

Los despieces y listados de recambios actualizados para nuestros productos se pueden consultar en nuestra página web www.schneider-airsystems.com/td/. Si desea formular preguntas concretas, póngase en contacto con el centro de servicio Schneider

Druckluft de su país (las direcciones se especifican en el anexo) o con su distribuidor.

2.8 Condiciones de garantía

Fundamentos de los derechos de garantía: aparato completo en el estado original/recibo de compra.

Según las disposiciones legales, en cuanto a errores de material y de fabricación:

sólo uso privado 2 años;
uso industrial 1 año

Derechos de garantía excluidos: piezas de desgaste y consumibles; uso inadecuado; sobrecarga / presión inadecuada; manipulación / uso distinto a la finalidad; mantenimiento o lubricación deficientes / erróneos / inexistentes; impacto / golpe; acumulación de polvo / suciedad; modo de trabajar no permitido/erróneo; energía inadecuada; aire comprimido no tratado / no suficientemente tratado; no respetar el manual de instrucciones; medios de aplicación / trabajo erróneos.

2.9 Solución de fallos

Tener en cuenta las indicaciones de seguridad y mantenimiento.

	Fallo	Causa	Solución
A	El taladro no funciona correctamente	La broca está desgastada o rota	▶ Rectificar o cambiar la broca
		Se está utilizando la broca incorrecta	▶ Utilizar la broca correcta para el material*
		Presión de trabajo (presión de flujo) demasiado baja	▶ Aumentar la presión de trabajo (presión de flujo) Observar la presión de trabajo máxima*
		Potencia del compresor insuficiente	▶ Aumentar la potencia*
		Falta lubricación	▶ Lubricar el aparato****
B	No se puede taladrar de manera satisfactoria		
		La herramienta está desgastada	▶ Sustituir la herramienta
		No se ha utilizado el material adecuado para el aparato	▶ Utilizar el material adecuado para el aparato**

*Para solucionar averías: consultar el capítulo "Datos técnicos" del manual de instrucciones, parte 1.

**Véase el capítulo: "Uso previsto" del manual de instrucciones, parte 1.

****Para solucionar averías: leer el capítulo "Mantenimiento".

En caso necesario, póngase en contacto con nuestro servicio de atención al cliente.

Inhoudsopgave - deel 2

2.1	Algemene aanwijzingen	19
2.2	Symbolen	19
2.3	Veiligheidsaanwijzingen	20
2.4	Inbedrijfname	21
2.5	Onderhoud.....	22
2.6	Buitenbedrijfstelling	22
2.7	Reservedelenservice.....	22
2.8	Garantievoorwaarden	22
2.9	Verhelpen van een storing.....	22

De vermelde afbeeldingen staan in het begin van de gebruiksaanwijzing.

2.1 Algemene aanwijzingen

Veiligheidsaanwijzingen in acht nemen! Gebruiksaanwijzing doorlezen!





Controles, instellingen, onderhoudswerkzaamheden in een onderhoudsboek documenteren. Bij vragen naam en art.-nr. van

2.2 Symbolen

Let op: Schenk de hoogste oplettendheid aan deze symbolen!

Symbool	Signaalwoord	Risiconiveau	Gevolgen bij niet-naleving
	GEVAAR	rechtstreeks dreigend gevaar	Dood, zwaar lichamelijk letsel
	WAAR-SCHUWING	mogelijk dreigend gevaar	Dood, zwaar lichamelijk letsel
	VOORZICHTIG	mogelijke gevaarlijke situatie	Licht lichamelijk letsel
	AANWIJZING	mogelijke gevaarlijke situatie	Property damage

Symbol	Betekenis	Gevolgen bij niet-naleving
	Gebruiksaanwijzing doorlezen	Lichamelijk letsel of dood van de bediener Materiële schade verkeerde bediening

Symbol	Betekenis	Symbol	Betekenis
	Oogbescherming dragen!		Haarnet dragen!
	Gehoorbescherming dragen!		Beschermingshandschoenen dragen!

het apparaat aangeven. Buiten Duitsland kunnen andere wettelijke of overige voorschriften gelden dan hier beschreven.

De gebruiksaanwijzing moet vóór gebruik van het apparaat doorgelezen, in acht genomen en jaarlijks aan de gebruiker geïnstrueerd worden!







 **Let op:** Gebruiksaanwijzing deel 1 lezen en opvolgen!

Alle afbeeldingen waarnaar in de tekst met (afbeelding ...) wordt verwezen, vindt u in deel 1.

Technische wijzigingen voorbehouden. Afbeeldingen kunnen van het origineel afwijken.

Bruikbare energie: uitsluitend gereinigde condensaatvrije en met olie vernevelde perslucht.

Vermogen compressor: beslissend is het luchtverbruik van het apparaat / gereedschap.

Symbol	Betekenis	Symbol	Betekenis
	Stofmasker dragen!		Roterende onderdelen!
	Explosiegevaar!		Risico van struikelen!
	Heet oppervlak!		Apparaat oliën!

2.3 Veiligheidsaanwijzingen



GEVAAR

Explosiegevaar!

- ▶ Niet in explosieve gebieden werken!
- ▶ Maximale druk in acht nemen (zie gebruiksaanwijzing deel 1, hoofdstuk: "Technische gegevens")!
- ▶ Als energie alleen perslucht gebruiken.



WAARSCHUWING

Zwiepende persluchtslang bij het openen van de snelkoppeling!

- ▶ Persluchtslang vasthouden!



WAARSCHUWING

Opstuiven van: stof, vloeistof, vuildeeltjes of hete spanen tijdens het bedrijf!

- ▶ Veiligheidsbril dragen!
- ▶ Stofmasker dragen!



WAARSCHUWING

Lawaai tijdens het bedrijf.

- ▶ Gehoorbescherming dragen!



WAARSCHUWING

Roterende onderdelen!

- ▶ Haarnet dragen!
- ▶ Voorkom dat u met uw haren en kleding verstrikt raakt!
- ▶ Draag alleen vastgemaakte, op het lichaam aansluitende of beschermende kleding!



WAARSCHUWING

Wegslingeren van boren mogelijk!

- ▶ Let erop dat de boren stevig vastzitten!
- ▶ Niet laten draaien in nullast!
- ▶ Maximaal toerental en omtreksnelheden van het ingebrachte gereedschap in acht nemen!



VOORZICHTIG

Trillingen van het apparaat op de gebruiker tijdens belasting.

- ▶ Opletten
- ▶ Beschermingshandschoenen dragen!



VOORZICHTIG

Boren en metalen spanen kunnen zeer heet zijn!

► Beschermingshandschoenen dragen!



VOORZICHTIG

**Risico van struikelen!
Persluchtsslagen die over de bodem geleid worden.**

► Voorkomen resp. in acht nemen.

①

- Bescherm uzelf, andere personen, dieren, objecten en uw omgeving door de noodzakelijke beschermende maatregelen te nemen en instructie te geven over de apparaten en voorzorgsmaatregelen, ten-einde gezondheisschade, materiële schade, waardeschade, schade aan het milieu of ongevallen te vermijden.
- Uitgerust, geconcentreerd, vakkundig gebruik garanderen.
- Reparaties mogen alleen door Schneider Druckluft GmbH of diens toegelaten servicepartners worden uitgevoerd.
- **Verboden:** manipulaties; oneigenlijk gebruik; noodreparaties; andere energiebronnen; veiligheidsinrichtingen vewijderen of beschadigen; gebruiken bij lekken of bedrijfsstoringen; geen originele onderdelen; opgegeven toelaatbare werkdruk (max. + 10%) overschrijden; werken zonder beschermende uitrusting; apparaat onder druk transporteren, onderhoudswerkzaamheden, reparaties uitvoeren, zonder toezicht laten; andere / verkeerde smeermiddelen gebruiken; roken; open vuur; stickers verwijderen.
- **Verboden:** gebruik van ander gereedschap; aanraken van roterende onderdelen.

2.4 Inbedrijfname

Voor inbedrijfstelling:

1. Technische gegevens, afbeeldingen, positienummers, gebruik conform de bepalingen en veiligheidsinstructies in acht nemen



(zie ook gebruiksaanwijzing deel 1 hoofdstuk „Technische gegevens“ en hoofdstuk „Gebruik conform de bepalingen“).

2. Visuele controle uitvoeren.
3. Niet onder 5° C gebruiken.
4. Indien aanwezig: afvoer- / toevoerlucht-slang (pos. 04) monteren.
5. Boor in de snelspanboorhouder (pos. 03) voeren.
6. Maximaal geschikte boordiameter (zie gebruiksaanwijzing deel 1, hoofdstuk: Technische gegevens) in acht nemen.
7. Snelspanboorhouder met de hand stevig aantrekken (afbeelding 2).
8. Controleren of boor stevig bevestigd is.
9. Indien aanwezig: omschakelventiel (pos. 07) of (pos. 09) voor draairichting: rechts- / linksloop omzetten (afbeelding 3a, 3b).

Persluchtaansluiting:

1. Onderhoudseenheid met filterdrukvermindering en olieverniveelaar voorschakelen.
2. Snelkoppeling van de persluchtsslang op de steeknippel (pos. 01) drukken (afbeelding 1a).

Werking:

1. Gereedschap op het te bewerken object plaatsen.
2. Aftaphendel (pos. 02) indrukken.
3. Aftaphendel (pos. 02) loslaten. Boor komt automatisch tot stilstand.

Na gebruik:

1. Snelkoppeling van de steeknippel (pos. 01) halen (afbeelding 1b).
2. Gereedschap uit de snelspanboorhouder (pos. 03) demonteren.
3. Apparaat droog reinigen en opslaan

2.5 Onderhoud

Ⓛ Regelmatige smering is vereist!



- ▶ Oliën via een onderhoudseenheid met filterdrukvermindering en olievernervelaar.
- ▶ Oliën met de hand in de steeknippel (pos. 01).
- ▶ Bij langere bedrijfsonderbreking ook via steeknippel (pos. 01) met speciale olie voor persluchtgereedschap oliën.

2.6 Buitenbedrijfstelling

Opslag: gereinigd, droog, stofvrij, niet onder 5° C.

Afvalverwerking: verpakking / apparaat / gebruikt materiaal volgens de geldende wettelijke voorschriften afvoeren.

2.7 Reservedelenservice

De actuele exploded view tekeningen en reservedelenslijsten van onze producten kunt u

2.9 Verhelpen van een storing

Veiligheidsinstructies en onderhoudsvoorschriften in acht nemen!

	Storing	Oorzaak	Verhelpen
A	Boormachine werkt niet naar behoren	Boor versleten of afgebroken	▶ Boor slijpen of vervangen
		Verkeerde boor in gebruik	▶ Voor het materiaal geschikte boor inzetten*
		Werkdruk (continudruk) te gering	▶ Werkdruk (continudruk) verhogen. Maximale werkdruk in acht nemen*
		Compressorvermogen te klein	▶ Groter vermogen gebruiken*
		Geen smering aanwezig	▶ Apparaat smeren****
B	Geen bevredigende boring mogelijk		
		Gereedschap versleten	▶ Gereedschap vervangen
		Voor het apparaat ongeschikt materiaal gebruikt	▶ Voor het apparaat geschikt materiaal gebruiken**

*Voor foutoplossing: zie de informatie in het hoofdstuk "Technische gegevens" gebruiksaanwijzing deel 1!

**zie hoofdstuk: "Gebruik conform de bepalingen" gebruiksaanwijzing dee 1!

****Voor de foutoplossing: hoofdstuk: "Onderhoud" lezen!

Neem indien nodig contact op met onze service-medewerkers, zie laatste pagina.

vinden op onze website www.schneider-air-systems.com/td/. Neem voor speciale vragen contact op met de Schneider perslucht servicedienst in uw land (zie voor adressen de servicebijlage) of uw leverancier.

2.8 Garantievoorwaarden

Basis voor garantieclaims: compleet apparaat in originele toestand/ aankoopbewijs.

Volgens de wettelijke bepalingen krijgt u op materiaal- en fabricagefouten:

uitsluitend privé-gebruik 2 jaar;

commercieel gebruik 1 jaar

Uitgesloten garantieaanspraken: slijt- / verbruiksdelen; ondeskundig gebruik; overbelasting / verkeerde druk; manipulaties / oneigenlijk gebruik; gebrekkig / verkeerd / geen onderhoud of gebrekkige / verkeerde / geen smering; stoot / slag; stof- / vuilaanslag; niet toelaatbare / verkeerde werkwijze; verkeerde energie; niet / onvoldoende gezuiverde perslucht; het niet nakomen van de gebruiksaanwijzingen; verkeerde verwerkings- / werkmiddelen.

Spis treści - części 2

2.1	Wskazówki ogólne.....	23
2.2	Symbole	23
2.3	Wskazówki bezpieczeństwa	24
2.4	Uruchamianie	25
2.5	Konserwacja.....	26
2.6	Wyłączanie z eksploatacji	26
2.7	Serwis części zamiennych	26
2.8	Warunki gwarancji	26
2.9	Usuwanie usterek	27

Podane rysunki znajdują się w załączniku instrukcji obsługi.

2.1 Wskazówki ogólne

Należy przestrzegać wskazówek dotyczących bezpieczeństwa!

Należy przeczytać instrukcję obsługi!

Kontrole, ustawienia i prace konserwacyjne należy udokumentować w książce

2.2 Symbole

Uwaga: Symbole te należy traktować z najwyższą uwagą!

konserwacji. W razie pytań należy podać nazwę oraz nr art. urządzenia. Poza obszarem Niemiec mogą obowiązywać inne uregulowania prawne i inne przepisy, niż opisane w niniejszej instrukcji.

Przed rozpoczęciem użytkowania urządzenia instrukcję obsługi należy przeczytać, następnie przestrzegać jej i co roku instruować użytkowników!



Uwaga: Należy przeczytać i stosować się do części 1 instrukcji obsługi!

Wszystkie rysunki, o których mowa w tekście (rys. ...), znajdują się w części 1.

Możliwość zmian technicznych zastrzeżona. Ilustracje mogą różnić się od oryginału.







Stosowana energia: Wyłącznie oczyszczone sprężone powietrze, które nie zawiera kondensatu, z mgłą olejową.

Wydajność sprężarki: określana w oparciu o pobór powietrza przez urządzenie / narzędzie.

Symbol	Hasło	Stopień zagrożenia	Skutki w razie nieprzestrzegania
	NIEBEZPIECZ ENŚRTWO	zagrożenie bezpośrednie	śmierć, ciężkie obrażenia ciała
	OSTRZEŻENIE	możliwe zagrożenie	śmierć, ciężkie obrażenia ciała
	PRZESTROGA	możliwa sytuacja niebezpieczna	lekkie obrażenia ciała
	NOTYFIKACJA	możliwa sytuacja niebezpieczna	szkody materialne

Symbol	Znaczenie	Skutki w razie nieprzestrzegania
	Należy przeczytać instrukcję obsługi	obrażenia ciała lub śmierć użytkownika szkody materialne błędna obsługa

Symbol	Znaczenie	Symbol	Znaczenie
	Nosić okulary ochronne!		Siatka na włosy!
	Stosować nauszniki!		Nosić rękawice ochronne!

Symbol	Znaczenie	Symbol	Znaczenie
	Nosić maskę przeciwpyłową!		Elementy wirujące!
	Niebezpieczeństwo wybuchu!		Potknięcie!
	Gorąca powierzchnia!		Urządzenie należy naoliwić!

2.3 Wskazówki bezpieczeństwa



NIEBEZPIECZEŃSTWO

Niebezpieczeństwo wybuchu!

- ▶ Nie wolno pracować w strefach zagrożenia wybuchem!
- ▶ Należy przestrzegać maksymalnego ciśnienia (patrz Instrukcja obsługi część 1, rozdział: "Dane techniczne")!
- ▶ Należy stosować wyłącznie energię sprężonego powietrza.



OSTRZEŻENIE

Możliwość uderzenia przez wąż sprężonego powietrza w przypadku otwarcia szybkozłączka!

- ▶ Przytrzymać wąż sprężonego powietrza!



OSTRZEŻENIE

Wzbijanie się: pyłu, cieczy, cząstek zanieczyszczeń lub gorących wiórów podczas pracy!

- ▶ Należy nosić okulary ochronne!
- ▶ Nosić maskę przeciwpyłową!



OSTRZEŻENIE

Hałas podczas eksploatacji.

- ▶ Stosować naszники!



OSTRZEŻENIE

Elementy wirujące!

- ▶ Należy nosić siatkę na włosy!
- ▶ Należy unikać owinięcia włosów i odzieży!
- ▶ Należy nosić wyłącznie odzież zapiętą i przylegającą do ciała lub odzież ochronną!



OSTRZEŻENIE

Możliwość wyrzucenia wiertła!

- ▶ Należy zwracać uwagę na zamocowanie wiertła!
- ▶ Nie wolno stosować biegu jałowego!
- ▶ Należy przestrzegać maksymalnej prędkości obrotowej i prędkości obwodowej stosowanych narzędzi!



PRZESTROGA

Należy zwrócić uwagę na przenoszenie wibracji z urządzenia na operatora podczas pracy z obciążeniem.

- ▶ Należy nosić rękawice ochronne



PRZESTROGA

Wiertło lub wióry metalowe mogą być bardzo gorące!

► Nosić rękawice ochronne!



PRZESTROGA

**Potknięcie!
Przewody sprężonego powietrza,
przeprowadzane nad podłogą.**

► Unikać lub zwracać uwagę.

①

- Chronić siebie, inne osoby, zwierzęta, przedmioty oraz otoczenie za pomocą wymaganych środków ochronnych, instrukcji dotyczących urządzeń, sposobów postępowania, mających na celu uniknięcie zagrożeń dla zdrowia, szkód rzeczowych, wartościowych, degradacji środowiska naturalnego oraz wypadków.
- Aby zapewnić prawidłową eksploatację, należy być wypoczętym i skoncentrowanym.
- Naprawy mogą wykonywać wyłącznie pracownicy firmy Schneider Druckluft GmbH lub jej partnerzy serwisowi.
- **Zabronione są:** manipulacje; użytkowanie niezgodne z przeznaczeniem; awaryjne naprawy; stosowanie innych źródeł energii; usuwanie lub uszkodzanie urządzeń zabezpieczających; praca w przypadku stwierdzenia nieszczelności lub usterek działania; stosowanie nieoryginalnych części zamiennych; przekraczanie dozwolonego ciśnienia roboczego (maks. + 10%); praca bez wyposażenia ochronnego; transportowanie, konserwacja, naprawa urządzenia pod ciśnieniem, pozostawianie bez nadzoru; stosowanie innych/nieprawidłowych smarów; palenie; otwarty ogień; usuwanie naklejek.
- **Zakaz:** stosowania innych narzędzi; dotykania wirujących elementów.

2.4 Uruchamianie

Przed uruchomieniem:

1. Należy przestrzegać danych technicznych, rysunków, numerów pozycji, użytkownika zgodnego z przeznaczeniem i zaleceń dot. bezpieczeństwa



(patrz również Instrukcja obsługi część 1 rozdział „Dane techniczne” oraz rozdział „Użytkowanie zgodne z przeznaczeniem”).

2. Przeprowadzić kontrolę wzrokową.
3. Nie stosować w temperaturze poniżej 5° C.
4. Jeśli obecne: Zamontować przewód doprowadzający / odprowadzający powietrze (poz. 04).
5. Wprowadzić wiertło w uchwyt szczękowy szybkoocucyjny (poz. 03).
6. Należy przestrzegać maksymalnej dopuszczalnej średnicy wiertła (patrz Instrukcja obsługi część 1, rozdział: Dane techniczne).
7. Dokręcić ręcznie szybkoocucyjny uchwyt szczękowy (rys. 2).
8. Sprawdzić prawidłowe osadzenie wiertła.
9. Jeśli obecny: przestawić zawór przełączający (poz. 07) lub (poz. 09) na kierunek obrotu: prawy / lewy (rys. 3a, 3b).

Przytępnienie sprężonego powietrza

1. Przełączyć wstępnie stację uzdatniania z reduktorem ciśnienia z filtrem i naolejaczem.
2. Nasunąć szybkoocucyjny przewód sprężonego powietrza na złączkę wtykową (poz. 01) (rys. 1a).

Praca:

1. Nałożyć narzędzie na obrabiany obiekt.
2. Pociągnąć dźwignię spustową (poz. 02).
3. Zwolnić dźwignię spustową (poz. 02). Wiertło zatrzymuje się automatycznie.

Po użyciu:

1. Odłączyć szybkoocucyjną złączkę od złączki wtykowej (poz. 01) (rysunek 1b).
2. Wymontować narzędzie z szybkoocucyjnego uchwyty wiertarskiego (poz. 03).
3. Urządzenie należy oczyścić na sucho i przekazać do miejsca przechowywania

2.5 Konserwacja

① Wymagane jest regularne smarowanie!



- ▶ Naoliwianie odbywa się za pośrednictwem stacji uzdatniania z reduktorem ciśnienia z filtrem i naolejaczem.
- ▶ Naoliwianie ręczne w złączkę wtykową (poz. 01).
- ▶ Przy dłuższej przerwie w pracy dodatkowo poprzez złączkę wtykową (poz. 01) olejem specjalnym do narzędzi pneumatycznych.

2.6 Wyłączanie z eksploatacji

Przechowywanie: W stanie oczyszczonym, suchym, bezpyłowym, nie poniżej 5° C.

Usuwanie: Opakowanie / urządzenie / zastosowane materiały należy usuwać według obowiązujących przepisów.

2.7 Serwis części zamiennych

Aktualne rysunki aksonometryczne oraz listy części zamiennych do oferowanych produktów, dostępne są na stronie internetowej www.schneider-airsystems.com/td/. W przypadku specjalistycznych pytań prosimy o kontakt z

serwisem marki Schneider Airsystems w Państwa kraju zamieszkania (wykaz adresów w załączniku) lub z przedstawicielem handlowym.

2.8 Warunki gwarancji

Podstawa roszczeń gwarancyjnych: kompletne urządzenie w stanie oryginalnym/ dowód zakupu.

Zgodnie z przepisami użytkownik otrzymuje na wady materiałowe oraz produkcyjne:

2-letnią gwarancję tylko w przypadku użytkowania prywatnego;

1-roczną gwarancję w przypadku użytkowania przemysłowego

Gwarancj nie s objte nastpujce elementy i dziaania: czci cierajce si i zuzywajce si; nieprawidowe uytkowanie; uszkodzenia wskutek przecienia / nieprawidowego cinienia; modyfikacje / uytkowanie niezgodne z przeznaczeniem; niedostateczna / nieprawidowa / zaniechana konserwacja lub smarowanie; uszkodzenia spowodowane pyem / uderzeniami / zanieczyszczeniem; niedopuszczalny / nieprawidowy sposób pracy; zastosowanie nieprawidowego róda zasilania; nieprzygotowanie / niedostateczne przygotowanie powietrza spronego; nieprzestrzeganie informacji zawartych w instrukcji obsugi; zastosowanie nieprawidowych rodków eksploatacyjnych.

2.9 Usuwanie usterek

Należy przestrzegać zaleceń dotyczących bezpieczeństwa oraz konserwacji!

	Usterka	Przyczyna	Sposób usuwania
A	Wiertarka nie pracuje prawidłowo	Wiertło zużyte lub złamane	▶ Naostrzyć lub wymienić wiertło
		Zastosowane zostało nieprawidłowe wiertło	▶ Użyć wiertła odpowiedniego dla danego materiału *
		Za niskie ciśnienie robocze (ciśnienie przepływu)	▶ Zwiększyć ciśnienie robocze (ciśnienie hydrauliczne). Należy przestrzegać maksymalnego ciśnienia roboczego *
		Zbyt mała wydajność sprężarki	▶ Zastosować inną wydajność *
		Brak smarowania	▶ Smarować urządzenie ****
B	Brak możliwości uzyskania zadowalającego efektu wiercenia	Zużycie narzędzia	▶ Wymienić narzędzie
		Zastosowanie materiału nie nadającego się do obróbki przez dane narzędzie	▶ Należy stosować materiał nadający się do obróbki przez dane narzędzie **

*W celu usunięcia usterki: Informacje w rozdziale "Dane techniczne" instrukcji obsługi część 1!

**patrz rozdział: "Użytkowanie zgodne z przeznaczeniem" Instrukcja obsługi część 1!

****Usuwanie usterek: Proszę przeczytać rozdział: "Konserwacja"!

W razie potrzeby można zwrócić się do pracowników serwisu producenta, patrz ostatnia strona.

Оглавление - Часть 2

2.1	Общие указания	29
2.2	Предупреждающие знаки	29
2.3	Правила техники безопасности .	30
2.4	Ввод в эксплуатацию	31
2.5	Техническое обслуживание	32
2.6	Вывод из эксплуатации	32
2.7	Принадлежности и запасные части	32
2.8	Условия предоставления гарантии	32
2.9	Устранение неисправностей.....	33

Иллюстрации находятся в начале руководства по эксплуатации.

2.1 Общие указания

Соблюдайте правила техники безопасности!

Прочитайте руководство по эксплуатации!

Регистрируйте выполнение проверок, настроек, технического обслуживания в журнале технического обслуживания. При возникновении вопросов указывайте наименование и номер по каталогу

2.2 Предупреждающие знаки

Внимание! Обращайте особое внимание на эти знаки!

Знак	Сигнальное слово	Степень опасности	Последствия несоблюдения
	ОПАСНО	Непосредственно угрожающая опасность	Смерть, тяжёлые травмы
	ПРЕДУПРЕЖДЕНИЕ	Потенциальная угроза	Смерть, тяжёлые травмы
	ОСТОРОЖНО	Возможная опасная ситуация	Травмы средней и лёгкой тяжести
	УКАЗАНИЕ	Возможная опасная ситуация	Опасность повреждения оборудования

Знак	Значение	Последствия несоблюдения
	Прочитайте руководство по эксплуатации	Lichamelijk letsel of dood van de bediener
		Опасность повреждения оборудования
		неправильная эксплуатация

инструмента. За пределами Германии могут иметь силу иные законодательные предписания (например, по технике безопасности), чем описанные в данном руководстве по эксплуатации.

Прочитайте руководство по эксплуатации перед работой с устройства, соблюдайте изложенные в нём требования и ежегодно инструктируйте операторов, работающих с устройством!

Внимание: прочитайте и соблюдайте указания руководства по эксплуатации, часть 1!

Все рисунки, на которые в тексте даётся ссылка в виде (рисунок ...), находятся в части 1.

Компания оставляет за собой право на внесение технических изменений. Иллюстрации могут отличаться от оригинала.

Используемая энергия: только очищенный сжатый воздух, не содержащий конденсата или масла.

Класс мощности компрессора: определяющим является расход воздуха прибора/инструмента.

Знак	Значение	Знак	Значение
	Надевайте защитные очки!		Надевайте сетку для волос!
	Надевайте защитные наушники!		Надевайте защитные перчатки!
	Надевайте респиратор!		Вращающиеся детали!
	Опасность взрыва!		Опасность спотыкания!
	Горячая поверхность!		Нанесите смазку на инструмент!

2.3 Правила техники безопасности



Опасно

Опасность взрыва!

- ▶ Не используйте инструмент во взрывоопасных зонах!
- ▶ Соблюдайте максимально допустимое давление (см. руководство по эксплуатации, ч. 1, глава „Технические характеристики“)!
- ▶ Используйте в качестве энергии только сжатый воздух.



Предупреждение

Резкое непредвиденное движение пневматического шланга при открывании быстродействующей муфты опасно.

- ▶ Крепко удерживайте пневматический шланг!



Предупреждение

В процессе работы возможны завихрения пыли, жидкостей, частиц грязи или горячей стружки.

- ▶ Надевайте защитные очки!
- ▶ Надевайте респиратор!



Предупреждение

Шум во время работы.

- ▶ Надевайте защитные наушники!



Предупреждение

Вращающиеся детали!

- ▶ Надевайте сетку для волос!
- ▶ Не допускайте наматывания волос и одежды на инструмент!
- ▶ Надевайте только плотно прилегающую к телу или защитную одежду!



Предупреждение

Вероятность отбрасывания свёрл!

- ▶ Обратите внимание на надёжность крепления свёрл!
- ▶ Не оставляйте инструмент работать на холостом ходу!
- ▶ Не превышайте максимальную частоту вращения и окружную скорость используемого инструмента!



Осторожно

В процессе работы под нагрузкой вибрация инструмента передаётся оператору.

- ▶ Помните об этом!
- ▶ Надевайте защитные перчатки!



Осторожно

Свёрла или металлическая стружка могут сильно нагреваться!

- ▶ Надевайте защитные перчатки!



Осторожно

Опасность спотыкания! Пневматические шланги, проложенные по полу.

- ▶ Избегайте или соблюдайте.

①

- Предпринимайте необходимые меры по предотвращению ущерба для окружающей среды, животных, своего здоровья и здоровья других людей, а также по предотвращению материального ущерба и несчастных случаев.
- Отдохнув, сконцентрировавшись, обеспечьте надлежащую эксплуатацию.
- Ремонт доверяйте только персоналу Schneider Druckluft GmbH или его авторизованным партнёрам по сервису.

- **Запрещается:** вносить изменения в конструкцию, использовать не по назначению, выполнять ремонт в аварийном режиме, использовать другие источники энергии; удалять или повреждать устройства безопасности, использовать устройство в негерметичном или неисправном состоянии, с неоригинальными запасными частями; превышать указанное допустимое рабочее давление (макс. + 10 %), работать без защитного снаряжения; транспортировать, обслуживать, ремонтировать, оставлять прибор под давлением без присмотра; использовать другие/непредписанные смазочные материалы; курить; работать с открытым огнём; удалять наклейки.

- **Запрещается** использовать другие инструменты; дотрагиваться до вращающихся деталей.

2.4 Ввод в эксплуатацию

Перед вводом в эксплуатацию:

1. Ознакомьтесь с техническими характеристиками, чертежами, номерами позиций, правилами использования и правилами техники безопасности.



(см. также Руководство по эксплуатации, ч. 1, главы „Технические характеристики“ и „Использование по назначению“).

2. Осмотрите инструмент.
3. Не используйте инструмент при температуре ниже 5 °С.
4. При наличии: подсоедините воздушный шланг (поз. 04).
5. Вставьте сверло в быстрозажимной патрон (поз. 03).
6. Соблюдайте максимально допустимый диаметр сверла (см. Руководство по эксплуатации, ч. 1, глава „Технические характеристики“).
7. Затяните быстрозажимной патрон от руки (рис. 2).
8. Проверьте надёжность крепления сверла.
9. При наличии: установите клапан переключения направления вращения (поз. 07) или (поз. 09) на левое/правое вращение (рис. 3а, 3б).

Подсоединение сжатого воздуха:

1. Подключите пневмоблок с редукционным клапаном фильтра и маслораспылителем.
2. Прижмите быстродействующую муфту шланга к вставному ниппелю (поз. 01) (рис. 1а).

Рабочий режим:

1. Приставьте инструмент к обрабатываемому объекту.
2. Нажмите на спусковой рычаг (поз. 02).
3. Отпустите спусковой рычаг (поз. 02). Сверло останавливается автоматически.

По окончании работы:

1. Отсоедините быстродействующую муфту от вставного ниппеля (поз. 01) (рис. 1б).
2. Выньте шлифматериал/рабочие инструменты.
3. Очистите инструмент насухо и уберите на хранение.

2.5 Техническое обслуживание

- ① Регулярно смазывайте инструмент!



- ▶ Смазывание осуществляется через пневмоблок с редукционным клапаном фильтра и маслораспылителем.
- ▶ Смазка вводится через вставной ниппель (поз. 01).
- ▶ При длительном перерыве в использовании следует дополнительно смазать инструмент через вставной ниппель (поз. 01) специальным маслом для пневмоинструментов.

2.6 Вывод из эксплуатации

Хранение: в чистом, сухом месте без пыли, при температуре не ниже 5 °С.

Утилизация: утилизируйте упаковку/инструмент/использованные материалы в соответствии с действующими законодательными требованиями.

2.7 Принадлежности и запасные части

Детальные чертежи и списки запасных частей для наших изделий можно посмотреть на сайте www.schneider-airsystems.com/td/. С вопросами обращайтесь в ближайшую сервисную службу Schneider Druckluft в вашей стране (список адресов находится в сервисном приложении) или у вашего дилера.

2.8 Условия предоставления гарантии

Условия предъявления рекламации: исходное состояние всего устройства/квитанция о покупке.

В соответствии с законодательными требованиями вам предоставляется гарантия на производственные дефекты и дефекты материала:

только частное использование 2 года;
коммерческое использование 1 год

Исключения из гарантии: быстроизнашивающиеся/расходные детали; неправильная эксплуатация; перегрузка/неправильное давление; внесение изменений в устройство/использование не по назначению; недостаточное/неправильное обслуживание/обслуживание не проводилось или смазка; ударные нагрузки; скопления пыли/грязи; недопустимый/неправильный режим работы; неправильный выбор энергии; необработанный/недостаточно подготовленный сжатый воздух; несоблюдение руководств по эксплуатации; неправильный обрабатываемый/эксплуатационный материал.

2.9 Устранение неисправностей

Соблюдайте правила техники безопасности и указания по техническому обслуживанию!

	Неисправность	Причина	Устранение
А	Дрель не работает надлежащим образом	Износ или поломка сверла	▶ Заточите или замените сверло
		Использование неподходящего сверла	▶ Используйте сверло, подходящее для обрабатываемого материала*
		Недостаточное рабочее давление (скоростной напор)	▶ Увеличьте рабочее давление (скоростной напор). Соблюдайте максимальное рабочее давление*
		Слишком низкая мощность компрессора	▶ Установите другое значение мощности*
		Отсутствие смазки	▶ Смажьте инструмент****
В	Невозможно высверлить отверстие удовлетворительно го качества		
		Износ сверла	▶ Замените сверло
		Использование инструмента для обработки неподходящего материала	▶ Используйте инструмент для обработки соответствующих материалов**

*Устранение неисправностей: см. указания в Руководстве по эксплуатации, ч. 1, глава „Технические характеристики“!

**См. Руководство по эксплуатации, ч. 1, глава „Использование по назначению“!

****Устранение неисправностей: см. главу „Техническое обслуживание“!

В случае необходимости обращайтесь к специалистам нашей Сервисной службы (см. информацию на последней странице).

Service
Service

Deutschland

Schneider Druckluft GmbH
Ferdinand-Lassalle-Str. 43
D-72770 Reutlingen

☎ +49 (0) 71 21 9 59-2 44

☎ +49 (0) 71 21 9 59-2 69

E-Mail: service@tts-schneider.com

Österreich

Tooltechnic Systems GmbH
Lützowgasse 14
A-1140 Wien

☎ +49 (0) 7121 959-156

☎ +49 (0) 7121 959-151

E-Mail: austria@tts-schneider.com

Tschechien/ Cesko

Schneider Bohemia, spol. s.r.o.
Sulkow 555
CZ-33021 Line

☎ 00420 / 3779 / 11 214

☎ 00420 / 3779 / 11 005

E-Mail: info@schneider-bohemia.cz

Frankreich / France

Tooltechnic Systems E.U.R.L
Marque Festool
47 Grande Allée du 12 Février 1934
Noisiel
77448 Marne La vallée Cedex 2

☎ (+33) -1- 60 06 64 30

☎ (+33) -1- 60 06 62 26

E-Mail: bkru@tts-festool.com

Polen / Polska

Tooltechnic Systems (Polska) Sp.z.o.o.
ul. Mszczonowska 7
05-090 RASZYN, Janki k. W-wy

☎ +48 - 22 711 41 61

☎ +48 - 22 720 11 00

E-Mail: info-pl@tooltechnicsystems.com

Россия / Rossija

Tooltechnic Systems
ул. Красноказарменная, 13
111250, Москва

☎ (007) -495- 72195 85

☎ (007) -495- 361 22 09

E-Mail: info@tooltechnic.ru

Schweiz

Tooltechnic Systems (Schweiz) AG
Moosmattstrasse 24
8953 Dietikon

☎ +41 - 44 744 27 27

☎ +41 - 44 744 27 28

E-Mail: info-ch@tts-schneider.com

Slowakei / Slovensko

Schneider Slovensko
Novozamocka 165
SK-94905 Nitra

☎ 00421 / 37 / 6 522 775

☎ 00421 / 37 / 6 522 776

E-Mail: schneider@schneider-nr.sk

Ungarn / Magyarország

Schneider Légtechnika Kft.
Rákóczi u. 138
HU-7100 Szekszárd

☎ 0036 / 74 / 41 21 62

☎ 0036 / 74 / 31 92 14

E-Mail: info@schneider-legtechnika.hu

Niederlande / Nederland

Tooltechnic Systems BV
Coenecoop 715
2741 PW Waddinxveen
Postbus 39
2740 AA Waddinxveen

☎ (0031) 182 -621 9 40

☎ (0031) 182 -621 9 49

E-Mail: info-nl@tts-festool.com

Spanien / España

TTS Tooltechnic Systems, S.L.U.
Paseo de la Zona Franca 69-73
E-08038 Barcelona

☎ +34 93 264 3032

☎ +34 93 264 3033

E-Mail: info-es@tts-schneider.com

<http://www.schneider-airsystems.com>