

## WHP 18DA



(en) Handling instructions  
(de) Bedienungsanleitung  
(fr) Mode d'emploi  
(it) Istruzioni per l'uso  
(nl) Gebruiksaanwijzing  
(es) Instrucciones de manejo  
(pt) Instruções de uso  
(sv) Bruksanvisning  
(da) Brugsanvisning  
(no) Bruksanvisning  
(fi) Käyttöohjeet

(el) Οδηγίες χειρισμού  
(pl) Instrukcja obsługi  
(hu) Kezelési utasítás  
(cs) Návod k obsluze  
(tr) Kullanım talimatları  
(ro) Instrucțiuni de utilizare  
(sl) Navodila za rokovanje  
(sk) Pokyny na manipuláciu  
(bg) Инструкция за експлоатация  
(sr) Uputstvo za rukovanje  
(hr) Upute za rukovanje

en

de

fr

it

nl

es

pt

sv

da

no

fi

el

pl

hu

cs

tr

ro

sl

sk

bg

sr

hr

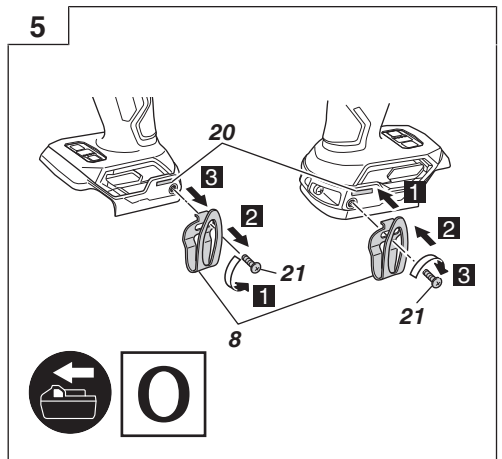
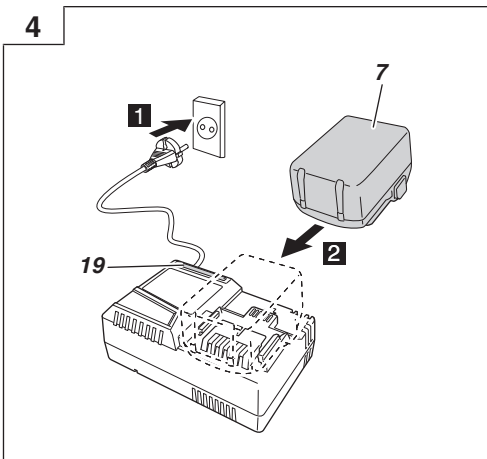
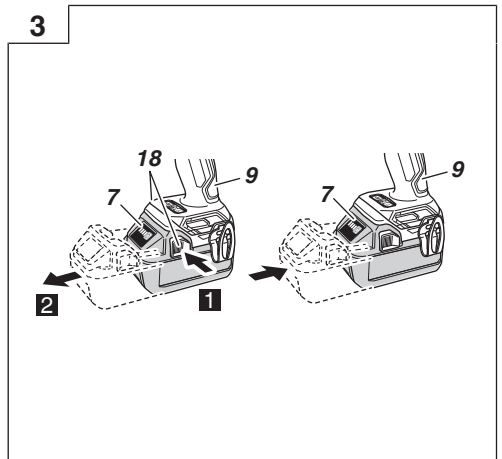
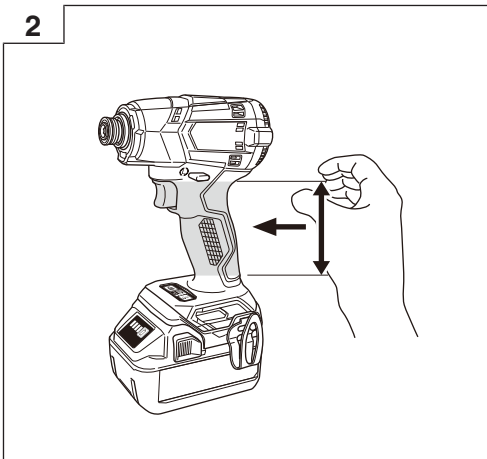
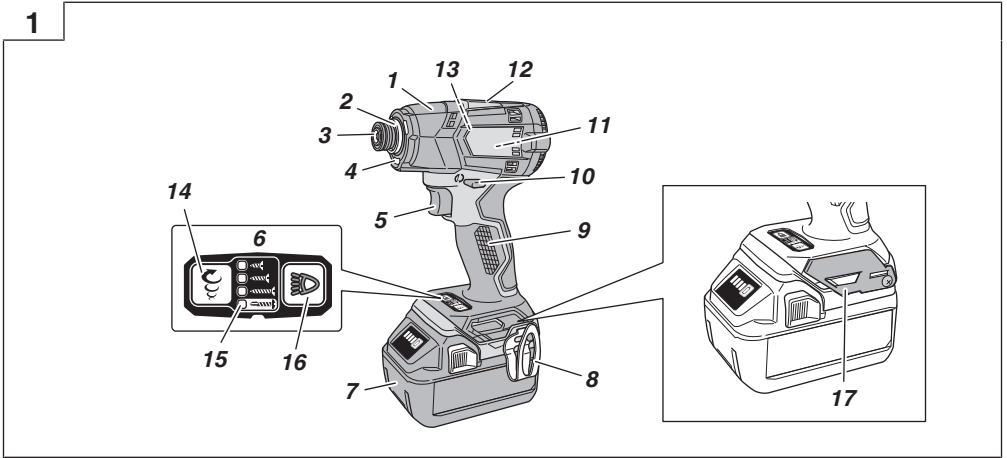

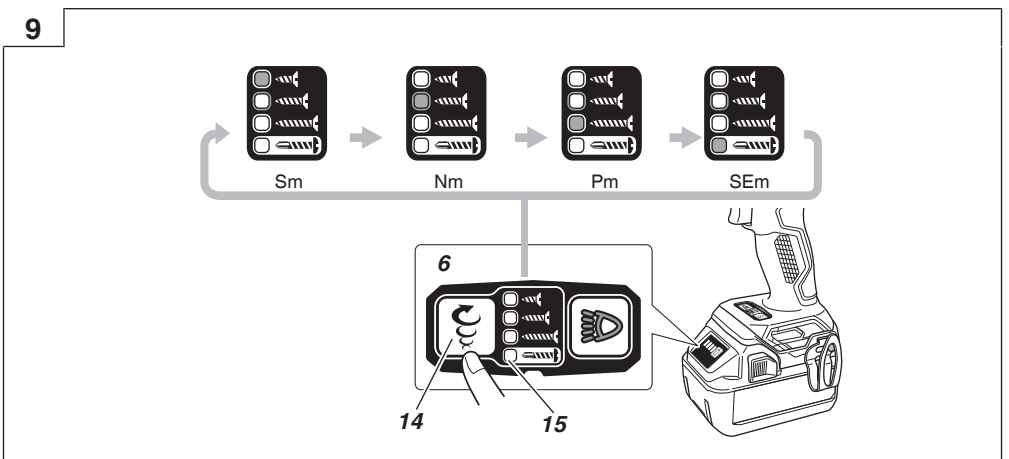
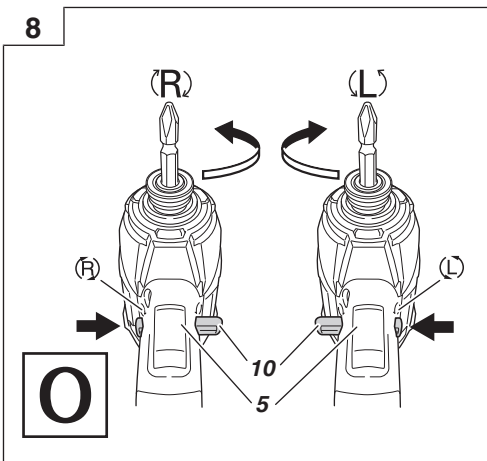
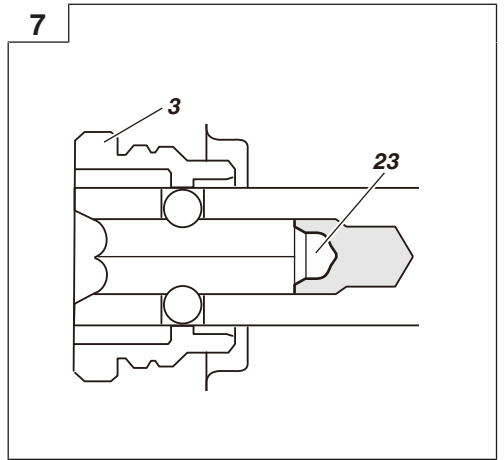
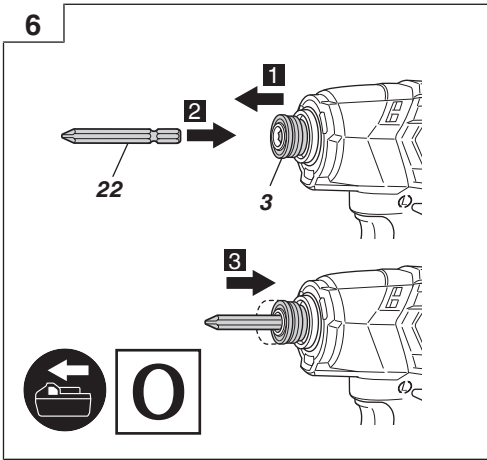

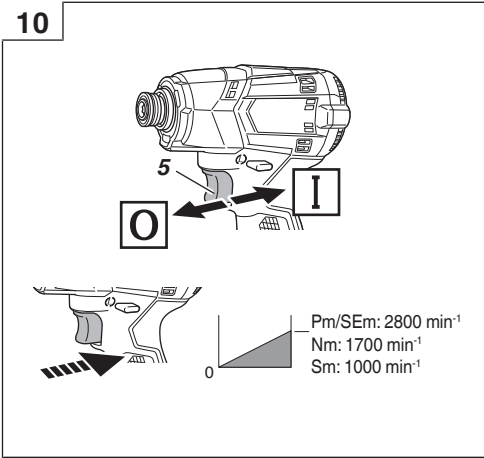
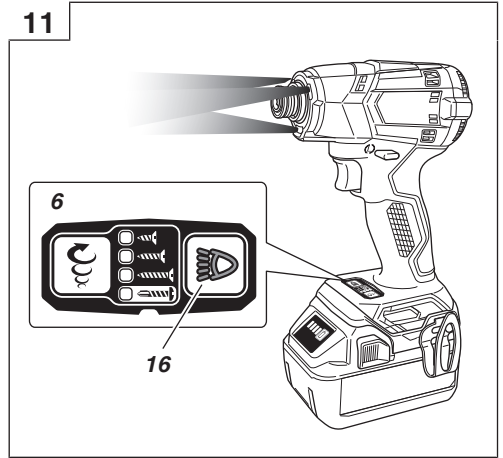
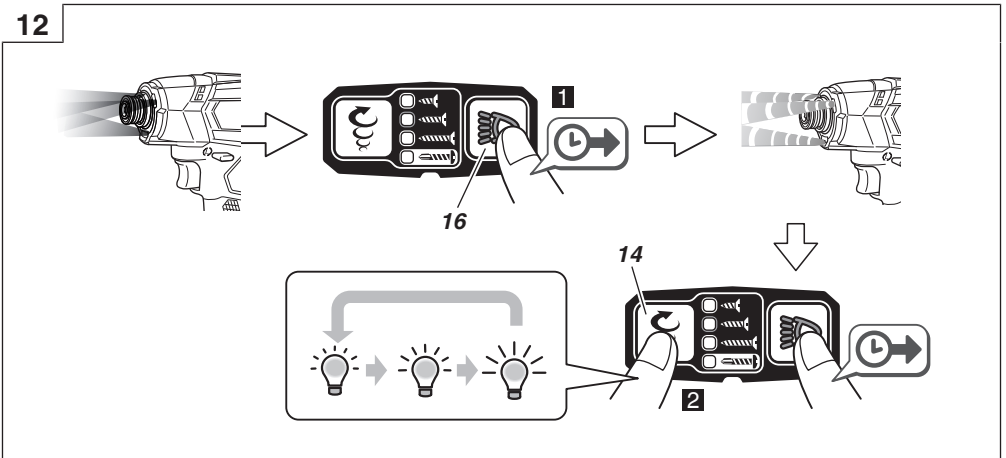
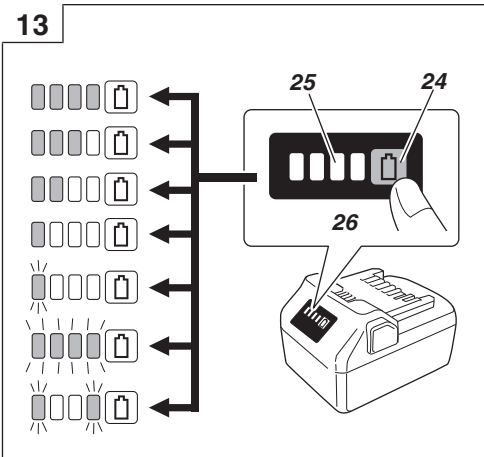
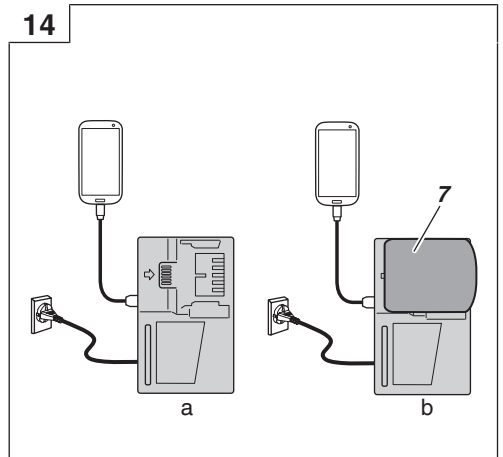
**10****11****12****13****14**

15

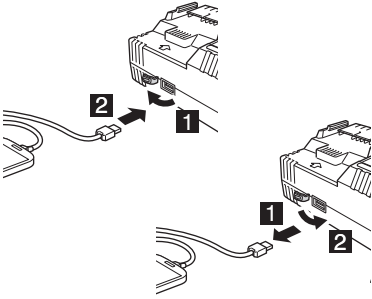

## GENERAL POWER TOOL SAFETY WARNINGS

### ⚠ WARNING

Read all safety warnings, instructions, illustrations and specifications provided with this power tool.

Failure to follow all instructions listed below may result in electric shock, fire and/or serious injury.

Save all warnings and instructions for future reference.

The term "power tool" in the warnings refers to your mains-operated (corded) power tool or battery-operated (cordless) power tool.

#### 1) Work area safety

- a) **Keep work area clean and well lit.**  
*Cluttered or dark areas invite accidents.*
- b) **Do not operate power tools in explosive atmospheres, such as in the presence of flammable liquids, gases or dust.**  
*Power tools create sparks which may ignite the dust or fumes.*
- c) **Keep children and bystanders away while operating a power tool.**  
*Distractions can cause you to lose control.*

#### 2) Electrical safety

- a) **Power tool plugs must match the outlet. Never modify the plug in any way. Do not use any adapter plugs with earthed (grounded) power tools.**  
*Unmodified plugs and matching outlets will reduce risk of electric shock.*
- b) **Avoid body contact with earthed or grounded surfaces, such as pipes, radiators, ranges and refrigerators.**  
*There is an increased risk of electric shock if your body is earthed or grounded.*
- c) **Do not expose power tools to rain or wet conditions.**  
*Water entering a power tool will increase the risk of electric shock.*
- d) **Do not abuse the cord. Never use the cord for carrying, pulling or unplugging the power tool. Keep cord away from heat, oil, sharp edges or moving parts.**  
*Damaged or entangled cords increase the risk of electric shock.*
- e) **When operating a power tool outdoors, use an extension cord suitable for outdoor use.**  
*Use of a cord suitable for outdoor use reduces the risk of electric shock.*
- f) **If operating a power tool in a damp location is unavoidable, use a residual current device (RCD) protected supply.**  
*Use of an RCD reduces the risk of electric shock.*

#### 3) Personal safety

- a) **Stay alert, watch what you are doing and use common sense when operating a power tool. Do not use a power tool while you are tired or under the influence of drugs, alcohol or medication.**  
*A moment of inattention while operating power tools may result in serious personal injury.*
- b) **Use personal protective equipment. Always wear eye protection.**  
*Protective equipment such as a dust mask, non-skid safety shoes, hard hat or hearing protection used for appropriate conditions will reduce personal injuries.*

- c) **Prevent unintentional starting. Ensure the switch is in the off-position before connecting to power source and/or battery pack, picking up or carrying the tool.**  
*Carrying power tools with your finger on the switch or energising power tools that have the switch on invites accidents.*
  - d) **Remove any adjusting key or wrench before turning the power tool on.**  
*A wrench or a key left attached to a rotating part of the power tool may result in personal injury.*
  - e) **Do not overreach. Keep proper footing and balance at all times.**  
*This enables better control of the power tool in unexpected situations.*
  - f) **Dress properly. Do not wear loose clothing or jewellery. Keep your hair and clothing away from moving parts.**  
*Loose clothes, jewellery or long hair can be caught in moving parts.*
  - g) **If devices are provided for the connection of dust extraction and collection facilities, ensure these are connected and properly used.**  
*Use of dust collection can reduce dust-related hazards.*
  - h) **Do not let familiarity gained from frequent use of tools allow you to become complacent and ignore tool safety principles.**  
*A careless action can cause severe injury within a fraction of a second.*
- #### 4) Power tool use and care
- a) **Do not force the power tool. Use the correct power tool for your application.**  
*The correct power tool will do the job better and safer at the rate for which it was designed.*
  - b) **Do not use the power tool if the switch does not turn it on and off.**  
*Any power tool that cannot be controlled with the switch is dangerous and must be repaired.*
  - c) **Disconnect the plug from the power source and/ or remove the battery pack, if detachable, from the power tool before making any adjustments, changing accessories, or storing power tools.**  
*Such preventive safety measures reduce the risk of starting the power tool accidentally.*
  - d) **Store idle power tools out of the reach of children and do not allow persons unfamiliar with the power tool or these instructions to operate the power tool.**  
*Power tools are dangerous in the hands of untrained users.*
  - e) **Maintain power tools and accessories. Check for misalignment or binding of moving parts, breakage of parts and any other condition that may affect the power tool's operation. If damaged, have the power tool repaired before use.**  
*Many accidents are caused by poorly maintained power tools.*
  - f) **Keep cutting tools sharp and clean.**  
*Properly maintained cutting tools with sharp cutting edges are less likely to bind and are easier to control.*
  - g) **Use the power tool, accessories and tool bits etc. in accordance with these instructions, taking into account the working conditions and the work to be performed.**  
*Use of the power tool for operations different from those intended could result in a hazardous situation.*
  - h) **Keep handles and grasping surfaces dry, clean and free from oil and grease.**

*Slippery handles and grasping surfaces do not allow for safe handling and control of the tool in unexpected situations.*

#### 5) Battery tool use and care

##### a) Recharge only with the charger specified by the manufacturer.

*A charger that is suitable for one type of battery pack may create a risk of fire when used with another battery pack.*

##### b) Use power tools only with specifically designated battery packs.

*Use of any other battery packs may create a risk of injury and fire.*

##### c) When battery pack is not in use, keep it away from other metal objects, like paper clips, coins, keys, nails, screws or other small metal objects, that can make a connection from one terminal to another.

*Shorting the battery terminals together may cause burns or a fire.*

##### d) Under abusive conditions, liquid may be ejected from the battery; avoid contact. If contact accidentally occurs, flush with water. If liquid contacts eyes, additionally seek medical help.

*Liquid ejected from the battery may cause irritation or burns.*

##### e) Do not use a battery pack or tool that is damaged or modified.

*Damaged or modified batteries may exhibit unpredictable behaviour resulting in fire, explosion or risk of injury.*

##### f) Do not expose a battery pack or tool to fire or excessive temperature.

*Exposure to fire or temperature above 130°C may cause explosion.*

##### g) Follow all charging instructions and do not charge the battery pack or tool outside the temperature range specified in the instructions.

*Charging improperly or at temperatures outside the specified range may damage the battery and increase the risk of fire.*

#### 6) Service

##### a) Have your power tool serviced by a qualified repair person using only identical replacement parts.

*This will ensure that the safety of the power tool is maintained.*

##### b) Never service damaged battery packs.

*Service of battery packs should only be performed by the manufacturer or authorized service providers.*

#### PRECAUTION

**Keep children and infirm persons away. When not in use, tools should be stored out of reach of children and infirm persons.**

## CORDLESS OIL PULSE DRIVER SAFETY WARNINGS

**Hold the power tool by insulated gripping surfaces, when performing an operation where the fastener may contact hidden wiring.** Fasteners contacting a "live" wire may make exposed metal parts of the power tool "live" and could give the operator an electric shock.

## ADDITIONAL SAFETY WARNINGS

- This is a portable tool for tightening and loosening screws, bolts and nuts. Use it only for these operation.
- Make sure to securely hold the tool during operation. Failure to do so can result in accidents or injuries. (Fig. 2)
- Setting up and checking the work environment. Check if the work environment is suitable by following the precaution.
- Do not wear gloves made of stuff liable to roll up such as cotton, wool, cloth or string, etc.
- Check the actual tightening torque with a torque wrench.
- Stop the tool before switching the direction of rotation. Always release the switch and wait for tool to stop before switching the direction of rotation.
- Never touch the turning part. Do not allow the turning part section to get near your hands or any other part of your body. You could be cut or caught in the turning part. Also, be careful not to touch the turning part after using continuously it for a long time. It gets quite hot and could burn you.
- Please use the designated attachments which are listed in the operations manual and HiKOKI's catalog. Accidents or injuries could result from not doing so.
- Make sure to firmly install the attachments in the main shaft. If the attachments is not firmly installed it might come out and cause injuries.  
After installing the bit, pull lightly out the bit to make sure that it does not come loose during use. If the guide sleeve does not return to its original position, then the bit is not installed properly.
- Resting the unit after continuous work.
- The power tool is equipped with a temperature protection circuit to protect the motor. Continuous work may cause the temperature of the unit to rise, activating the temperature protection circuit and automatically stopping operation. If this happens, allow the power tool to cool before resuming use.
- The motor may stop in the event the tool is overloaded. In this should occur, release the tool's switch and eliminate the cause of the overload.  
Avoid touching the guide sleeve and hammer case which can heat up during continuous operation.
- The use of the battery in a cold condition (below 0 degree Centigrade) can sometimes result in the weakened tightening torque and reduced amount of work. This, however, is a temporary phenomenon, and returns to normal when the battery warms up.
- Install securely the hook. Unless the hook is securely installed, it may cause an injury while using.  
When electing to carry the tool hooked to your hip belt, make sure to detach the bit. Failure to do so may result in unexpected injury.
- Do not touch the metal parts, as it gets very hot during continuous work.
- Do not look directly into the light. Such actions could result in eye injury.  
Wipe off any dirt or grime attached to the lens of the LED light with a soft cloth, being careful not to scratch the lens.  
Scratches on the lens of the LED light can result in decreased brightness.
- When working at elevated locations, clear the area of other people and aware of conditions below you.
- Always charge the battery at a temperature of 0°C–40°C. A temperature of less than 0°C will result in over charging which is dangerous. The battery cannot be charged at a temperature higher than 40°C. The most suitable temperature for charging is that of 20°C–25°C.

## English

19. Do not use the charger continuously.  
When one charging is completed, leave the charger for about 15 minutes before the next charging of battery.
  20. Do not allow foreign matter to enter the hole for connecting the rechargeable battery.
  21. Never disassemble the rechargeable battery and charger.
  22. Never short-circuit the rechargeable battery. Short-circuiting the battery will cause a great electric current and overheat. It results in burn or damage to the battery.
  23. Do not dispose of the battery in fire. If the battery is burnt, it may explode.
  24. Bring the battery to the shop from which it was purchased as soon as the post-charging battery life becomes too short for practical use. Do not dispose of the exhausted battery.
  25. Do not insert objects into the air ventilation slots of the charger.  
Inserting metal objects or inflammables into the charger air ventilation slots will result in electrical shock hazard or a damaged charger.
  26. When using this unit continuously, the unit may overheat, leading to damage in the motor and switch. Therefore, whenever the housing becomes hot, give the tool a break for a while.
  27. Make sure that the battery is installed firmly. If it is at all loose it could come off and cause an accident.
  28. Do not use the product if the tool or the battery terminals (battery mount) are deformed.  
Installing the battery could cause a short circuit that could result in smoke emission or ignition.
  29. Keep the tool's terminals (battery mount) free of swarf and dust.
    - Prior to use, make sure that swarf and dust have not collected in the area of the terminals.
    - During use, try to avoid swarf or dust on the tool from falling on the battery.
  30. Always use the tool and battery at temperatures between -5°C and 40°C.
- Do not store an unused battery in a location exposed to swarf and dust.
  - Before storing a battery, remove any swarf and dust that may adhere to it and do not store it together with metal parts (screws, nails, etc.).
  2. Do not pierce battery with a sharp object such as a nail, strike with a hammer, step on, throw or subject the battery to severe physical shock.
  3. Do not use an apparently damaged or deformed battery.
  4. Do not use the battery for a purpose other than those specified.
  5. If the battery charging fails to complete even when a specified recharging time has elapsed, immediately stop further recharging.
  6. Do not put or subject the battery to high temperatures or high pressure such as into a microwave oven, dryer, or high pressure container.
  7. Keep away from fire immediately when leakage or foul odor are detected.
  8. Do not use in a location where strong static electricity generates.
  9. If there is battery leakage, foul odor, heat generated, discolored or deformed, or in any way appears abnormal during use, recharging or storage, immediately remove it from the equipment or battery charger, and stop use.
  10. Do not immerse the battery or allow any fluids to flow inside. Conductive liquid ingress, such as water, can cause damage resulting in fire or explosion. Store your battery in a cool, dry place, away from combustible and flammable items. Corrosive gas atmospheres must be avoided.
  11. Do not give a strong shock to the switch panel or break it. It may lead to a trouble.

### CAUTION

1. If liquid leaking from the battery gets into your eyes, do not rub your eyes and wash them well with fresh clean water such as tap water and contact a doctor immediately.  
If left untreated, the liquid may cause eye-problems.
2. If liquid leaks onto your skin or clothes, wash well with clean water such as tap water immediately.  
There is a possibility that this can cause skin irritation.
3. If you find rust, foul odor, overheating, discolor, deformation, and/or other irregularities when using the battery for the first time, do not use and return it to your supplier or vendor.

### WARNING

- If a conductive foreign matter enters in the terminal of lithium ion battery, the battery may be shorted, causing fire. When storing the lithium ion battery, obey surely the rules of following contents.
- Do not place conductive debris, nail and wires such as iron wire and copper wire in the storage case.
  - To prevent shorting from occurring, load the battery in the tool or insert securely the battery cover for storing until the ventilator is not seen.

## REGARDING LITHIUM-ION BATTERY TRANSPORTATION

When transporting a lithium-ion battery, please observe the following precautions.

## CAUTION ON LITHIUM-ION BATTERY

To extend the lifetime, the lithium-ion battery equips with the protection function to stop the output.

In the cases of 1 to 3 described below, when using this product, even if you are pulling the switch, the motor may stop. This is not the trouble but the result of protection function.

1. When the battery power remaining runs out, the motor stops.  
In such a case, charge it up immediately.
2. If the tool is overloaded, the motor may stop. In this case, release the switch of tool and eliminate causes of overloading. After that, you can use it again.
3. If the battery is overheated under overload work, the battery power may stop.  
In this case, stop using the battery and let the battery cool. After that, you can use it again.

Furthermore, please heed the following warning and caution.

### WARNING

In order to prevent any battery leakage, heat generation, smoke emission, explosion and ignition beforehand, please be sure to heed the following precautions.

1. Make sure that swarf and dust do not collect on the battery.
  - During work make sure that swarf and dust do not fall on the battery.
  - Make sure that any swarf and dust falling on the power tool during work do not collect on the battery.



**WARNING**

Notify the transporting company that a package contains a lithium-ion battery, inform the company of its power output and follow the instructions of the transportation company when arranging transport.

- Lithium-ion batteries that exceed a power output of 100 Wh are considered to be in the freight classification of Dangerous Goods and will require special application procedures.
- For transportation abroad, you must comply with international law and the rules and regulations of the destination country.

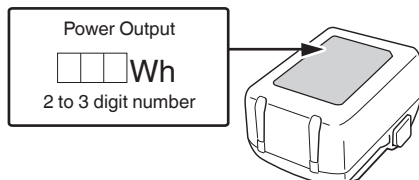
**[Descriptions of IP Codes]****IP56**

<b>5</b>	Protection rating for water penetration Must be no adverse effects on the equipment when sprayed with powerful jets of water from all directions (water-proofed). (100 L of water per minute sprayed for approximately three minutes from a distance of approximately three meters with the use of a spray nozzle with a diameter of 12.5 mm.)
<b>6</b>	Protection rating for external assault by solid objects Dust that may cause adverse effects on the equipment must not be able to enter (dust-resistance). (The equipment to be left non-operable in a test chamber in which particles of talcum powder with a diameter of less than 75 µm are floating in the air with the use of an agitation pump at a rate of 2 kg per cubic meter for eight hours.)

The equipment has been designed to withstand the effects of dust and water, but there is no guarantee that it will not malfunction. Do not use or leave the equipment in locations where it is subject to excessive amounts of dust, or in locations where it is submerged in water or subject to rainwater.

**USB DEVICE CONNECTION PRECAUTIONS (UC18YSL3)**

When an unexpected problem occurs, the data in a USB device connected to this product may be corrupted or lost. Always make sure to back up any data contained in the USB device prior to use with this product.

Please be aware that our company accepts absolutely no responsibility for any data stored in a USB device that is corrupted or lost, nor for any damage that may occur to a connected device.

**WARNING**

- Prior to use, check the connecting USB cable for any defect or damage.  
Using a defective or damaged USB cable can cause smoke emission or ignition.
- When the product is not being used, cover the USB port with the rubber cover.  
Buildup of dust etc. in the USB port can cause smoke emission or ignition.

**NOTE**

- There may be an occasional pause during USB recharging.
- When a USB device is not being charged, remove the USB device from the charger.  
Failure to do so may not only reduce the battery life of a USB device, but may also result in unexpected accidents.
- It may not be possible to charge some USB devices, depending on the type of device.

**PRECAUTIONS REGARDING THE DUST-RESISTANCE AND WATER-PROOFING FUNCTIONS**

This product conforms to IP56 protection class ratings (dust-resistance and water-proofing) for electrical equipment as stipulated by the international IEC regulations. (Only the main unit conforms to the IP56 protection class ratings when equipped with a battery.)

**NAMES OF PARTS**

The numbers in the list below correspond to **Fig. 1–Fig. 15**.

<b>1</b>	Protector
<b>2</b>	Hammer case
<b>3</b>	Guide sleeve
<b>4</b>	LED light
<b>5</b>	Trigger switch
<b>6</b>	Switch panel
<b>7</b>	Battery (sold separately)
<b>8</b>	Hook
<b>9</b>	Handle
<b>10</b>	Push button
<b>11</b>	Motor
<b>12</b>	Housing
<b>13</b>	Name plate
<b>14</b>	Tightening mode selector switch
<b>15</b>	Tightening mode indicator lamp
<b>16</b>	Light section switch
<b>17</b>	Color plate (sold separately)
<b>18</b>	Latch
<b>19</b>	Charge indicator lamp
<b>20</b>	Groove
<b>21</b>	Screw











# English













22	Driver bit (sold separately)
23	Bit piece
24	Remaining battery indicator switch
25	Remaining battery indicator lamp
26	Display panel

## SYMBOLS

### WARNING







The following show symbols used for the machine.  
Be sure that you understand their meaning before use.

	WHP18DA: Cordless Oil Pulse Driver
	To reduce the risk of injury, user must read instruction manual.
	Only for EU countries Do not dispose of electric tools together with household waste material! In observance of European Directive 2012/19/EU on waste electrical and electronic equipment and its implementation in accordance with national law, electric tools that have reached the end of their life must be collected separately and returned to an environmentally compatible recycling facility.
	Direct current
V	Rated voltage
$n_0$	No-load speed
Pm	Power mode
Nm	Normal mode
Sm	Soft mode
SEm	Self drilling screw mode
Bpm	Impact rate
	Small screw
	Ordinary bolt
	Self drilling screw
MT	Tightening torque (Maximum)
	Hex. drive size
	Weight *1 (According to EPTA-Procedure 01/2014)
	Switching ON





	Switching OFF
	Disconnect the battery
	Clockwise rotation
	Counterclockwise rotation
	Soft mode (Red light) "Delicate work" Tightening small diameter screws (M6 or similar), etc.
	Normal mode (Red light) "Normal work" Tightening short screws, Affixing plasterboard, etc.
	Power mode (Red light) "Normal work" Tightening long screws, coach screws, bolts, etc.
	Self drilling screw mode (Green light) Self drilling screw tightening
	Press and hold, and keep holding
	LED light brightness: Low
	LED light brightness: Medium
	LED light brightness: High
	Warning

\*1 Depending on attached battery. The heaviest weight is measured with BSL36B18X (sold separately).

### Battery

	Lights ; The battery remaining power is over 75%.
	Lights ; The battery remaining power is 50%–75%.
	Lights ; The battery remaining power is 25%–50%.
	Lights ; The battery remaining power is less than 25%.
	Blinks ; The battery remaining power is nearly empty. Recharge the battery soonest possible.
	Blinks ; Output suspended due to high temperature. Remove the battery from the tool and allow it to fully cool down.

	Blinks ; Output suspended due to failure or malfunction. The problem may be the battery so please contact your dealer.
--	--

Lights for 1 sec. at intervals of 0.5 sec. (BLUE) 	Charged at less than 80%
Lights continuously (BLUE) 	Charged at more than 80%
Lights continuously (Continuous buzzer sound: about 6 sec.) (GREEN) 	Charging complete
ON/OFF at 0.3 sec. intervals (RED) 	Overheat standby *2
ON/OFF at 0.1 sec. intervals (Intermittent buzzer sound: about 2 sec.) (PURPLE) 	Charging impossible *3

## STANDARD ACCESSORIES

In addition to the main unit (1 unit), the package contains the accessories listed on page 213.

Standard accessories are subject to change without notice.

## APPLICATIONS

- Driving and removing of machine screws, wood screws, tapping screws, etc.

## SPECIFICATIONS

### 1. Power tool

The specifications of this machine are listed in the Table on page 213.

### NOTE

Due to HiKOKI's continuing program of research and development, the specifications herein are subject to change without prior notice.

### 2. Battery (sold separately)

Model	Voltage	Battery capacity
BSL1850MA	18 V	5.0 Ah

## CHARGING

Before using the power tool, charge the battery as follows.

### <UC18YSL3 (sold separately)>

#### 1. Connect the charger's power cord to the receptacle.

When connecting the plug of the charger to a receptacle, the charge indicator lamp will blink in red. (See **Table 1**)

#### 2. Insert the battery into the charger.

Firmly insert the battery into the charger as shown in **Fig. 4** (on page 2).

#### 3. Charging



When inserting a battery in the charger, charging will commence and the charge indicator lamp will blink in blue.

When the battery becomes fully recharged, the charge indicator lamp will light up in green. (See **Table 1**)

##### (1) Charge indicator lamp indication

The indications of the charge indicator lamp will be as shown in **Table 1**, according to the condition of the charger or the rechargeable battery.

**Table 1:** Indications of the charge indicator lamp

ON/OFF at 0.5 sec. intervals (RED) 	Before charging *1
Lights for 0.5 sec. at intervals of 1 sec. (BLUE) 	Charged at less than 50%

### NOTE

- \*1 If the red lamp continues to blink even after the charger has been attached, check to confirm that the battery has been fully inserted.
- \*2 Battery overheated. Unable to charge. Although charging will start once the battery has cooled down even when left in situ, the best practice is to remove the battery and allow it to cool down in a shaded, well-ventilated location before charging.
- \*3 Malfunction in the battery or the charger
  - Fully insert the battery.
  - Check to confirm that no foreign matter is stuck to the battery mount or terminals. If there are no foreign objects, it is probable that the battery or charger is malfunctioning. Take it to your authorized Service Center.

- When the battery charger has been continuously used, the battery charger will be heated, thus constituting the cause of the failures. Once the charging has been completed, give 5 minutes rest until the next charging.

- (2) Regarding the temperatures and charging time of the battery (See **Table 2**)

**Table 2**

Model	UC18YSL3	
Type of battery	Li-ion	
Charging voltage	14.4-18 V	
Temperatures at which the battery can be recharged	0°C-50°C	
Charging time for battery capacity, approx. (At 20°C)	1.5 Ah	15 min
	2.0 Ah	20 min
	2.5 Ah	25 min
	3.0 Ah	20 min (BSL1430C, BSL1830C: 30 min)
	4.0 Ah	26 min (BSL1840M: 40 min)
	5.0 Ah	32 min
6.0 Ah	38 min	

## English

Charging time for multi volt battery capacity, approx. (At 20°C)	1.5 Ah (× 2 unit)	20 min
	2.5 Ah (× 2 unit)	32 min
	4.0 Ah (× 2 unit)	52 min
Number of battery cells		4–10
Charging voltage for USB		5 V
Charging current for USB		2 A
Weight		0.6 kg

### NOTE

- The recharging time may vary according to the ambient temperature and power source voltage.
- If charging takes a long time
  - Charging will take longer at extremely low ambient temperatures. Charge the battery in a warm location (such as indoors).
  - Do not block the air vent. Otherwise the interior will overheat, reducing the charger's performance.
  - If the cooling fan is not operating, contact a HiKOKI Authorized Service Center for repairs.

#### 4. Disconnect the charger's power cord from the receptacle.

#### 5. Hold the charger firmly and pull out the battery.

### NOTE

Be sure to pull out the battery from the charger after use, and then keep it.

#### Regarding electric discharge in case of new batteries, etc.

As the internal chemical substance of new batteries and batteries that have not been used for an extended period is not activated, the electric discharge might be low when using them the first and second time. This is a temporary phenomenon, and normal time required for recharging will be restored by recharging the batteries 2–3 times.

#### How to make the batteries perform longer.

- (1) Recharge the batteries before they become completely exhausted. When you feel that the power of the tool becomes weaker, stop using the tool and recharge its battery. If you continue to use the tool and exhaust the electric current, the battery may be damaged and its life will become shorter.
- (2) Avoid recharging at high temperatures. A rechargeable battery will be hot immediately after use. If such a battery is recharged immediately after use, its internal chemical substance will deteriorate, and the battery life will be shortened. Leave the battery and recharge it after it has cooled for a while.

## MOUNTING AND OPERATION

Action	Figure	Page
Removing and inserting the battery	3	2
Charging	4	2
Removing and mounting the hook	5	2
Mounting the bit*1	6	3

Action	Figure	Page
Bit piece built in at the bottom of the hexagonal hole of the main shaft*2	7	3
Reversing the rotational direction	8	3
Tightening mode selector function*3	9	3
Switch operation	10	4
How to use the LED light*4	11	4
How to switch the LED light brightness*5	12	4
Remaining battery indicator	13	4
Charging a USB device from a electrical outlet	14-a	4
Charging a USB device and battery from a electrical outlet	14-b	4
How to recharge USB device	15	5
Selecting accessories	—	214

\*1 Mounting the bit

### NOTE

After attaching the bit, pull on it gently to ensure it does not come out.

\*2 Bit piece built in at the bottom of the hexagonal hole of the main shaft

### CAUTION

This product also comes equipped with a bit piece.

Make sure that the bit piece is inside of the hexagonal hole in the main shaft, then install the driver it. (Fig. 7)

\*3 Tightening mode selector function

### CAUTION

Select tightening mode while the trigger switch is released. Failure to do so could result in malfunction.

### NOTE

- The appropriate mode differs depending on the screw and the material being screwed. Drive in a few test screws and adjust the mode setting accordingly.
  - The tightening mode selector switch can only be set after the battery has been installed in the driver and the trigger switch has been pulled once.
- \*4 How to use the LED light

### NOTE

- Press the light section switch on the switch panel to change the lighting mode of the LED light from "Always-ON" → "SW interlocked" → "OFF".
- To conserve battery power, make sure to extinguish the light as much as possible.
- To prevent the battery power consumption caused by forgetting to turn off the LED light, the light goes off automatically in about 2 minutes.
- When the light section switch is pressed, the LED light will light up only if the battery is installed and the trigger switch has been pulled once.

\*5 How to switch the LED light brightness

Press and hold the light section switch, and while the LED light is blinking, press the tightening mode selector switch to switch between 3 brightness levels.

### NOTE

The LED light brightness can only be switched after the battery has been installed and the trigger switch has been pulled once.

## LED LIGHT WARNING SIGNAL

This product features a function that is designed to protect the tool itself as well as the battery. While the switch is pulled, if the safeguard function activates during operation, the LED light will blink as described in **Table 3**. When the safeguard function is triggered, immediately remove your finger from the switch and follow the instructions described under corrective action.

**Table 3**

LED Light Display	Safeguard Function
On 0.3 second/off 0.3 second ■ ■ ■ ■	<b>Temperature Protection</b> Allow the tool and battery to thoroughly cool.

## FEATURES OF THE CORDLESS OIL PULSE DRIVER

The oil pulse driver uses a viscous oil to generate pressure that rotates the bit. This mechanism reduces the noises associated with tightening screws to levels that are considerably lower than those of noises generated by other types of impact drivers.

### NOTE

The viscosity of the oil changes depending on temperature. Note the following when using the tool:

- Do not use the tool in an environment below -5°C, or when it has been left to stand for a prolonged period of time in an environment below -5°C. Otherwise, impacts (torque) may not be generated although the switch is pulled, or the number of impacts that are generated may reduce significantly, which may overload the tool, and as a result, the motor may fail.
- Also, if the tool is used while the battery's remaining power is low, the lithium ion battery protective function may activate and the motor may stop. Charge the battery until its remaining power is 75% or higher before using the tool.
- If the tool is very hot after it has been continuously used for a certain period of time, continuing the work may make it difficult to tighten screws as the tool in this condition may not be able to generate a sufficient amount of torque. In this case, turn off the switch and do not use the tool for 30 minutes or more.
- This product utilizes a hydraulic impacting mechanism. This means that the protective function incorporated in the lithium ion battery may not work when the viscosity of the oil is within a certain range, which may cause the motor to fail. Do not use the product in a cold environment (-5°C or less) or continuously under conditions in which the product may be overloaded.

## MAINTENANCE AND INSPECTION

### WARNING

Be sure to turn off the switch and remove the battery before maintenance and inspection.

#### 1. Inspecting the bit

Using a broken bit or one with a worn out tip is dangerous because the bit can slip. Replace it.

#### 2. Inspecting the mounting screws

Regularly inspect all mounting screws and ensure that they are properly tightened. Should any of the screws be loose, retighten them immediately. Failure to do so could result in serious hazard.

#### 3. Maintenance of the motor

The motor unit winding is the very "heart" of the power tool. Exercise due care to ensure the winding does not become damaged and/or wet with oil or water.

#### 4. Inspection of terminals (tool and battery)

Check to make sure that swarf and dust have not collected on the terminals.

On occasion check prior, during and after operation.

#### 5. Cleaning on the outside

When the power tool is stained, wipe with a soft dry cloth or a cloth moistened with soapy water. Do not use chloric solvents, gasoline or paint thinner, for they melt plastics.

#### 6. Storage

Store the power tool and battery in a place in which the temperature is less than 40°C and out of reach of children.

### NOTE

Storing lithium-ion batteries.

Make sure the lithium-ion batteries have been fully charged before storing them.

Prolonged storage (3 months or more) of batteries with a low charge may result in performance deterioration, significantly reducing battery usage time or rendering the batteries incapable of holding a charge.

However, significantly reduced battery usage time may be recovered by repeatedly charging and using the batteries two to five times.

If the battery usage time is extremely short despite repeated charging and use, consider the batteries dead and purchase new batteries.

### CAUTION

In the operation and maintenance of power tools, the safety regulations and standards prescribed in each country must be observed.

### Important notice on the batteries for the HiKOKI cordless power tools

Please always use one of our designated genuine batteries. We cannot guarantee the safety and performance of our cordless power tool when used with batteries other than these designated by us, or when the battery is disassembled and modified (such as disassembly and replacement of cells or other internal parts).

### GUARANTEE

We guarantee HiKOKI Power Tools in accordance with statutory/country specific regulation. This guarantee does not cover defects or damage due to misuse, abuse, or normal wear and tear. In case of complaint, please send the Power Tool, undismantled, with the GUARANTEE CERTIFICATE found at the end of this Handling instruction, to a HiKOKI Authorized Service Center.

# English

---

## Information concerning airborne noise and vibration

The measured values were determined according to EN62841 and declared in accordance with ISO 4871.

Measured A-weighted sound power level: 90 dB (A)

Measured A-weighted sound pressure level: 82 dB (A)

Uncertainty K: 3 dB (A)

Wear hearing protection.

Vibration total values (triax vector sum) determined according to EN62841.

Impact tightening of fasteners of the maximum capacity of the tool:

Vibration emission value  $a_h = 13.2 \text{ m/s}^2$

Uncertainty K = 1.5  $\text{m/s}^2$

---

The declared vibration total value and the declared noise emission value have been measured in accordance with a standard test method and may be used for comparing one tool with another.

They may also be used in a preliminary assessment of exposure.

### WARNING

- The vibration and noise emission during actual use of the power tool can differ from the declared total value depending on the ways in which the tool is used especially what kind of workpiece is processed; and
  - Identify safety measures to protect the operator that are based on an estimation of exposure in the actual conditions of use (taking account of all parts of the operating cycle such as the times when the tool is switched off and when it is running idle in addition to the trigger time).
- 

### NOTE

Due to HiKOKI's continuing program of research and development, the specifications herein are subject to change without prior notice.

---

## ALLGEMEINE SICHERHEITSHINWEISE FÜR ELEKTROGERÄTE

### ⚠️ WARNUNG

Bitte beachten Sie sämtliche mit diesem Elektrogerät gelieferten Sicherheitshinweise, Anweisungen, Illustrationen und technischen Angaben.

Wenn die nachfolgenden Anweisungen nicht befolgt werden, kann es zu Stromschlag, Brand und/oder ernsthaften Verletzungen kommen.

Bitte bewahren Sie alle Warnhinweise und Anweisungen zum späteren Nachschlagen auf.

Der Begriff „Elektrowerkzeug“ bezieht sich in den Warnhinweisen auf Elektrowerkzeuge mit Netz- (schnurgebunden) oder Akkubetrieb (schnurlos).

#### 1) Sicherheit im Arbeitsbereich

- Sorgen Sie für einen sauberen und gut ausgeleuchteten Arbeitsbereich.**  
*Zugestellte oder dunkle Bereiche ziehen Unfälle förmlich an.*
- Verwenden Sie Elektrowerkzeuge niemals an Orten, an denen Explosionsgefahr besteht, wie zum Beispiel in der Nähe von leicht entflammaren Flüssigkeiten, Gasen oder Stäuben.**  
*Bei der Arbeit mit Elektrowerkzeugen kann es zu Funkenbildung kommen, wodurch sich Stäube oder Dämpfe entzünden können.*
- Sorgen Sie bei der Arbeit mit Elektrowerkzeugen dafür, dass sich keine Zuschauer (insbesondere Kinder) in der Nähe befinden.**  
*Wenn Sie abgelenkt werden, können Sie die Kontrolle über das Werkzeug verlieren.*

#### 2) Elektrische Sicherheit

- Elektrowerkzeuge müssen mit passender Stromversorgung betrieben werden. Nehmen Sie niemals irgendwelche Änderungen am Anschlussstecker vor. Verwenden Sie bei Elektrowerkzeugen mit Schutzkontakt (geerdet) niemals Adapterstecker.**  
*Stecker im Originalzustand und passende Steckdosen reduzieren das Stromschlagrisiko.*
- Vermeiden Sie Körperkontakt mit geerdeten Gegenständen wie Rohrleitungen, Heizungen, Herden oder Kühlschränken.**  
*Bei Körperkontakt mit geerdeten Gegenständen besteht ein erhöhtes Stromschlagrisiko.*
- Setzen Sie Elektrowerkzeuge niemals Regen oder sonstiger Feuchtigkeit aus.**  
*Wenn Flüssigkeiten in ein Elektrowerkzeug eindringen, erhöht sich das Stromschlagrisiko.*
- Verwenden Sie das Anschlusskabel nicht missbräuchlich. Tragen Sie das Elektrowerkzeug niemals am Stromkabel, ziehen Sie es nicht damit heran und ziehen Sie den Stecker nicht am Anschlusskabel aus der Steckdose. Halten Sie das Anschlusskabel von Hitzequellen, Öl, scharfen Kanten und beweglichen Teilen fern.**  
*Beschädigte oder verdrehte Anschlusskabel erhöhen das Stromschlagrisiko.*
- Verwenden Sie, wenn Sie ein Elektrowerkzeug im Freien benutzen, ein für den Außeneinsatz geeignetes Verlängerungskabel.**  
*Ein für den Außeneinsatz geeignetes Kabel vermindert das Stromschlagrisiko.*

- Falls sich der Betrieb des Elektrowerkzeugs in feuchter Umgebung nicht vermeiden lässt, verwenden Sie eine Stromversorgung mit Fehlerstromschutzeinrichtung (Residual Current Device, RCD).**  
*Durch den Einsatz einer Fehlerstromschutzeinrichtung wird das Risiko eines elektrischen Schlages reduziert.*

#### 3) Persönliche Sicherheit

- Bleiben Sie wachsam, achten Sie auf das, was Sie tun, und setzen Sie Ihren Verstand ein, wenn Sie mit Elektrowerkzeugen arbeiten. Benutzen Sie keine Elektrowerkzeuge, wenn Sie müde sind oder unter Einfluss von Drogen, Alkohol oder Medikamenten stehen.**  
*Bei der Arbeit mit Elektrowerkzeugen können bereits kurze Phasen der Unaufmerksamkeit zu schweren Verletzungen führen.*
- Benutzen Sie eine persönliche Schutzausrüstung. Tragen Sie immer einen Augenschutz.**  
*Schutzausrüstung wie Staubmaske, rutschfeste Sicherheitsschuhe, Schutzhelm und Gehörschutz senken bei angemessenem Einsatz das Verletzungsrisiko.*
- Vermeiden Sie unbeabsichtigtes Einschalten. Achten Sie darauf, dass sich der Schalter in der Aus- (Off-) Position befindet, ehe Sie das Gerät mit der Stromversorgung und/oder Batteriestromversorgung verbinden, es aufheben oder herumtragen.**  
*Das Herumtragen von Elektrowerkzeugen mit dem Finger am Schalter oder das Herstellen der Stromversorgung bei betätigtem Schalter zieht Unfälle regelrecht an.*
- Entfernen Sie sämtliche Einstellwerkzeuge (Einstellschlüssel), ehe Sie das Elektrowerkzeug einschalten.**  
*Ein an einem beweglichen Teil des Elektrowerkzeugs angebrachter Schlüssel kann zu Verletzungen führen.*
- Überstrecken Sie sich nicht. Achten Sie jederzeit darauf, sicher zu stehen und das Gleichgewicht zu bewahren.**  
*Dadurch haben Sie das Elektrowerkzeug in unerwarteten Situationen besser im Griff.*
- Tragen Sie geeignete Kleidung. Tragen Sie keine lose Kleidung oder Schmuck. Halten Sie Ihr Haar und Ihre Kleidung von beweglichen Teilen fern.**  
*Lose Kleidung, Schmuck oder langes Haar kann von beweglichen Teilen erfasst werden.*
- Wenn Anschlüsse für Staubabsaug- und -sammelvorrichtungen vorhanden sind, sorgen Sie dafür, dass diese richtig angeschlossen und eingesetzt werden.**  
*Durch Entfernen des Staubes können staubbezogene Gefahren vermindert werden.*
- Lassen Sie es nicht zu, dass die durch häufigen Gebrauch von Werkzeugen erworbene Vertrautheit Sie nachlässig macht und Sie die Sicherheitsrichtlinien für das Werkzeug ignorieren.**  
*Eine unvorsichtige Handlung kann in Sekundenbruchteilen zu schweren Verletzungen führen.*

#### 4) Einsatz und Pflege von Elektrowerkzeugen

- Überbeanspruchen Sie Elektrowerkzeuge nicht. Benutzen Sie das richtige Elektrowerkzeug für Ihren Einsatzzweck.**

# Deutsch

*Das richtige Elektrowerkzeug erledigt seine Arbeit bei bestimmungsgemäßem Einsatz besser und sicherer.*

- b) **Benutzen Sie das Elektrowerkzeug nicht, wenn es sich nicht am Schalter ein- und ausschalten lässt.**  
*Jedes Elektrowerkzeug, das nicht mit dem Schalter betätigt werden kann, stellt eine Gefahr dar und muss repariert werden.*
- c) **Ziehen Sie den Stecker der Stromversorgung ab und/oder entfernen Sie den Akkupack vom Elektrowerkzeug, falls abnehmbar, ehe Sie Einstellarbeiten vornehmen, Zubehörteile tauschen oder das Elektrowerkzeug verstauen.**  
*Solche präventiven Sicherheitsmaßnahmen verhindern den unbeabsichtigten Anlauf des Elektrowerkzeugs und die damit verbundenen Gefahren.*
- d) **Lagern Sie nicht benutzte Elektrowerkzeuge außerhalb der Reichweite von Kindern, lassen Sie nicht zu, dass Personen das Elektrowerkzeug bedienen, die nicht mit dem Werkzeug selbst und/oder diesen Anweisungen vertraut sind.**  
*Elektrowerkzeuge in ungeschulten Händen sind gefährlich.*
- e) **Wartung von Elektrowerkzeugen und Zubehör.**  
**Prüfen Sie sie auf Fehlausrichtungen, Leichtgängigkeit beweglicher Teile, Beschädigungen von Teilen und auf alle anderen Umstände, die sich auf den Betrieb des Elektrowerkzeugs auswirken können. Lassen Sie das Elektrowerkzeug bei Beschädigungen reparieren, ehe Sie es benutzen.**  
*Viele Unfälle mit Elektrowerkzeugen sind auf schlechte Wartung zurückzuführen.*
- f) **Halten Sie Schneidwerkzeuge scharf und sauber.**  
*Richtig gewartete Schneidwerkzeuge mit scharfen Schneiden bleiben weniger häufig hängen und sind einfacher zu beherrschen.*
- g) **Benutzen Sie Elektrowerkzeuge, Zubehör, Werkzeugspitzen und Ähnliches in Übereinstimmung mit diesen Anweisungen – beachten Sie dabei die jeweiligen Arbeitsbedingungen und die Art der auszuführenden Arbeiten.**  
*Der Gebrauch des Elektrowerkzeugs für andere als die vorgesehenen Anwendungen kann zu gefährlichen Situationen führen.*
- h) **Halten Sie Handgriffe und Greifflächen trocken, sauber und frei von Öl und Fett.**  
*Rutschige Handgriffe und Greifflächen lassen keine sichere Handhabung und Kontrolle des Werkzeugs in unerwarteten Situationen zu.*
- 5) **Verwendung und Pflege der Batterie**
- a) **Laden Sie das Gerät nur mit dem vom Hersteller empfohlenen Ladegerät auf.**  
*Ein Ladegerät für einen speziellen Batterietyp kann bei Verwendung mit anderen Batterien zu Brandgefahr führen.*
- b) **Verwenden Sie nur die für das Elektrowerkzeug speziell empfohlenen Akkus.**  
*Eine Verwendung von anderen Batterien kann zu Verletzungen und Bränden führen.*
- c) **Ist der Akku nicht in Gebrauch, achten Sie darauf, dass er nicht mit Metallgegenständen, beispielsweise Büroklammern, Münzen, Schlüsseln, Nägeln, Schrauben oder anderen kleinen Metallgegenständen in Kontakt kommt, da diese Gegenstände einen Kurzschluss der Anschlüsse verursachen können.**  
*Ein Kurzschluss der Batterieanschlüsse kann zu Verbrennungen oder Bränden führen.*
- d) **Im Falle von missbräuchlichen Bedingungen kann Flüssigkeit aus dem Akku austreten. Vermeiden Sie in diesem Fall jeglichen Kontakt. Sollten Sie dennoch mit der Batterieflüssigkeit in Berührung kommen, waschen Sie die betroffene Stelle gründlich mit Wasser ab. Ist die Flüssigkeit ins Auge geraten, suchen Sie einen Arzt auf.**  
*Ausgetretene Batterieflüssigkeiten können zu Reizungen oder Verbrennungen führen.*
- e) **Verwenden Sie keinen Akku oder kein Werkzeug, der oder das beschädigt oder verändert ist.**  
*Beschädigte oder veränderte Akkus können ein unvorhersehbares Verhalten aufweisen, das zu einem Feuer, einer Explosion oder Verletzung führen kann.*
- f) **Setzen Sie den Akku oder das Werkzeug keinem Feuer oder keiner zu hohen Temperatur aus.**  
*Die Einwirkung von Feuer oder einer Temperatur über 130°C kann zu einer Explosion führen.*
- g) **Befolgen Sie alle Anweisungen zum Aufladen und laden Sie den Akku oder das Werkzeug nicht außerhalb des Temperaturbereichs auf, der in der Anleitung angegeben ist.**  
*Wenn Sie den Akku falsch oder bei Temperaturen außerhalb des angegebenen Bereichs aufladen, kann der Akku beschädigt werden und die Gefahr eines Brandes steigen.*
- 6) **Service**
- a) **Lassen Sie Ihr Elektrowerkzeug durch qualifizierte Fachkräfte und nur unter Einsatz der passenden Originalersatzteile warten.**  
*Dies sorgt dafür, dass die Sicherheit des Elektrowerkzeugs nicht beeinträchtigt wird.*
- b) **Warten Sie niemals beschädigte Akkus.**  
*Die Wartung von Akkus ist stets vom Hersteller oder autorisierten Dienstleistern durchzuführen.*

## VORSICHT

Von Kindern und gebrechlichen Personen fernhalten. Werkzeuge sollten bei Nichtgebrauch außerhalb der Reichweite von Kindern und gebrechlichen Personen aufbewahrt werden.

## SICHERHEITSWARNUNGEN FÜR DEN AKKU ÖL-IMPULSE SCHRAUBER

Halten Sie das Elektrowerkzeug bei Arbeiten, bei denen die Befestigungsvorrichtung verborgene Stromleitungen berühren könnte, nur an den isolierten Griff-Flächen. Eine Befestigungsvorrichtung, die eine stromführende Leitung berührt, kann nackte Metallteile des Elektrogeräts unter Strom setzen und dem Bediener einen Stromschlag versetzen.



## ZUSÄTZLICHE SICHERHEITSWARNUNGEN

1. Dies ist ein tragbares Werkzeuggerät zum Anziehen und Lösen von Schrauben, Bolzen und Muttern. Es sollte nur für diesen Zweck eingesetzt werden.
2. Halten Sie das Werkzeug bei der Arbeit unbedingt fest. Wird dies nicht eingehalten, kann es zu Unfällen oder Verletzungen kommen. (**Abb. 2**)
3. Vorbereitung und Überprüfung der Arbeitsumgebung. Prüfen Sie, ob die Arbeitsumgebung geeignet ist, indem Sie die Vorsichtsmaßnahmen befolgen.
4. Tragen Sie keine Handschuhe aus Stoff, der zum Aufrollen neigt, wie z.B. Baumwolle, Wolle, Leinen usw.
5. Überprüfen Sie das tatsächliche Anzugdrehmoment mit einem Drehmomentschlüssel.
6. Stoppen Sie das Werkzeug, bevor Sie die Rotationsrichtung ändern. Lassen Sie den Schalter los und warten Sie, bis das Werkzeug stoppt, bevor Sie auf die entgegengesetzte Rotationsrichtung schalten.
7. Berühren Sie niemals die rotierenden Teile. Darauf achten, dass sich die rotierenden Teile immer in genügendem Abstand zum Körper und den Händen befinden. Sie könnten sich anderenfalls schneiden oder in den rotierenden Teilen verfangen. Achten Sie auch darauf, die rotierenden Teile nicht direkt nach langer kontinuierlicher Benutzung zu berühren. Durch die erzeugte Hitze besteht Verbrennungsgefahr.
8. Bitte verwenden Sie die speziellen Zubehörteile, die in der Bedienungsanleitung und im HiKOKI-Katalog aufgeführt ist. Nichtbeachtung kann Unfälle oder Verletzungen verursachen.
9. Achten Sie darauf, die Zubehörteile sicher an der Hauptwelle anzubringen. Wenn die Zubehörteile nicht sicher installiert sind, können sie sich lösen und Verletzungen verursachen.  
Ziehen Sie nach dem Einsetzen des Schraub-Bits leicht am Bit, um sich zu vergewissern, dass es sich nicht loslösen kann. Wenn die Führungsmanschette nicht in ihre Ausgangsposition zurückkehrt, ist das Schraubstück nicht korrekt angebracht.
10. Lassen Sie das Gerät nach einer Dauerarbeit ruhen.
11. Das Werkzeug ist mit einer Temperatur-Schutzschaltung ausgestattet, um den Motor zu schützen. Kontinuierliche Arbeit kann zu einem Temperaturanstieg des Werkzeugs führen, was die Temperatur-Schutzschaltung aktiviert und den Betrieb automatisch stoppt. Sollte dies der Fall sein, lassen Sie das Werkzeug abkühlen, bevor Sie es wieder benutzen.
12. Der Motor kann stoppen, falls das Werkzeug überlastet wird. Lassen Sie in diesem Fall den Schalter los und beseitigen Sie die Ursache der Überlastung. Vermeiden Sie die Berührung der Führungsmanschette und des Hammergehäuses, die sich beim Dauerbetrieb aufheizen können.
13. Die Verwendung der Batterie bei Kälte (unter 0°C) kann manchmal zu einem schwächeren Anzugsdrehmoment und zu einer geringeren Arbeitsleistung führen. Das ist jedoch ein vorübergehendes Phänomen, das Werkzeug arbeitet wieder normal, sobald sich die Batterie erwärmt.
14. Montieren Sie den Haken sicher. Wenn der Haken nicht sicher montiert ist, kann das beim Gebrauch zu Verletzungen führen.  
Wenn Sie das Werkzeug an Ihrem Hüftgürtel tragen möchten, nehmen Sie stets das Bit ab. Anderenfalls kann es zu einer unverhofften Verletzung kommen.
15. Berühren Sie die Metallteile nicht, da sich diese bei Dauerbetrieb stark erhitzen können.
16. Blicken Sie nicht direkt in das Licht. Das könnte zu Augenverletzungen führen.
17. Wenn Sie an erhöhten Stellen arbeiten, räumen Sie den umgebenden Bereich von anderen Personen und achten Sie auf die Situation unter Ihnen.
18. Laden Sie die Batterie bei einer Temperatur von 0°C–40°C auf. Eine Temperatur unter 0°C führt zu einem Überladen, was gefährlich ist. Die Batterie kann bei einer Temperatur über 40°C nicht aufgeladen werden. Die beste Temperatur zum Aufladen liegt bei 20°C–25°C.
19. Das Ladegerät ist nicht für Dauerbetrieb konzipiert. Nach Beendigung eines Ladevorgangs das Ladegerät ca. 15 Minuten ruhen lassen, bevor mit dem nächsten Ladevorgang begonnen wird.
20. Lassen Sie keine Fremdkörper durch das Anschlussloch des Akkus eindringen.
21. Niemals den Akku und das Ladegerät zerlegen.
22. Niemals den Akku kurzschließen. Ein Kurzschließen des Akkus verursacht hohe Stromstärken und Überhitzung. Das kann zu Verbrennungen und zu Schäden am Akku führen.
23. Den Akku nicht ins Feuer werfen. Er könnte dabei explodieren.
24. Bringen Sie den Akku zu dem Geschäft, in dem Sie ihn gekauft haben, sobald die Lebensdauer des Akkus zur Neige geht. Den erschöpften Akku nicht wegwerfen.
25. Schieben Sie keine Gegenstände durch die Belüftungsschlitze des Ladegeräts.  
Wenn Metallobjekte oder entzündliche Gegenstände durch die Belüftungsschlitze des Ladegeräts eindringen, kann dies zu elektrischen Schlägen führen oder das Ladegerät beschädigen.
26. Bei kontinuierlicher Verwendung dieses Gerätes kann sich das Gerät überhitzen und des Motor und der Schalter können beschädigt werden. Deshalb sollten Sie dem Werkzeug eine Pause gönnen, wenn das Gehäuse heiß wird.
27. Achten Sie darauf, dass der Akku fest angebracht ist. Bei lockerem Sitz könnte er sich lösen und einen Unfall verursachen.
28. Verwenden Sie das Produkt nicht, wenn das Werkzeug oder die Akkuanschlüsse (Akkuhalterung) verformt sind.  
Wenn der Akku eingesetzt wird, kann es zu einem Kurzschluss kommen, der zu Rauchentwicklung oder Entzündung führen kann.
29. Halten Sie die Anschlüsse am Werkzeug (Akkuhalterung) frei von Spänen und Staub.
  - Stellen Sie vor der Verwendung sicher, dass sich keine Späne und kein Staub im Bereich der Anschlüsse angesammelt haben.
  - Versuchen Sie während des Einsatzes zu vermeiden, dass Späne oder Staub vom Werkzeug auf den Akku fallen.
30. Verwenden Sie das Werkzeug und den Akku immer bei Temperaturen zwischen -5°C und 40°C.

## WARNUNG ZUM LITHIUM-IONEN- AKKU

Um die Lebensdauer des Lithium-Ionen-Akkus zu verlängern, ist dieser mit einer Schutzfunktion zum Stoppen der Leistungsabgabe ausgestattet. In den unten beschriebenen Fällen 1 bis 3 kann bei der Benutzung dieses Produkts der Motor abschalten, selbst wenn Sie den Schalter drücken. Dies ist kein Defekt sondern das Resultat der Schutzfunktion.

# Deutsch

1. Wenn die verbleibende Akkuleistung nicht mehr ausreicht, schaltet der Motor ab.  
Laden Sie in einem solchen Fall den Akku umgehend auf.
2. Wenn das Werkzeug überlastet ist, kann es zum Abschalten des Motors kommen. Lassen Sie in diesem Fall den Schalter des Werkzeugs los und beseitigen Sie die Ursache der Überlastung. Danach können Sie das Werkzeug wieder verwenden.
3. Kommt es während des Betriebs zu einer Überhitzung der Batterie, wird das Gerät unter Umständen angehalten.  
Unterbrechen Sie in diesem Fall Ihre Arbeit und lassen Sie die Batterie abkühlen. Danach können Sie das Werkzeug wieder verwenden.

Bitte beachten Sie die folgenden Warnhinweise.

## WARNUNG

Zur Vermeidung eines Auslaufens der Batterie, Erwärmung, Rauchentwicklung, Explosionen und vorzeitiger Zündung beachten Sie bitte die folgenden Vorsichtsmaßnahmen.

1. Stellen Sie sicher, dass sich keine Späne und Staub auf der Batterie ansammeln.
  - Stellen Sie während der Arbeit sicher, dass keine Späne und Staub auf die Batterie fallen.
  - Stellen Sie sicher, dass sich Staub und Späne, die während der Bearbeitung auf das Elektrowerkzeug fallen, nicht auf der Batterie ansammeln.
  - Lagern Sie ungebrauchte Batterien nicht an Plätzen, an denen Staub oder Späne anfallen.
  - Vor dem Einlagern einer Batterie sind sämtlicher Staub und Späne zu entfernen. Weiterhin ist zu berücksichtigen, dass die Batterie nicht zusammen mit Metallteilen (Schrauben, Nägel, usw.) gelagert werden darf.
2. Achten Sie darauf, dass die Batterie nicht durch einen spitzen Gegenstand, beispielsweise einen Nagel, beschädigt wird. Vermeiden Sie Schläge mit dem Hammer. Treten Sie nicht gegen die Batterie, werfen Sie diese nicht, und vermeiden Sie schwere Stöße.
3. Beschädigte oder verformte Batterien dürfen nicht weiter verwendet werden.
4. Verwenden Sie die Batterie nur für den angegebenen Zweck.
5. Falls die Batterie nach Verstreichen der angegebenen Ladezeit nicht vollständig aufgeladen ist, brechen Sie den Ladevorgang unverzüglich ab.
6. Vermeiden Sie hohe Temperaturen und hohen Druck, wie er beispielsweise in der Mikrowelle, einem Trockner, oder einem Hochdruckbehälter auftritt.
7. Halten Sie die Batterie sofort von offenen Flammen fern, wenn Sie ein Leck oder üblen Geruch feststellen.
8. Vermeiden Sie eine Verwendung an Orten, an denen starke statische Elektrizität erzeugt wird.
9. Werden ein Leck, übler Geruch, Erwärmung, Verfärbungen, Verformungen oder sonstige Anomalitäten während der Verwendung, des Aufladens oder der Lagerung festgestellt, entfernen Sie die Batterie unverzüglich vom Werkzeug oder vom Ladegerät und beenden Sie die Verwendung.
10. Tauchen Sie den Akku nicht ins Wasser und lassen Sie keine Flüssigkeiten ins Innere gelangen. Leitfähige Flüssigkeiten, wie z. B. Wasser, können Schäden verursachen, die zu einem Brand oder einer Explosion führen. Lagern Sie Ihren Akku an einem kühlen, trockenen Ort, fern von brennbaren und entzündlichen Gegenständen. Korrosive Gase in der Atmosphäre müssen gemieden werden.
11. Setzen Sie die Schalltafel nicht starken Erschütterungen aus oder beschädigen sie. Dies kann zu Störungen führen.

## VORSICHT

1. Tritt die auslaufende Flüssigkeit in Kontakt mit Ihren Augen, reiben Sie diese nicht, sondern waschen Sie sie mit sauberem Leitungswasser gut aus und suchen Sie unverzüglich einen Arzt auf.  
Ohne sachgemäße Behandlung können Augenverletzungen auftreten.
2. Wenn die ausgelaufene Flüssigkeit auf Haut oder Kleidung trifft, waschen Sie diese unverzüglich mit sauberem Wasser ab.  
Es besteht die Gefahr von Hautreizungen.
3. Beim Auftreten von Rost, üblem Geruch, Erwärmung, Verfärbungen, Verformungen oder sonstigen Anomalitäten während der ersten Verwendung der Batterie, ist diese nicht weiter zu verwenden. Bringen Sie die Batterie zum Händler oder Verkäufer zurück.

## WARNUNG

Wenn ein leitfähiger Fremdkörper in das Gehäuse einer Lithiumionenbatterie eindringt, kann sie kurzgeschlossen und ein Brand verursacht werden. Befolgen Sie beim Lagern einer Lithiumionenbatterie unbedingt folgende Regeln:

- Legen Sie in das Aufbewahrungsetui keine leitfähigen Trümmer, Nägel und Drähte wie etwa Eisen- und Kupferdrähte.
- Laden Sie, damit kein Kurzschluss auftreten kann, die Batterie in das Werkzeug oder schieben Sie sie sicher in die Batteriehülle zum Lagern so weit ein, dass der Ventilator nicht sichtbar ist.

## BEZÜGLICH DES TRANSPORTS VON LITHIUM-IONEN-BATTERIEN

Beim Transport von Lithium-Ionen-Batterien beachten Sie bitte die folgenden Vorsichtsmaßnahmen.

### WARNUNG

Weisen Sie die Transportfirma darauf hin, dass ein Paket eine Lithium-Ionen-Batterie enthält, informieren Sie das Unternehmen über ihre Leistungsabgabe und befolgen Sie die Anweisungen der Transportfirma, wenn Sie den Transport in die Wege leiten.

- Lithium-Ionen-Batterien, die eine Leistungsabgabe von 100 Wh überschreiten, werden in der Einstufung des Frachtguts als Gefahrgüter angesehen und erfordern spezielle Anwendungsverfahren.
- Für den Transport über Straßen müssen die internationalen Gesetze und die Regeln und Vorschriften des Bestimmungslands eingehalten werden.

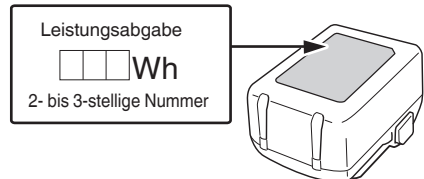

## USB GERÄT VERBINDUNGSVORKEHRUNGEN (UC18YSL3)

Wenn ein unvorhergesehenes Problem auftritt, kann es passieren, dass die Daten auf dem USB Gerät unlesbar oder zerstört werden. Stellen Sie immer sicher, dass Sie ein Backup aller Daten auf dem USB Gerät erstellt haben, bevor Sie es benutzen.

Bitte beachten Sie, dass unsere Firma keinerlei Haftung übernimmt, wenn gespeicherte Daten auf einem USB Gerät zerstört werden oder verloren gehen, ebenso wenig wie für Schäden, die an einem verbundenen Gerät entstehen.

**WARNUNG**

- Überprüfen Sie vor Gebrauch das angeschlossene USB-Kabel auf Fehler oder Beschädigungen. Die Verwendung eines defekten oder beschädigten USB-Kabels kann eine Rauchentwicklung oder Entzündung verursachen.
- Wenn das Produkt nicht verwendet wird, decken Sie den USB-Anschluss mit der Gummiabdeckung ab. Staubansammlung usw. im USB-Anschluss kann eine Rauchentwicklung oder Entzündung verursachen.

**HINWEIS**

- Der USB-Ladevorgang kann möglicherweise gelegentlich angehalten werden.
- Wenn Sie kein USB-Gerät aufladen, trennen Sie das USB-Gerät vom Ladegerät. Andernfalls wird die Akkulebensdauer des USB-Gerätes nicht nur möglicherweise verkürzt, das kann aber auch zu unerwarteten Störungen führen.
- In Abhängigkeit vom Gerätetyp können einige USB-Geräte möglicherweise nicht geladen werden.

**VORSICHTSMASSNAHMEN ZU DEN STAUB- UND WASSERBESTÄNDIGKEITSFUNKTIONEN**

Dieses Produkt entspricht den Bestimmungen der Schutzklasse IP56 (Staub- und Wasserbeständigkeit) für elektrische Geräte, wie in den internationalen IEC-Vorschriften festgelegt. (Wenn ein Akku eingelegt ist, entspricht nur das Hauptgerät den Bestimmungen der Schutzklasse IP56.)

**[Beschreibung der IP-Codes]**

**IP56**

<b>5</b>	Schutz vor dem Eindringen von Wasser Es darf keine nachteiligen Auswirkungen auf das Gerät haben, wenn starke Wasserstrahlen aus allen Richtungen auf das Gerät gespritzt werden (wasserdicht). (100 L Wasser pro Minute werden etwa drei Minuten lang aus einer Entfernung von etwa drei Metern mit einer Spritzdüse mit einem Durchmesser von 12,5 mm verspritzt.)
<b>6</b>	Schutzart für die äußere Einwirkung fester Gegenstände Es darf kein Staub in das Gerät eindringen, der nachteilige Auswirkungen verursacht (Staubbeständigkeit). (Das Gerät muss in einer Testkammer einsatzbereit bleiben, in der Teilchen an Talkumpulver mit einem Durchmesser von weniger als 75 µm unter Verwendung einer Umwälzpumpe mit einem Durchsatz von 2 kg pro Kubikmeter acht Stunden lang umherfliegen.)

Das Gerät ist dafür ausgelegt, staub- und wasserbeständig zu sein, es gibt jedoch keine Garantie, dass es keine Fehlfunktionen gibt. Verwenden oder belassen Sie das Werkzeug nicht an Orten, an denen es übermäßigen Mengen an Staub ausgesetzt ist, oder an Orten, wo es in Wasser eingetaucht wird oder Regenwasser ausgesetzt ist.

**BEZEICHNUNG DER TEILE**



Die Nummern in der untenstehenden Liste entsprechen den **Abb. 1–Abb. 15**.

<b>1</b>	Schutz
<b>2</b>	Hammerbehälter
<b>3</b>	Führungshülse
<b>4</b>	LED-Licht
<b>5</b>	Triggerschalter
<b>6</b>	Schaltfeld
<b>7</b>	Akku (separat erhältlich)
<b>8</b>	Haken
<b>9</b>	Griff
<b>10</b>	Druckknopf
<b>11</b>	Motor
<b>12</b>	Gehäuse
<b>13</b>	Typenschild
<b>14</b>	Anzugsmodus-Auswahlschalter
<b>15</b>	Anzugsmodus-Anzeigelampe
<b>16</b>	Lichtkegelschalter
<b>17</b>	Farbplatte (separat erhältlich)
<b>18</b>	Riegel
<b>19</b>	Ladeanzeigelampe
<b>20</b>	Nut
<b>21</b>	Schraube
<b>22</b>	Schrauberbit (separat erhältlich)
<b>23</b>	Bit-Teil
<b>24</b>	Schalter der Ladestand-Kontrollanzeige
<b>25</b>	Akkustand-Kontrollanzeigelampe
<b>26</b>	Anzeigefeld















**SYMBOLS**







**WARNUNG**

**Die folgenden Symbole werden für diese Maschine verwendet. Achten Sie darauf, diese vor der Verwendung zu verstehen.**

	WHP18DA: Akku Öl-Impulse Schrauber
	Der Anwender muss die Bedienungsanleitung lesen, um das Risiko einer Verletzung zu verringern.







# Deutsch

	Nur für EU-Länder Werfen Sie Elektrowerkzeuge nicht in den Hausmüll! Gemäß der Europäischen Richtlinie 2012/19/EU über Elektro- und Elektronik-Altgeräte und Umsetzung in nationales Recht müssen verbrauchte Elektrowerkzeuge getrennt gesammelt und einer umweltgerechten Wiederverwertung zugeführt werden.
	Gleichstrom
V	Nennspannung
n <sub>0</sub>	Leerlaufdrehzahl
Pm	Power-Modus
Nm	Normal-Modus
Sm	Sanfter Modus
SEm	Modus für selbstschneidende Schrauben
Bpm	Schlagzahl
	Kleine Schraube
	Üblicher Bolzen
	Selbstschneidende Schraube
MT	Anzugsdrehmoment (Maximal)
	Sechskant-Antriebsgröße
	Gewicht *1 (Gemäß EPTA-Verfahren 01/2014)
	Einschalten ON
	Ausschalten OFF
	Trennen Sie die Batterie ab
	Drehung im Uhrzeigersinn
	Drehung gegen den Uhrzeigersinn
	Softmodus (rotes Licht) „Filigrane Arbeit“ Festziehen von Schrauben mit kleinem Durchmesser (M6 oder ähnlich) usw.
	Normaler Modus (rotes Licht) „Normale Arbeit“ Festziehen von kurzen Schrauben, Anbringen von Gipskartonplatten usw.
	Power-Modus (rotes Licht) „Normale Arbeit“ Festziehen von langen Schrauben, Schwellenschrauben, Bolzen usw.

	Modus für selbstschneidende Schrauben (grünes Licht) Festziehen von selbstschneidenden Schrauben
	Drücken und gedrückt halten
	Helligkeit des LED-Lichts: Niedrig
	Helligkeit des LED-Lichts: Mittlerer
	Helligkeit des LED-Lichts: Hoher
	Warnung

\*1 In Abhängigkeit von der angeschlossenen Batterie. Das höchste Gewicht wird gemessen mit BSL36B18X (separat erhältlich).

## Akku

	Leuchtet; Es verbleiben noch mehr als 75% der Akkuladung.
	Leuchtet; Es verbleiben noch 50%–75% der Akkuladung.
	Leuchtet; Es verbleiben noch 25%–50% der Akkuladung.
	Leuchtet; Es verbleiben noch weniger als 25% der Akkuladung.
	Blinkt; Der Akku ist fast leer. Laden Sie den Akku so schnell wie möglich wieder auf.
	Blinkt; Die Ausgabe wurde wegen hoher Temperatur unterbrochen. Entfernen Sie den Akku aus dem Werkzeug und lassen Sie ihn vollständig abkühlen.
	Blinkt; Die Ausgabe wurde wegen einer Störung oder Fehlfunktion unterbrochen. Das Problem kann durch den Akku verursacht worden sein, bitte wenden Sie sich an Ihren Händler.

## STANDARDZUBEHÖR

Zusätzlich zum Hauptgerät (1 Gerät) enthält die Packung das auf Seite 213 aufgelistete Zubehör.

Das Standardzubehör kann ohne vorherige Bekanntmachung jederzeit geändert werden.

## ANWENDUNG

- Ein- und Herausschrauben von Blechschrauben, Holzschrauben, Schneidschrauben usw.

## TECHNISCHE DATEN

### 1. Elektrowerkzeug

Die technischen Daten dieser Maschine sind in der Tabelle auf Seite 213 aufgelistet.

### HINWEIS

Aufgrund des ständigen Forschungs- und Entwicklungsprogramms von HIKOKI sind Änderungen der hier gemachten technischen Angaben vorbehalten.

### 2. Akku (separat erhältlich)

Modell	Spannung	Akkuladestand
BSL1850MA	18 V	5,0 Ah

## LADEN

Laden Sie vor dem Gebrauch des Elektrowerkzeugs den Akku wie folgt auf.

### <UC18YSL3 (separat erhältlich)>

#### 1. Stecken Sie den Netzstecker des Ladegeräts in eine Steckdose.

Wenn der Stecker des Ladegeräts in eine Steckdose eingesteckt ist, blinkt die Ladeanzeigelampe rot. (Siehe **Tabelle 1**)

#### 2. Legen Sie den Akku in das Ladegerät ein.

Schieben Sie den Akku wie in der **Abb. 4** (auf Seite 2).

#### 3. Laden







Beim Einlegen eines Akkus in das Ladegerät wird der Ladevorgang begonnen und die Ladeanzeigelampe blinkt in Blau.

Wenn der Akku voll aufgeladen ist, leuchtet die Ladeanzeigelampe grün. (Siehe **Tabelle 1**)

#### (1) Anzeige der Ladeanzeigelampe

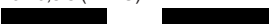
Die Anzeigen der Ladeanzeigelampe entsprechend dem Zustand des Ladegerätes oder Akkus sind in der **Tabelle 1** angegeben.

**Tabelle 1:** Anzeigen der Ladeanzeigelampe

EIN/AUS in Intervallen von 0,5 s (ROT) 	Vor dem Laden *1
Leuchtet für 0,5 s in Intervallen von 1 s (BLAU) 	Auf weniger als 50% aufgeladen
Leuchtet für 1 s in Intervallen von 0,5 s (BLAU) 	Auf weniger als 80% aufgeladen
Leuchtet beständig (BLAU) 	Auf mehr als 80% aufgeladen
Leuchtet beständig (Kontinuierlicher Summertone: ca. 6 s) (GRÜN) 	Laden abgeschlossen
EIN/AUS in Intervallen von 0,3 s (ROT) 	Wegen Überhitzung angehalten *2

EIN/AUS in Intervallen von 0,1 s (Intermittierender Summertone: ca. 2 s) (VIOLETT) 	Laden nicht möglich *3
---	------------------------

### HINWEIS

\*1 Wenn die rote Lampe auch nach dem Anschließen des Ladegeräts weiter blinkt, überprüfen Sie, ob der Akku richtig eingesetzt ist.

\*2 Akku überhitzt. Laden nicht möglich. Obwohl der Ladevorgang beginnt, sobald der Akku abgekühlt ist, auch wenn er an Ort und Stelle verbleibt, ist es am besten, den Akku herauszunehmen und ihn an einem schattigen, gut belüfteten Ort abkühlen zu lassen, bevor er aufgeladen wird.

\*3 Betriebsstörung im Akku oder im Ladegerät  
 – Setzen Sie den Akku vollständig ein.  
 – Vergewissern Sie sich, dass keine Fremdkörper an der Akkualterung oder an den Polen haften. Wenn keine Fremdkörper vorhanden sind, liegt wahrscheinlich eine Fehlfunktion des Akkus oder Ladegeräts vor. Die Teile von einem autorisierten Kundendienst prüfen lassen.

○ Wenn das Ladegerät ständig in Betrieb war, wird es heiß, das stellt eine Ursache für Ausfälle dar. Sobald der Ladevorgang abgeschlossen ist, lassen Sie das Ladegerät vor dem nächsten Ladevorgang 5 Minuten ruhen.

(2) Bezüglich der Temperaturen und der Ladezeit des Akkus (Siehe **Tabelle 2**)

**Tabelle 2**

Modell	UC18YSL3	
Akkutyp	Li-Ionen	
Ladespannung	14,4–18 V	
Temperaturen, bei denen der Akku geladen werden kann	0°C–50°C	
Ladezeit für Batteriekapazität, ungefähr (bei 20°C)	1,5 Ah	15 min
	2,0 Ah	20 min
	2,5 Ah	25 min
	3,0 Ah	20 min (BSL1430C, BSL1830C: 30 min)
	4,0 Ah	26 min (BSL1840M: 40 min)
	5,0 Ah	32 min
Ladezeit für Kapazität des Mehrspannungsbatteries, ungefähr (bei 20°C)	1,5 Ah (x 2 Einheit)	20 min
	2,5 Ah (x 2 Einheit)	32 min
	4,0 Ah (x 2 Einheit)	52 min
Anzahl an Akkuzellen	4–10	
Ladespannung für USB	5 V	
Ladestromstärke für USB	2 A	

# Deutsch

Gewicht	0,6 kg
---------	--------

## HINWEIS

- Die Aufladezeit kann je nach Umgebungstemperatur und Spannung der Stromquelle unterschiedlich sein.
- Wenn der Ladevorgang lange dauert
  - Der Ladevorgang dauert bei extrem niedrigen Umgebungstemperaturen länger. Laden Sie den Akku an einem warmen Ort auf (z. B. in einem Innenraum).
  - Blockieren Sie die Lüftungsöffnung nicht. Andernfalls überhitzt sich das Innere des Geräts und die Leistung des Ladegeräts nimmt ab.
  - Wenn das Kühlgebläse nicht funktioniert, Wenden Sie sich an ein HiKOKI-Kundendienstzentrum zwecks Reparatur.

### 4. Ziehen Sie den Netzstecker des Ladegeräts aus der Steckdose.

### 5. Halten Sie das Ladegerät fest und ziehen Sie den Akku heraus.

## HINWEIS

Ziehen Sie den Akku nach der Benutzung des Ladegeräts unbedingt aus diesem heraus und bewahren Sie ihn dann auf.

### Zum elektrischen Entladen im Falle von neuen Akkus, usw.

Da die internen chemischen Substanzen von neuen und länger nicht verwendeten Akkus nicht aktiviert sind, ist die elektrische Entladezeit möglicherweise bei der ersten und zweiten Verwendung kurz. Dies ist eine vorübergehende Erscheinung und die normale Entladezeit wird wiederhergestellt, wenn der Akku 2–3 Mal aufgeladen wurde.

### Verlängerung der Lebensdauer der Akkus.

- (1) Laden Sie die Akkus auf, bevor sie komplett entladen sind. Wenn Sie merken, dass die Leistung des Werkzeugs schwächer wird, stoppen Sie die Verwendung des Werkzeugs und laden Sie den Akku auf. Wenn Sie das Werkzeug weiter verwenden und die elektrische Spannung erschöpfen, kann der Akku beschädigt werden und seine Lebensspanne wird kürzer.
- (2) Vermeiden Sie das Aufladen bei hohen Temperaturen. Ein wiederaufladbarer Akku ist unmittelbar nach Gebrauch heiß. Wird eine solcher Akku unmittelbar nach dem Gebrauch aufgeladen, zersetzen sich die internen chemischen Substanzen und die Lebensspanne des Akkus verkürzt sich. Lassen Sie den Akku liegen und laden Sie ihn erst auf, nachdem er eine Weile abgekühlt ist.

## Einsetzen und Betrieb

Aktion	Abbildung	Seite
Herausnehmen und Einlegen des Akkus	3	2
Laden	4	2
Entfernen und Anbringen des Hakens	5	2
Einsetzen des Bits*1	6	3
In den Boden der sechseckigen Öffnung in der Hauptwelle eingebautes Bit-Teil*2	7	3

Aktion	Abbildung	Seite
Umkehren der Drehrichtung	8	3
Anzugsmodus-Auswahlfunktion*3	9	3
Betätigen des Schalters	10	4
Benutzung des LED-Lichts*4	11	4
Umschalten der Helligkeit des LED-Lichts*5	12	4
Ladestand-Kontrollleuchte	13	4
Aufladen des USB-Geräts an einer Steckdose	14-a	4
Aufladen des USB-Geräts und der Batterie an einer Steckdose	14-b	4
Aufladen des USB-Geräts	15	5
Auswahl von Zubehören	—	214

\*1 Einsetzen des Bits

## HINWEIS

Ziehen Sie nach dem Anbringen des Bits vorsichtig daran, um sich zu vergewissern, dass es sich nicht löst.

\*2 In den Boden der sechseckigen Öffnung in der Hauptwelle eingebautes Bit-Teil

## VORSICHT

Dieses Produkt enthält auch ein Bit-Teil. Stellen Sie sicher, dass sich das Bit-Teil in der sechseckigen Öffnung der Hauptwelle befindet, und setzen Sie das Schrauberbit ein. (Abb. 7)

\*3 Anzugsmodus-Auswahlfunktion

## VORSICHT

Wählen Sie den Anzugsmodus aus, während der Triggerschalter freigegeben ist. Andernfalls können Fehlfunktionen auftreten.

## HINWEIS

- Der geeignete Modus unterscheidet sich in Abhängigkeit von der Schraube und dem Material, das verschraubt werden soll. Schrauben Sie einige Testschrauben ein und stellen Sie den Modus entsprechend ein.
- Die Anzugsmodus-Auswahlschalter kann nur bedient werden, wenn der Akku eingesetzt wurde und nachdem der Triggerschalter einmal betätigt wurde.

\*4 Benutzung des LED-Lichts

## HINWEIS

- Drücken Sie den Lichtkegelschalter auf dem Schaltfeld, um den Lichtmodus des LED-Lichts in der Reihenfolge „Immer-EIN“ → „SW-gekoppelt“ → „AUS“ umzuschalten.
- Um den Akku zu schonen, achten Sie darauf, das Licht so oft wie möglich auszuschalten.
- Damit dadurch, dass vergessen wird, das LED-Licht auszuschalten, nicht unnötig Batteriestrom verbraucht wird, schaltet sich das Licht nach etwa 2 Minuten automatisch ab.
- Wenn der Lichtkegelschalter gedrückt wird, leuchtet das LED-Licht nur auf, wenn der Akku eingesetzt ist und der Triggerschalter einmal gezogen wurde.

\*5 Umschalten der Helligkeit des LED-Lichts

Halten Sie den Lichtkegelschalter gedrückt und drücken Sie, während das LED-Licht blinkt, den Anzugsmodus-Auswahlschalter, um zwischen den 3 Helligkeitsstufen zu wechseln.

## HINWEIS

Die Helligkeit des LED-Lichts kann nur umgeschaltet werden, wenn der Akku eingesetzt wurde und nachdem der Triggerschalter einmal betätigt wurde.

## WARNSIGNAL DES LED-LICHTS

Dieses Produkt verfügt über eine Funktion, die sowohl das Werkzeug selbst als auch den Akku schützen soll. Wenn der Schalter gedrückt ist und die Sicherungsfunktion während des Betriebs aktiviert wird, blinkt das LED-Licht, wie in der **Tabelle 3** beschrieben ist.

Wenn die Sicherungsfunktion ausgelöst wird, lassen Sie sofort den Schalter los und befolgen Sie die Anweisungen, die unter Korrekturmaßnahme beschrieben sind.

Tabelle 3

Anzeige der LED-Leuchte	Sicherungsfunktion
Ein für 0,3 Sekunden/Aus für 0,3 Sekunden ■ ■ ■ ■ ■	<b>Temperaturschutz</b> Lassen Sie das Werkzeug und den Akku gründlich abkühlen.

## EIGENSCHAFTEN DES AKKU ÖL-IMPULSE SCHRAUBERS

In dem Öl-Impulse Schrauber wird ein zähflüssiges Öl benutzt, mit dem ein Druck erzeugt wird, der das Bit dreht. Dieser Mechanismus reduziert den Lärm beim Festziehen von Schrauben auf Pegel, die deutlich niedriger sind als die Lärmpegel, die von anderen Arten von Schlagschraubern erzeugt werden.

### HINWEIS

Die Viskosität des Öls ändert sich je nach Temperatur. Beachten Sie bei der Arbeit mit dem Werkzeug Folgendes:

- Benutzen Sie das Werkzeug nicht in einer Umgebung mit einer Temperatur unter  $-5^{\circ}\text{C}$ , oder wenn es längere Zeit in einer Umgebung mit einer Temperatur unter  $-5^{\circ}\text{C}$  gestanden hat.

In dem Fall werden beim Drücken des Schalters möglicherweise keine Impulse (kein Drehmoment) erzeugt, oder die Anzahl der erzeugten Impulse reduziert sich beträchtlich, was zu einer Überlastung des Werkzeugs und zum Ausfall des Motors führen kann.

- Wenn außerdem das Werkzeug bei niedrigem Akkustand verwendet wird, kann die Schutzfunktion des Lithium-Ionen-Akkus aktiviert werden und der Motor kann anhalten.  
Laden Sie den Akku auf, bis seine verbleibende Leistung 75% oder mehr beträgt, bevor Sie das Werkzeug verwenden.
- Wenn das Werkzeug nach längerem, ununterbrochenen Gebrauch sehr heiß ist, kann es bei fortgesetzter Arbeit schwierig sein, die Schrauben festzuziehen, weil das Werkzeug in diesem Zustand möglicherweise nicht genügend Drehmoment erzeugen kann. Schalten Sie in diesem Fall das Gerät aus und benutzen Sie das Gerät mindestens 30 Minuten lang nicht.
- In diesem Produkt kommt ein hydraulischer Schlagmechanismus zum Einsatz.  
Das bedeutet, dass die in den Lithium-Ionen-Akkupack integrierte Schutzfunktion möglicherweise nicht funktioniert, wenn die Viskosität des Öls in einem bestimmten Bereich liegt, was zu einem Ausfall des Motors führen kann.  
Benutzen Sie das Produkt nicht in einer kalten Umgebung (unter  $-5^{\circ}\text{C}$  oder weniger), und nicht dauerhaft unter Bedingungen, bei denen das Gerät überlastet werden kann.

## WARTUNG UND INSPEKTION

### WARNUNG

Stellen Sie sicher, dass vor Wartung und Prüfung der Schalter ausgeschaltet und die Batterie entfernt ist.

#### 1. Überprüfung des Bits

Die Benutzung eines beschädigten Schraubstücks oder ein Schraubstück mit abgenutzter Spitze ist gefährlich, da es leicht aus den Schlitzern der Schraube rutscht. Tauschen Sie es daher sofort aus.

#### 2. Inspektion der Befestigungsschrauben

Inspizieren Sie regelmäßig alle Befestigungsschrauben und stellen Sie sicher, dass sie richtig festgezogen sind. Sollte eine der Schrauben locker werden, ziehen Sie sie sofort wieder fest an. Falls dies nicht getan wird, könnte das zu ernsthaften Gefahren führen.

#### 3. Wartung des Motors

Die Wicklung des Motors ist das „Herzstück“ des Elektrowerkzeugs. Wenden Sie die gebotene Sorgfalt auf, um sicherzustellen, dass die Wicklung nicht beschädigt und/oder mit Öl oder Wasser benetzt wird.

#### 4. Prüfen der Anschlüsse (Werkzeug und Akku)

Überprüfen Sie die Anschlüsse, um sicherzustellen, dass sich keine Späne und kein Staub angesammelt haben.

Prüfen Sie das bei Gelegenheit vor, während und nach dem Betrieb.

#### 5. Außenreinigung

Wenn das Werkzeug schmutzig ist, wischen Sie es mit einem weichen trockenen Tuch oder einem mit Seifenwasser befeuchteten Tuch ab. Kein Chlorlösungsmittel, Benzin oder Farbenverdüner verwenden, da diese Kunststoffe aufweichen.

#### 6. Lagerung

Das Elektrowerkzeug und den Akku an einem Ort mit einer Temperatur von unter  $40^{\circ}\text{C}$  und außerhalb der Reichweite von Kindern lagern.

### HINWEIS

Aufbewahren von Lithium-Ionen Akkus  
Vergewissern Sie sich, dass die Lithium-Ionen-Akkus voll aufgeladen sind, bevor Sie sie lagern.  
Das Lagern der Akkus über längere Zeit (3 Monate oder mehr) mit einem niedrigen Ladestand kann zu einer Leistungsminderung führen, welche die Nutzungszeit der Akkus deutlich verkürzt oder mit sich bringt, dass die Akkus keine Ladung mehr halten können.  
Eine deutliche Verkürzung der Nutzungszeit kann jedoch durch wiederholtes Aufladen und zwei- bis fünfmaliges Benutzen der Akkus wieder behoben werden.  
Sollte die Nutzungszeit trotz wiederholtem Aufladen und Benutzung extrem kurz sein, betrachten Sie die Akkus als tot und kaufen Sie neue Akkus.

### VORSICHT

Bei Betrieb und Wartung von Elektrowerkzeugen müssen die Sicherheitsvorschriften und Normen beachtet werden.

### Wichtiger Hinweis zu den Batterien für Akku-Geräte von HIKOKI

Verwenden Sie immer unsere angegebenen Originalbatterien. Wir können die Sicherheit und die Leistung unseres Akku-Gerätes nicht gewährleisten, wenn andere als die von uns angegebenen Batterien verwendet werden, oder wenn die Batterie zerlegt und verändert wird (etwa durch Zerlegen und Ersetzen von Zellen oder anderen innen gelegenen Teilen).

# Deutsch

---

## GARANTIE

Auf HiKOKI-Elektrowerkzeuge gewähren wir eine Garantie unter Zugrundelegung der jeweils geltenden gesetzlichen und landesspezifischen Bedingungen. Dieses Garantie erstreckt sich nicht auf Schäden, die auf Missbrauch, bestimmungswidrigen Einsatz oder normalen Verschleiß zurückzuführen sind. Im Schadensfall senden Sie das nicht zerlegte Elektrowerkzeug zusammen mit dem GARANTIESCHEIN, den Sie am Ende dieser Bedienungsanleitung finden, an ein von HiKOKI autorisiertes Servicezentrum.

---

---

## Information über Betriebslärm und Vibration

Die gemessenen Werte wurden entsprechend EN62841 bestimmt und in Übereinstimmung mit ISO 4871 ausgewiesen.

Gemessener A-gewichteter Schallpegel: 90 dB (A)  
Gemessener A-gewichteter Schalldruck: 82 dB (A)  
Messunsicherheit K: 3 dB (A)

Gehörschutz tragen.

Gesamtvibrationswerte (3-Achsen-Vektorsumme), bestimmt gemäß EN62841.

Bei Befestigung der Halterung die Maximalkapazität des Werkzeugs beachten:

Vibrationsemissionswert  $a_h = 13,2 \text{ m/s}^2$

Messunsicherheit K = 1,5 m/s<sup>2</sup>

---

---

Der ausgewiesene Gesamtschwingungswert und der angegebene Geräuschemissionswert wurden gemäß eines standardisierten Testverfahrens gemessen und können beim Vergleich eines Werkzeugs mit einem anderen verwendet werden.

Sie können auch für eine Vorabschätzung der Exposition genutzt werden.

## WARNUNG

- Die Schwingungs- und Geräuschemissionen während des tatsächlichen Gebrauchs des Elektrowerkzeugs können vom angegebenen Gesamtwert abweichen, je nachdem, wie das Werkzeug verwendet wird, insbesondere abhängig von der Art des bearbeiteten Werkstücks; und
- Legen Sie Sicherheitsmaßnahmen zum Schutz des Bedieners fest, die auf einer Expositionseinschätzung unter den tatsächlichen Benutzungsbedingungen beruhen (unter Berücksichtigung aller Bereiche des Betriebszyklus, darunter neben der Triggerzeit auch die Zeiten, in denen das Werkzeug ausgeschaltet ist oder im Leerlaufbetrieb läuft).

---

## HINWEIS

Aufgrund des ständigen Forschungs- und Entwicklungsprogramms von HiKOKI sind Änderungen der hier gemachten technischen Angaben vorbehalten.

---



## AVERTISSEMENTS DE SÉCURITÉ GÉNÉRAUX POUR L'OUTIL

### ⚠ AVERTISSEMENT

Lire tous les avertissements de sécurité, instructions, illustrations et spécifications donnés avec cet outil électrique.

Le non-respect de toutes les instructions indiquées ci-dessous peut entraîner une électrocution, un incendie et/ou de graves blessures.

**Conserver tous les avertissements et toutes les instructions pour pouvoir s'y reporter ultérieurement.**

Le terme « outil » dans les avertissements fait référence à l'outil électrique alimenté par le secteur (avec cordon d'alimentation) ou à l'outil fonctionnant sur batterie (sans cordon d'alimentation).

### 1) Sécurité de la zone de travail

- a) **Conserver la zone de travail propre et bien éclairée.**  
*Les zones en désordre ou sombres sont propices aux accidents.*
- b) **Ne pas faire fonctionner les outils électriques en atmosphère explosive, par exemple en présence de liquides inflammables, de gaz ou de poussières.**  
*Les outils électriques produisent des étincelles qui peuvent enflammer les poussières ou les fumées.*
- c) **Maintenir les enfants et les badauds à l'écart pendant l'utilisation de l'outil.**  
*Les distractions peuvent faire perdre le contrôle de l'outil à l'utilisateur.*

### 2) Sécurité électrique

- a) **Il faut que les fiches de l'outil électrique soient adaptés au socle. Ne jamais modifier la fiche de quelque façon que ce soit. Ne pas utiliser d'adaptateurs avec des outils à branchement de terre.**  
*Des fiches non modifiées et des socles adaptés réduiront le risque de décharge électrique.*
- b) **Éviter tout contact du corps avec des surfaces reliées à la terre telles que les tuyaux, les radiateurs, les cuisinières et les réfrigérateurs.**  
*Il existe un risque accru de décharge électrique si le corps de l'utilisateur est relié à la terre.*
- c) **Ne pas exposer les outils à la pluie ou à des conditions humides.**  
*La pénétration d'eau à l'intérieur d'un outil augmentera le risque de décharge électrique.*
- d) **Ne pas maltraiter le cordon. Ne jamais utiliser le cordon pour porter, tirer ou débrancher l'outil. Maintenir le cordon à l'écart de la chaleur, du lubrifiant, des arêtes ou des parties en mouvement.**  
*Des cordons endommagés ou emmêlés augmentent le risque de décharge électrique.*
- e) **Lorsqu'on utilise un outil à l'extérieur, il faut utiliser un prolongateur adapté à l'utilisation extérieure.**  
*L'utilisation d'un cordon adapté à l'utilisation extérieure réduit le risque de décharge électrique.*
- f) **Si l'usage d'un outil dans un emplacement humide est inévitable, utiliser une alimentation protégée par un dispositif différentiel à courant résiduel (DDR).**  
*L'usage d'un DDR réduit le risque de décharge électrique.*

### 3) Sécurité des personnes

- a) **Rester vigilant, regarder ce que l'on est en train de faire et faire preuve de bon sens dans son utilisation de l'outil. Ne pas utiliser un outil lorsqu'on est fatigué ou sous l'emprise de drogues, d'alcool ou de médicaments.**  
*Un moment d'inattention en cours d'utilisation d'un outil peut entraîner des blessures graves.*
  - b) **Utiliser un équipement de sécurité. Toujours porter des verres de protection.**  
*L'utilisation d'un équipement de protection comme un masque antipoussière, des chaussures de sécurité antidérapantes, un casque de sécurité ou des protections auditives dans des conditions appropriées réduira les risques de blessures corporelles.*
  - c) **Éviter tout démarrage intempestif. S'assurer que l'interrupteur est en position d'arrêt avant de brancher l'outil au secteur et/ou à la batterie, de le ramasser ou de le porter.**  
*Porter un outil en ayant le doigt sur l'interrupteur ou brancher un outil dont l'interrupteur est en position de marche est source d'accidents.*
  - d) **Retirer toute clé de réglage avant de mettre l'outil en marche.**  
*Une clé laissée fixée sur une partie tournante de l'outil peut donner lieu à des blessures.*
  - e) **Ne pas se pencher trop loin. Garder une position et un équilibre adaptés à tout moment.**  
*Cela permet un meilleur contrôle de l'outil dans des situations inattendues.*
  - f) **S'habiller de manière adaptée. Ne pas porter de vêtements amples ou de bijoux. Gardez vos cheveux et vos vêtements loin des pièces mobiles.**  
*Les pièces en mouvement peuvent happer les vêtements amples, les bijoux ou les cheveux longs.*
  - g) **Si des dispositifs sont fournis pour le raccordement d'équipements pour l'extraction et la récupération des poussières, s'assurer qu'ils sont connectés et correctement utilisés.**  
*Utiliser des collecteurs de poussière peut réduire les risques dus aux poussières.*
  - h) **La familiarité acquise par une utilisation fréquente des outils ne doit pas vous rendre complaisant et vous faire ignorer les principes de sécurité des outils.**  
*Un geste imprudent peut causer de graves blessures en une fraction de seconde.*
- ### 4) Utilisation et entretien de l'outil
- a) **Ne pas forcer l'outil. Utiliser l'outil adapté à l'application souhaitée.**  
*Si l'on utilise l'outil électrique adéquat en respectant le régime pour lequel il a été conçu, il réalisera un travail de meilleure qualité et plus sûr.*
  - b) **Ne pas utiliser l'outil si l'interrupteur ne permet pas de passer de l'état de marche à arrêt et vice versa.**  
*Un outil électrique ne pouvant être contrôlé par l'interrupteur représente un danger et doit être réparé.*
  - c) **Débrancher la fiche de la source d'alimentation et/ou retirer la batterie de l'outil, si elle est détachable, avant tout réglage, changement d'accessoires ou avant de ranger l'outil.**  
*Ces mesures de sécurité préventives réduiront les risques de démarrage accidentel de l'outil électrique.*
  - d) **Après utilisation, ranger l'outil électrique hors de portée des enfants et ne laisser aucune personne l'utiliser si elle n'est pas familiarisée avec les outils électriques ou ces instructions.**

# Français

*Les outils électriques représentent un danger entre des mains inexpertes.*

- e) **Entretenir les outils électriques et les accessoires.** Assurez-vous que les pièces en mouvement ne sont pas désalignées ou coincées, qu'aucune pièce n'est cassée ou que l'outil électrique n'a subi aucun dommage pouvant affecter son bon fonctionnement. Si l'outil électrique est endommagé, le faire réparer avant de le réutiliser.  
*De nombreux accidents sont dus à des outils mal entretenus.*
- f) **Garder affûtés et propres les outils permettant de couper.**  
*Un outil bien entretenu aux bords bien affûtés risquera moins de se coincer et sera plus facile à maîtriser.*
- g) **Utiliser l'outil, les accessoires et les lames, etc., conformément à ces instructions, en tenant compte des conditions de travail et du travail à réaliser.**  
*L'utilisation d'un outil électrique à des fins autres que celles prévues est potentiellement dangereuse.*
- h) **Garder les poignées et les surfaces de préhension propres, sèches et exemptes d'huile et de graisse.**  
*Les poignées et surfaces de préhension glissantes ne permettent pas de manipuler et de contrôler l'outil de manière sûre dans des situations inattendues.*

## 5) Utilisation des outils fonctionnant sur batteries et précautions d'emploi

- a) **Ne recharger qu'avec le chargeur spécifié par le fabricant.**  
*Un chargeur qui est adapté à un type de bloc de batteries peut créer un risque de feu lorsqu'il est utilisé avec un autre type de bloc de batteries.*
- b) **N'utiliser les outils qu'avec des blocs de batteries spécifiquement désignés.**  
*L'utilisation de tout autre bloc de batteries peut créer un risque de blessure et de feu.*
- c) **Lorsqu'un bloc de batteries n'est pas utilisé, le maintenir à l'écart de tout autre objet métallique, par exemple trombones, pièces de monnaie, clés, clous, vis ou autres objets de petite taille qui peuvent donner lieu à une connexion d'une borne à une autre.**  
*Le court-circuitage des bornes d'une batterie entre elles peut causer des brûlures ou un feu.*
- d) **Dans de mauvaises conditions, du liquide peut être éjecté de la batterie ; éviter tout contact. En cas de contact accidentel, nettoyer à l'eau. Si le liquide entre en contact avec les yeux, rechercher en plus une aide médicale.**  
*Le liquide éjecté des batteries peut causer des irritations ou des brûlures.*
- e) **Ne pas utiliser un bloc batterie ou un outil qui est endommagé ou modifié.**  
*Des batteries endommagées ou modifiées peuvent présenter un comportement imprévisible pouvant provoquer un incendie, une explosion ou un risque de blessures.*
- f) **Ne pas exposer un bloc batterie ou un outil à un feu ou à des températures excessives.**  
*L'exposition à un feu ou à des températures supérieures à 130°C peut provoquer une explosion.*
- g) **Suivre toutes les instructions de charge et ne pas charger le pack batterie ou l'outil en dehors de la plage de température spécifiée dans les instructions.**

*Une charge incorrecte ou à des températures en dehors de la plage spécifiée peut endommager la batterie et augmenter le risque d'incendie.*

## 6) Maintenance et entretien

- a) **Faire entretenir l'outil par un réparateur qualifié utilisant uniquement des pièces de rechange identiques.**  
*Cela assurera le maintien de la sécurité de l'outil.*
- b) **Ne jamais réaliser la maintenance sur des packs batterie endommagés.**  
*La maintenance des blocs batterie ne doit être réalisée que par le fabricant ou des personnes autorisées.*

## PRECAUTION

**Maintenir les enfants et les personnes infirmes éloignés.**

**Lorsque les outils ne sont pas utilisés, ils doivent être rangés hors de portée des enfants et des personnes infirmes.**

## AVERTISSEMENTS DE SÉCURITÉ POUR LA VISSEUSE À CHOC À BAIN D'HUILE

**Tenir l'outil électrique par une surface de prise isolée, lorsqu'on effectue une tâche où l'attache pourrait toucher un câblage caché.** Le contact de l'attache avec un fil sous tension peut transmettre du courant dans les pièces métalliques exposées de l'outil et électrocuter l'opérateur.

## AVERTISSEMENTS DE SÉCURITÉ SUPPLÉMENTAIRES

1. Cet outil portatif est destiné au serrage et au desserrage des vis, boulons et écrous. Utiliser l'outil uniquement à ces fins.
2. Tenir fermement l'outil pendant le fonctionnement. Ne pas respecter cette consigne présente un risque d'accident ou de blessures. (Fig. 2)
3. Préparer et vérifier l'environnement de travail. Vérifier si l'environnement de travail convient aux précautions suivantes.
4. Ne pas porter de gants faits d'un matériau susceptible de se rouler, par exemple du coton, de la laine, de la toile ou de la corde, etc.
5. Vérifier le couple de serrage avec une clé dynamométrique.
6. Arrêter l'outil avant de changer de sens de rotation. Relâcher toujours l'interrupteur et attendre que l'outil s'arrête avant de changer de sens de rotation.
7. Ne jamais toucher les pièces rotatives. Ne pas laisser les pièces rotatives approcher des mains ou de tout autre partie du corps. Elles pourraient couper ou pincer l'utilisateur. De plus, prendre soin de ne pas toucher les pièces rotatives après une utilisation continue pendant une période prolongée. Celles-ci chauffent et présentent un risque de brûlure.
8. Utiliser les accessoires spécifiés figurant dans le mode d'emploi et le catalogue HiKOKI. Sinon il y a un risque d'accidents ou de blessures.
9. Veillez à bien installer les accessoires à fond dans l'arbre principal. Si les accessoires ne sont pas solidement installés, ils risquent de se dégager et de provoquer des blessures.

- Après avoir installé la mèche, tirez légèrement sur celle-ci pour s'assurer qu'elle ne se détachera pas pendant l'utilisation. Si le manchon-guide ne revient pas à sa position initiale, la mèche n'est pas installée correctement.
10. Repos de l'appareil après un travail continu.
  11. L'outil électrique est équipé d'un circuit de protection thermique pour protéger le moteur. Une utilisation en continu risque de provoquer une augmentation de la température de l'appareil et d'activer le circuit de protection thermique, ainsi que d'arrêter automatiquement le fonctionnement. Dans ce cas, laissez l'appareil électrique refroidir avant de reprendre l'utilisation.
  12. Le moteur peut s'arrêter en cas de surcharge de l'outil. Le cas échéant, relâcher le commutateur de l'outil et éliminer la cause de la surcharge. Évitez de toucher le manchon du guide et le boîtier du marteau qui peuvent chauffer pendant le fonctionnement en continu.
  13. L'utilisation de la batterie dans un environnement froid (en dessous de 0 degré centigrade) peut parfois entraîner un affaiblissement du couple de serrage et une réduction du volume de travail. Il s'agit toutefois d'un phénomène purement temporaire, et la batterie recommencera à fonctionner normalement lorsqu'elle se sera réchauffée.
  14. Installer fermement le crochet. Une mauvaise installation du crochet peut provoquer des blessures pendant l'utilisation. Lorsque vous choisissez de porter l'outil accroché à votre ceinture, assurez-vous de détacher la mèche. Le non-respect de cette consigne peut entraîner des blessures inattendues.
  15. Ne pas toucher les pièces métalliques, car elles deviennent très chaudes lors d'un travail continu.
  16. Ne pas regarder directement dans la lumière. Cela pourrait provoquer des lésions oculaires. Essuyer toute poussière ou saleté située sur la lentille du témoin DEL avec un chiffon doux, en faisant attention de ne pas rayer la lentille. Des rayures sur la lentille du témoin DEL peuvent entraîner une baisse de la luminosité.
  17. Lorsque vous travaillez dans des endroits surélevés, dégagez la zone, interdisez l'accès aux autres personnes et tenez compte des conditions et de l'environnement en dessous de vous.
  18. Chargez toujours la batterie à une température de 0°C à 40°C. Une température inférieure à 0°C entraînera une surcharge dangereuse. La batterie ne peut pas être chargée à une température supérieure à 40°C. La température la plus appropriée pour la charge est de 20°C à 25°C.
  19. N'utilisez pas le chargeur continuellement. Quand une charge a été effectuée, laissez le chargeur au repos pendant environ 15 minutes avant de commencer la prochaine charge de batterie.
  20. Ne pas laisser de corps étrangers pénétrer par le trou de raccord de la batterie rechargeable.
  21. Ne jamais désassembler la batterie rechargeable et le chargeur.
  22. Ne jamais court-circuiter la batterie rechargeable. Le court-circuitage de la batterie provoquera un courant électrique puissant et une surchauffe. Cela présente un risque de brûlure ou de dégâts à la batterie.
  23. Ne pas jeter la batterie au feu. Elle pourrait exploser.
  24. Apporter la batterie au magasin où elle a été achetée dès que la durée de vie de post-charge de la batterie devient trop courte pour une utilisation pratique. Ne pas jeter de batterie usagée.
  25. Ne pas introduire d'objets dans les fentes d'aération du chargeur. L'insertion d'objets métalliques ou de produits inflammables dans les fentes d'aération du chargeur provoquera un risque d'électrocution ou endommagera le chargeur.
  26. Lorsque l'appareil fonctionne longtemps sans interruption, il risque de surchauffer, entraînant des dommages du moteur et de l'interrupteur. Par conséquent, chaque fois que le boîtier devient chaud, laissez l'outil au repos pendant un moment.
  27. S'assurer que la batterie est solidement en place. Si elle n'est pas bien placée, elle peut tomber et provoquer un accident.
  28. N'utilisez pas le produit si l'outil ou les bornes de la batterie (fixation de la batterie) sont déformés. Installer la batterie peut entraîner un court-circuit qui pourrait provoquer des émissions de fumée ou un début d'incendie.
  29. Gardez les bornes de l'outil (support de la batterie) exemptes de copeaux et à la poussière.
    - Avant toute utilisation, assurez-vous qu'aucun copeau ou poussière ne s'est accumulé sur la zone des bornes.
    - Pendant l'utilisation, essayez d'éviter que des copeaux ou de la poussière provenant de l'outil ne tombent sur la batterie.
  30. Toujours utiliser l'outil et la batterie à des températures comprises entre -5°C et 40°C.

## PRÉCAUTIONS RELATIVES À LA BATTERIE AU LITHIUM ION

Pour prolonger sa durée de vie, la batterie lithium-ion est équipée d'une fonction de protection qui coupe automatiquement l'alimentation.

Dans les cas 1 à 3 décrits ci-dessous, il est possible que le moteur s'arrête lors de l'utilisation de ce produit, même si le commutateur est actionné. Il ne s'agit pas d'un dysfonctionnement, mais du fonctionnement normal de la protection.

1. Lorsque la charge restante de la batterie diminue, le moteur s'arrête. Dans ce cas de figure, charger immédiatement la batterie.
2. En cas de surcharge de l'outil, le moteur peut s'arrêter. Dans ce cas, relâcher le commutateur de l'outil et éliminer les causes de la surcharge. Vous pouvez ensuite recommencer à utiliser l'outil.
3. En cas de surchauffe due à un travail trop intensif, l'alimentation de la batterie peut se couper. Dans ce cas, arrêter toute utilisation de la batterie et la laisser refroidir. Vous pouvez ensuite recommencer à utiliser l'outil.

En outre, respecter la précaution et l'avertissement suivants.

### AVERTISSEMENT

Afin d'éviter toute fuite de la batterie, génération de chaleur, émission de fumée, explosion et inflammation, respecter scrupuleusement les précautions suivantes :

1. S'assurer que les copeaux et la poussière ne s'accumulent pas sur la batterie.
  - Pendant la tâche, s'assurer que les copeaux et la poussière ne tombent pas sur la batterie.
  - S'assurer que les copeaux et la poussière qui tombent sur l'outil lors de la tâche ne s'accumulent pas sur la batterie.
  - Ne pas conserver une batterie inutilisée dans un endroit qui est exposé aux copeaux et à la poussière.
  - Avant de stocker une batterie, retirer tous les copeaux et la poussière qui ont pu y adhérer et ne pas la ranger avec des pièces métalliques (vis, clous, etc.).

## Français

2. Ne pas percer la batterie à l'aide d'un objet pointu tel qu'un clou. Ne pas la frapper à l'aide d'un marteau. Ne pas marcher dessus, ni la lancer ou la soumettre à un choc physique important.
3. Ne pas utiliser une batterie dont l'extérieur est déformé ou laisse penser qu'elle est défectueuse.
4. Ne pas utiliser la batterie à d'autres fins que celle spécifiée.
5. En cas d'échec du chargement d'une batterie, même après un certain délai, arrêter immédiatement le rechargement.
6. Ne pas exposer la batterie à des températures ou une pression élevées (four à micro-ondes, séchoir, conteneur sous haute pression).
7. Maintenir la batterie à l'écart de toute flamme en cas de détection d'une fuite ou d'une mauvaise odeur.
8. Ne pas utiliser à proximité d'une source puissante d'électricité statique.
9. En cas de fuite de la batterie, de mauvaise odeur, de génération de chaleur, de décoloration, de déformation ou d'anomalie en cours d'utilisation, de rechargement ou d'entreposage, ôter immédiatement la batterie de l'équipement ou du chargeur de batterie et cesser de l'utiliser.
10. N'immergez pas la batterie ou ne laissez aucun liquide couler à l'intérieur. La pénétration de liquide conducteur, tel que de l'eau, peut provoquer des dégâts et entraîner un incendie ou une explosion. Rangez la batterie dans un endroit frais et sec, et à distance de tout objet inflammable. Les atmosphères à gaz corrosifs doivent être évitées.
11. Ne pas faire subir de choc violent au panneau de commande ni le casser. Cela peut provoquer des défaillances.

### ATTENTION

1. En cas de projection dans les yeux de liquide ayant fui de la batterie, ne pas se frotter les yeux, les rincer à l'eau claire et contacter immédiatement un médecin. En l'absence de traitement, le liquide peut provoquer des lésions oculaires.
2. En cas de projection de liquide ayant fui de la batterie sur la peau ou les vêtements, rincer immédiatement ces derniers à l'eau claire (au robinet). Le liquide peut provoquer une irritation de la peau.
3. En cas de détection de rouille, de mauvaise odeur, de surchauffe, de décoloration, de déformation et/ou autres anomalies lors de la première utilisation de la batterie, ne pas utiliser cette dernière et la renvoyer au fournisseur ou au fabricant.

### AVERTISSEMENT

Si des corps étrangers conducteurs s'introduisent dans la borne de la batterie lithium-ion, un court-circuit peut se produire dans la batterie et provoquer un incendie. Lors du stockage d'une batterie lithium-ion, veiller à suivre scrupuleusement les instructions suivantes.

- Ne pas placer de débris conducteurs, de clous ou de morceaux de fils électriques en fer ou en cuivre dans le boîtier de rangement.
- Pour éviter tout court-circuit, charger la batterie dans l'outil ou insérer le couvercle de la batterie à fond, de manière à ne plus voir le ventilateur.

### AVERTISSEMENT

Informez la société de transport qu'un paquet contient une batterie lithium-ion, informez la société de sa puissance de sortie et suivez les instructions de la société de transport lors de l'organisation du transport.

- Les batteries lithium-ion qui dépassent une puissance de sortie de 100 Wh font partie de la classification de transport des produits dangereux et nécessitent l'application de procédures spéciales.
- Pour un transport vers l'étranger, vous devez vous conformer aux lois internationales et aux normes et réglementations en vigueur dans le pays de destination.

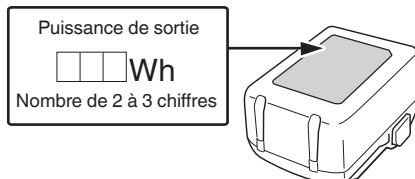

## PRÉCAUTIONS LORS DE LA CONNEXION DU DISPOSITIF USB (UC18YSL3)

Lorsqu'un problème inattendu survient, les données sur un dispositif USB connecté à ce produit risquent d'être endommagées ou perdues. Toujours veiller à sauvegarder toutes les données contenues dans le dispositif USB avant de l'utiliser avec ce produit.

Gardez à l'esprit que notre société décline toute responsabilité relative pour toute donnée enregistrée sur un dispositif USB qui est corrompue ou perdue, ni pour tout dommage susceptible de se produire sur un périphérique raccordé.

### AVERTISSEMENT

- Avant l'utilisation, vérifiez que le câble USB ne soit pas défectueux ni endommagé. L'utilisation d'un câble USB défectueux ou endommagé peut provoquer des émissions de fumée ou un départ d'incendie.
- Lorsque le produit n'est pas utilisé, couvrir le port USB avec le cache en caoutchouc. L'accumulation de poussière, etc. dans le port USB peut provoquer des émissions de fumée ou un départ d'incendie.

### REMARQUE

- Parfois, il peut y avoir une pause pendant la charge de l'USB.
- Lorsqu'un dispositif USB n'est pas en train d'être rechargé, retirez le dispositif USB du chargeur. Le non-respect de cette consigne peut non seulement réduire la durée de vie de la batterie d'un périphérique USB, mais aussi peut engendrer des accidents inattendus.
- Certains appareils USB peuvent ne pas charger en fonction du type d'appareil.

## PRÉCAUTIONS CONCERNANT LES FONCTIONS DE RÉSISTANCE À LA POUSSIÈRE ET D'ÉTANCHÉITÉ À L'EAU

Ce produit est conforme aux évaluations de la classe de protection IP56 (résistance à la poussière et étanchéité à l'eau) pour l'équipement électrique tel que stipulé par les

## À PROPOS DU TRANSPORT DE LA BATTERIE LITHIUM-ION

Lors du transport d'une batterie lithium-ion, veuillez observer les précautions suivantes.

règlements internationaux de la CEI. (Seule l'unité principale est conforme aux évaluations de la classe de protection IP56 lorsqu'elle est équipée d'une batterie.)

**[Description des codes IP]**

**IP56**

<b>5</b>	Indice de protection pour la pénétration de l'eau Ne doit entraîner aucun effet néfaste sur l'équipement lors de la pulvérisation avec de puissants jets d'eau de toutes les directions (impermeabilisé). (100 L d'eau par minute pulvérisé pendant environ trois minutes à une distance d'environ trois mètres avec l'utilisation d'une buse de pulvérisation d'un diamètre de 12,5 mm.)
<b>6</b>	Indice de protection pour agression externe par des objets solides La poussière qui peut entraîner des effets néfastes sur l'équipement ne doit pas être en mesure d'y pénétrer (résistance à la poussière). (L'équipement à laisser non opérable dans une chambre d'essai dans laquelle les particules de poudre de talc ayant un diamètre inférieur à 75 µm flottent dans l'air avec l'utilisation d'une pompe à agitation à un débit de 2 kg par mètre cube pendant huit heures).









L'équipement a été conçu pour résister aux effets de la poussière et de l'eau, mais il n'y a aucune garantie qu'il n'y aura pas de dysfonctionnement. N'utilisez pas et ne laissez pas l'équipement dans des lieux sujets à une quantité excessive de poussière, ou dans des lieux submergés par l'eau ou sujets à la pluie.

<b>18</b>	Loquet
<b>19</b>	Témoin d'indicateur de charge
<b>20</b>	Rainure
<b>21</b>	Vis
<b>22</b>	Bit de pilote (vendue séparément)
<b>23</b>	Pièce de mèche
<b>24</b>	Commutateur d'indicateur de batterie résiduelle
<b>25</b>	Témoin indicateur de batterie résiduelle
<b>26</b>	Panneau d'affichage

**SYMBOLES**

**AVERTISSEMENT**

**Les symboles suivants sont utilisés pour l'outil. Bien se familiariser avec leur signification avant d'utiliser l'outil.**















	WHP18DA : Visseuse à choc à bain d'huile
	Pour réduire les risques de blessures, l'utilisateur doit lire le manuel d'utilisation.
	Pour les pays européens uniquement Ne pas jeter les appareils électriques dans les ordures ménagères ! Conformément à la directive européenne 2012/19/UE relative aux déchets d'équipements électriques ou électroniques (DEEE), et à sa transposition dans la législation nationale, les appareils électriques doivent être collectés à part et être soumis à un recyclage respectueux de l'environnement.
	Courant direct
V	Tension nominale
n <sub>0</sub>	Vitesse à vide
P <sub>m</sub>	Mode alimentation
N <sub>m</sub>	Mode normal
S <sub>m</sub>	Mode souple
SE <sub>m</sub>	Mode vis autoperceuse
B <sub>p</sub> m	Vitesse à percussion
	Petite vis
	Boulon ordinaire
	Vis autoperceuse
MT	Couple de serrage (maximum)
	Taille de la prise hex.

**NOMS DES PIÈCES**

Les numéros de la liste ci-dessous correspondent aux Fig. 1-Fig. 15.



<b>1</b>	Protecteur
<b>2</b>	Boîtier du marteau
<b>3</b>	Manchon de guidage
<b>4</b>	Éclairage à DEL
<b>5</b>	Contacteur de déclenchement
<b>6</b>	Panneau de commandes
<b>7</b>	Batterie (vendue séparément)
<b>8</b>	Crochet
<b>9</b>	Poignée
<b>10</b>	Bouton poussoir
<b>11</b>	Moteur
<b>12</b>	Logement
<b>13</b>	Plaque d'identification
<b>14</b>	Commutateur de sélection du mode de serrage
<b>15</b>	Témoin indicateur de mode de serrage
<b>16</b>	Commutateur de la section de lumière
<b>17</b>	Plaque de couleur (vendue séparément)





# Français

	Poids *1 (Selon la procédure EPTA 01/2014)
	Bouton ON
	Bouton OFF
	Débrancher la batterie
	Rotation dans le sens horaire
	Rotation dans le sens anti-horaire
	Mode léger (Lumière rouge) « Travail délicat » Serrage des vis de petit diamètre (M6 ou similaire), etc.
	Mode normal (lumière rouge) « Travail normal » Serrage de vis courtes, fixation de plaque de plâtre, etc.
	Mode puissant (lumière rouge) « Travail normal » Serrage de vis longues, tire-fonds, boulons, etc.
	Mode avec vis autoperceuses (voyant vert) Serrage de vis autoperceuses
	Appuyez en maintenant enfoncé
	Luminosité du voyant LED : Faible
	Luminosité du voyant LED : Moyen
	Luminosité du voyant LED : Fort
	Avertissement

\*1 Selon la batterie fournie. Le poids le plus lourd est mesuré avec le BSL36B18X (vendu séparément).

## Batterie

	S'allume ; La puissance résiduelle de la batterie est de plus de 75%.
	S'allume ; La puissance résiduelle de la batterie se situe entre 50 et 75%.
	S'allume ; La puissance résiduelle de la batterie se situe entre 25 et 50%.

	S'allume ; La puissance résiduelle de la batterie est de moins de 25%.
	Clignote ; La puissance résiduelle de la batterie est presque nulle. Rechargez la batterie le plus rapidement possible.
	Clignote ; Sortie suspendue en raison d'une température élevée. Retirez la batterie de l'outil et laissez-la refroidir complètement.
	Clignote ; Sortie interrompue en raison d'une défaillance ou un dysfonctionnement. Le problème ne provient peut-être pas de la batterie ; veuillez contacter votre revendeur.

## ACCESSOIRES STANDARD

Outre l'unité principale (1 unité), l'emballage contient les accessoires répertoriés à la page 213.

Les accessoires standard sont sujets à changement sans préavis.

## APPLICATIONS

- Enfoncement et extraction de vis mécaniques, vis de bois, vis de taraudage, etc.

## SPÉCIFICATIONS

### 1. Outil électrique

Les spécifications de cet outil sont énumérées dans le tableau de la page 213.

### REMARQUE

Par suite du programme permanent de recherche et de développement HiKOKI, ces spécifications peuvent faire l'objet de modifications sans avis préalable.

### 2. Batterie (vendue séparément)

Modèle	Tension	Capacité de la batterie
BSL1850MA	18 V	5,0 Ah

## CHARGE

Avant d'utiliser l'outil électrique, charger la batterie comme suit.







### <UC18YSL3 (vendu séparément)>

- Branchez le cordon d'alimentation du chargeur à une prise secteur.**  
Quand on raccorde la fiche du chargeur à une prise murale, le témoin indicateur de charge clignote en rouge. (Voir le **Tableau 1**)
- Insérer la batterie dans le chargeur.**  
Insérez fermement la batterie dans le chargeur comme illustré sur **Fig. 4** (à la page 2).
- Charge**  
Quand une batterie est insérée dans le chargeur, la charge commence et le témoin indicateur de charge clignote en bleu.

Lorsque la batterie est complètement chargée, le témoin de charge s'allume en vert. (Voir le **Tableau 1**)

- (1) Indication témoin de charge  
Les indications du témoin de charge seront indiquées dans le **Tableau 1**, selon la condition du chargeur ou de la batterie rechargeable.

**Tableau 1** : Indications du témoin indicateur de charge

MARCHE/ARRÊT à des intervalles de 0,5 sec. (ROUGE) 	Avant la charge *1
S'allume pendant 0,5 sec. à des intervalles de 1 sec. (BLEU) 	Chargé à moins de 50%
S'allume pendant 1 sec. à des intervalles de 0,5 sec. (BLEU) 	Chargé à moins de 80%
S'allume sans interruption (BLEU) 	Chargé à plus de 80%
S'allume sans interruption (Signal sonore continu : environ 6 sec.) (VERT) 	Charge terminée
MARCHE/ARRÊT à des intervalles de 0,3 sec. (ROUGE) 	Veille en surchauffe *2
MARCHE/ARRÊT à des intervalles de 0,1 sec. (Signal sonore intermittent : environ 2 sec.) (VIOLET) 	Charge impossible *3

## REMARQUE

- \*1 Si le témoin rouge continue à clignoter même après que le chargeur ait été branché, vérifiez que la batterie a été complètement insérée.
- \*2 Batterie en surchauffe. Impossible de charger. Bien que la charge commence une fois que la batterie a refroidi, même si elle est laissée en place, la meilleure pratique consiste à retirer la batterie et à la laisser refroidir dans un endroit ombragé et bien aéré avant de la charger.
- \*3 Anomalie de la batterie ou du chargeur
- Insérez complètement la batterie.
  - Vérifiez qu'il n'y a pas de corps étrangers collés au support de la batterie ou aux bornes. En l'absence de corps étrangers, il s'agit probablement d'un dysfonctionnement de la batterie ou du chargeur. Les confier à un service d'entretien autorisé.
- Si le chargeur de batterie a été utilisé en continu, une surchauffe risque de se produire, ce qui peut provoquer des dysfonctionnements. Une fois la charge terminée, attendre 5 minutes avant la prochaine charge.

- (2) Au sujet des températures et de la durée de charge de la batterie (Voir le **Tableau 2**)

**Tableau 2**

Modèle	UC18YSL3
Type de batterie	Li-ion
Tension de charge	14,4-18 V

Températures de recharge de la batterie	0°C-50°C	
Durée de charge selon la capacité de la batterie, environ (à 20°C)	1,5 Ah	15 min
	2,0 Ah	20 min
	2,5 Ah	25 min
	3,0 Ah	20 min (BSL1430C, BSL1830C : 30 min)
	4,0 Ah	26 min (BSL1840M : 40 min)
	5,0 Ah	32 min
Durée de charge selon la capacité de la batterie multi-volt, environ (à 20°C)	6,0 Ah	38 min
	1,5 Ah (x 2 unités)	20 min
	2,5 Ah (x 2 unités)	32 min
	4,0 Ah (x 2 unités)	52 min
Nombre de piles	4-10	
Tension de charge pour USB	5 V	
Courant de charge pour USB	2 A	
Poids	0,6 kg	

## REMARQUE

- Le temps de recharge peut varier selon la température ambiante et la tension de la source.
- Si la charge prend du temps
- La charge prendra plus de temps à des températures ambiantes extrêmement faibles. Chargez la batterie dans un endroit chaud (comme à l'intérieur).
  - N'obstruez pas la bouche d'aération. Dans le cas contraire, l'intérieur surchauffera, réduisant les performances du chargeur.
  - Si le ventilateur de refroidissement ne fonctionne pas, contactez un centre de service après-vente agréé HiKOKI pour les réparations.

## 4. Débrancher le cordon d'alimentation du chargeur de la prise secteur.

## 5. Tenir fermement le chargeur et dégager la batterie.

## REMARQUE

Bien sortir la batterie du chargeur après usage, et la conserver.

## En ce qui concerne la décharge de l'électricité statique en cas de nouvelles piles, etc.

Comme les substances chimiques internes des nouvelles batteries et des batteries qui n'ont pas été utilisées pendant une longue période ne sont pas activées, le courant de décharge risque d'être très faible lorsqu'elles sont utilisées pour la première et la seconde fois. Il s'agit d'un phénomène temporaire et le temps de recharge normal est rétabli quand les batteries auront été rechargées 2-3 fois.

## Comment prolonger la durée de vie des batteries

- (1) Recharger les batteries avant qu'elles ne soient complètement épuisées. Lorsque vous sentez que la puissance de l'outil faiblit, cessez de l'utiliser et

## Français

rechargez la batterie. Si vous continuez à utiliser l'outil à épuiser le courant électrique, la batterie risque de subir des dommages et sa durée de vie sera réduite.

- (2) Éviter d'effectuer la recharge à des températures élevées. Une batterie rechargeable est chaude immédiatement après son utilisation. Si une telle batterie est rechargée immédiatement après utilisation, les substances chimiques internes risquent de se détériorer et la durée de vie de la batterie sera plus courte. Laissez la batterie et la recharger une fois qu'elle a refroidi.

## INSTALLATION ET FONCTIONNEMENT

Action	Figure	Page
Retrait et insertion de la batterie	3	2
Charge	4	2
Retrait et installation du crochet	5	2
Fixation de la mèche*1	6	3
Pièce intégrée au fond du trou hexagonal de l'arbre principal*2	7	3
Inversement du sens de rotation	8	3
Fonction de sélection du mode de serrage*3	9	3
Fonctionnement du commutateur	10	4
Comment utiliser la DEL d'éclairage*4	11	4
Comment changer la luminosité du voyant LED*5	12	4
Témoin lumineux de puissance batterie résiduelle	13	4
Charger un dispositif USB à partir d'une prise électrique	14-a	4
Charger un dispositif USB et une batterie à partir d'une prise électrique	14-b	4
Chargement du dispositif USB	15	5
Sélection des accessoires	—	214

\*1 Fixation de la mèche

### REMARQUE

Après avoir fixé la mèche, tirez-la doucement pour vous assurer qu'elle ne se détache pas.

\*2 Pièce intégrée au fond du trou hexagonal de l'arbre principal

### ATTENTION

Ce produit est également fourni avec une mèche. Assurez-vous que la mèche se trouve à l'intérieur du trou hexagonal de l'arbre principal, puis installez la mèche. (Fig. 7)

\*3 Fonction de sélection du mode de serrage

### ATTENTION

Sélectionnez le mode de serrage tandis que la gâchette est relâchée. Le non-respect de cette consigne pourrait provoquer un dysfonctionnement.

### REMARQUE

- Le mode approprié varie en fonction de la vis et du matériau utilisé pour le vissage. Faites des tests sur quelques vis et réglez le mode de réglage en conséquence.
- Le commutateur de sélection de mode de serrage peut uniquement être réglé après que la batterie a été installée dans l'outil et que le commutateur de déclenchement a été tiré une fois.

\*4 Comment utiliser la DEL d'éclairage

### REMARQUE

- Appuyez sur le commutateur de la section de lumière du panneau de commande pour changer le mode d'éclairage du voyant LED dans l'ordre « Toujours allumé » → « Interconnecté au contacteur » → « Éteint ».
- Pour économiser l'énergie de la batterie, veillez à éteindre la lumière aussi souvent que possible.
- Pour éviter d'épuiser la batterie si l'on oublie d'éteindre la DEL, la lampe s'éteint automatiquement après environ 2 minutes.
- Lorsque le commutateur de la section d'éclairage est enfoncé, le voyant LED s'allume uniquement si la batterie est installée et que le contacteur de déclenchement a été tiré une fois.

\*5 Comment changer la luminosité du voyant LED  
Appuyez sur le commutateur de la section d'éclairage et maintenez-le enfoncé, et lorsque le voyant LED clignote, appuyez sur le sélecteur de mode de serrage pour sélectionner entre 3 niveaux de luminosité.

### REMARQUE

La luminosité du voyant LED peut être changée uniquement lorsque la batterie a été installée et que le contacteur de déclenchement a été tiré une fois.

## MESSAGE D'ALERTE PAR VOYANT LED

Cet appareil dispose d'une fonction conçue pour protéger l'outil lui-même, ainsi que la batterie. Lorsque le commutateur est tiré, si la fonction de protection s'active pendant le fonctionnement, le voyant LED clignote comme décrit dans le **Tableau 3**.

Lorsque la fonction de protection est enclenchée, enlevez immédiatement votre doigt du commutateur et suivez les instructions décrites sous l'action corrective.

Tableau 3

Affichage du témoin DEL	Fonction de protection
Marche 0,3 seconde/Arrêt 0,3 seconde ■ ■ ■ ■	<b>Protection contre la température</b> Laisser l'outil et la batterie refroidir complètement.

## CARACTÉRISTIQUES DE LA VISSEUSE À CHOC À BAIN D'HUILE

La visseuse à choc utilise une huile visqueuse pour générer une pression qui fait tourner la pièce. Ce mécanisme réduit les bruits associés au serrage des vis à des niveaux considérablement inférieurs à ceux des bruits générés par d'autres types de visseuses à choc.

### REMARQUE

La viscosité de l'huile varie en fonction de la température. Tenez compte des points suivants lors de l'utilisation de l'outil :



- N'utilisez pas l'outil à une température ambiante inférieure à -5°C, ou lorsqu'il est resté non utilisé pendant une longue période à une température ambiante inférieure à -5°C.  
Dans le cas contraire, les chocs (couple) risquent de ne pas être émis même si le commutateur est enfoncé, ou le nombre d'impacts générés peut être réduit de manière significative, ce qui risque de surcharger l'outil et entraîner une panne du moteur.
- De plus, si l'outil est utilisé alors que l'énergie restante de la batterie est faible, la fonction de protection de la batterie au lithium-ion peut s'activer et le moteur peut s'arrêter.  
Chargez la batterie jusqu'à ce que la puissance restante soit à 75% ou plus avant d'utiliser l'outil.
- Si l'outil est très chaud après avoir été utilisé en continu pendant une certaine période de temps, poursuivre le travail peut rendre difficile le serrage des vis car dans ces conditions l'outil risque de ne pas pouvoir générer une quantité suffisante de couple. Dans ce cas, éteignez le commutateur et n'utilisez pas l'outil pendant 30 minutes ou plus.
- Ce produit utilise un mécanisme de percussion hydraulique.  
Cela signifie que la fonction de protection incorporée dans la batterie au lithium-ion peut ne pas fonctionner lorsque la viscosité de l'huile se situe dans une certaine plage, et donc provoquer une panne du moteur.  
N'utilisez pas le produit dans un environnement froid (-5°C) ou en continu dans des conditions où l'appareil risque d'être surchargé.

Le stockage prolongé (3 mois ou plus) de batteries faiblement chargées peut entraîner une détérioration des performances, réduisant considérablement la durée d'autonomie des batteries alors incapables de tenir une charge.  
Il est cependant possible de recouvrer la capacité d'autonomie d'une batterie considérablement endommagée en alternant deux à cinq fois charge et utilisation.  
Si la durée d'autonomie de la batterie reste extrêmement courte malgré les charges et utilisations consécutives, considérer la batterie en fin de vie et s'en procurer une neuve.

**ATTENTION**

Lors de l'utilisation et de l'entretien d'un outil électrique, respecter les règlements et les normes de sécurité en vigueur dans le pays en question.

**Avis important sur les batteries pour outils électriques sans fil HiKOKI**

Toujours utiliser une de nos batteries originales spécifiées. Nous ne saurions garantir la sécurité et la performance de notre outil électrique sans fil s'il est utilisé avec une batterie autre que celle que nous avons spécifiée, ou encore si la batterie est démontée et modifiée (par exemple, le démontage et remplacement des cellules ou autres composants internes).

**ENTRETIEN ET INSPECTION**

**AVERTISSEMENT**

Assurez-vous d'avoir mis hors tension le commutateur et retirez la batterie avant d'effectuer l'entretien et le contrôle.

1. **Inspection de la fraise**  
Utiliser une mèche brisée ou usée présente un danger, car elle peut jaillir de l'outil. La remplacer.
2. **Vérification des vis de fixation**  
Vérifier régulièrement toutes les vis de fixation et s'assurer qu'elles sont bien serrées. S'il advient qu'une vis se desserre, la resserrer immédiatement. Le fait de négliger ce point pourrait entraîner de graves dangers.
3. **Entretien du moteur**  
Le bobinage de l'ensemble moteur est le « cœur » même de l'outil électrique. Veiller soigneusement à ce que ce bobinage ne soit pas endommagé et/ou mouillé par de l'huile ou de l'eau.
4. **Inspection des bornes (outil et batterie)**  
Assurez-vous qu'aucun copeau ou poussière se n'est accumulé sur les bornes.  
À l'occasion, vérifier avant, pendant et après le fonctionnement.
5. **Nettoyage de l'extérieur**  
Quand l'outil électrique est sale, l'essuyer avec un chiffon sec et doux ou un chiffon imbibé d'eau savonneuse. Ne pas utiliser de solvant au chlore, d'essence ou de diluant, car ils font fondre les matières plastiques.
6. **Rangement**  
Rangez l'outil électrique et la batterie dans un endroit où la température est inférieure à 40°C et hors de portée des enfants.

**REMARQUE**

Stockage des batteries au lithium-ion.  
S'assurer que les batteries au lithium-ion ont été entièrement chargées avant de les stocker.

**GARANTIE**

Nous garantissons que l'ensemble des outils électriques HiKOKI sont conformes aux réglementations spécifiques statutaires/nationales. Cette garantie ne couvre pas les défauts ni les dommages inhérents à une mauvaise utilisation, une utilisation abusive ou l'usure et les dommages normaux. En cas de réclamation, veuillez envoyer l'outil électrique, en l'état, accompagné du CERTIFICAT DE GARANTIE qui se trouve à la fin du mode d'emploi, dans un service après-vente HiKOKI agréé.

**Au sujet du bruit et des vibrations**

Les valeurs mesurées ont été déterminées en fonction de la norme EN62841 et déclarées conformes à ISO 4871.

Niveau de puissance sonore pondérée A :	90 dB (A)
Niveau de pression acoustique pondérée A :	82 dB (A)
Incertitude K : 3 dB (A)	

Porter des protections anti-bruit.

Valeurs totales des vibrations (somme vectorielle triaxiale) déterminées conformément à EN62841.

Serrage par percussion des fixations à la capacité maximale de l'outil :  
Valeur d'émission de vibration **a<sub>h</sub>** = 13,2 m/s<sup>2</sup>  
Incertitude K = 1,5 m/s<sup>2</sup>

## Français

La valeur totale déclarée des vibrations et la valeur déclarée des émissions sonores ont été mesurées conformément à une méthode de test normalisée et peuvent être utilisées pour comparer un outil avec un autre. Elles peuvent également être utilisées dans une évaluation préliminaire de l'exposition.

### AVERTISSEMENT

- Les vibrations et les émissions sonores lors de l'utilisation réelle de l'outil électrique peuvent différer de la valeur totale déclarée en fonction de la manière dont l'outil est utilisé, en particulier du type de pièce à usiner ; et
- Identifier les mesures de protection de l'utilisateur fondées sur une estimation de l'exposition en conditions d'utilisation (tenant compte de tous les aspects du cycle d'utilisation, tels que les moments où l'outil est mis hors tension ou lorsqu'il tourne à vide en plus des temps de déclenchements).

---

### REMARQUE

Par suite du programme permanent de recherche et de développement HiKOKI, ces spécifications peuvent faire l'objet de modifications sans avis préalable.

---

## AVVERTIMENTI GENERALI DI SICUREZZA SUGLI UTENSILI ELETTRICI

### ⚠ AVVERTENZA

Leggere tutti gli avvertimenti di sicurezza, le istruzioni e le specifiche in dotazione con il presente utensile elettrico.

La mancata osservanza di tutte le istruzioni elencate di seguito può provocare scosse elettriche, incendio e/o lesioni gravi.

Salvare tutti gli avvertimenti e le istruzioni per riferimenti futuri.

Il termine "elettroutensili" riportato nelle avvertenze si riferisce agli elettroutensili azionati con alimentazione di rete (via cavi) o a batterie (senza cavi).

### 1) Sicurezza dell'area operativa

- a) **Mantenere l'area operativa pulita e ordinata.**  
*Aree operative sporche o disordinate possono favorire gli infortuni.*
- b) **Non utilizzare gli elettroutensili in atmosfere esplosive, ad es. in presenza di liquidi, gas o polveri infiammabili.**  
*Gli elettroutensili generano delle scintille che potrebbero accendere la polvere o i fumi.*
- c) **Tenere lontani bambini e astanti durante l'utilizzo degli elettroutensili.**  
*Qualsiasi distrazione può essere causa di perdita di controllo.*

### 2) Sicurezza elettrica

- a) **Le spine degli elettroutensili devono essere idonee alle prese disponibili. Non modificare mai le prese. Con gli elettroutensili a massa (messi a terra), non utilizzare alcun adattatore.**  
*L'utilizzo di spine intatte e corrispondenti alle prese disponibili ridurrà il rischio di scosse elettriche.*
- b) **Evitare qualsiasi contatto con le superfici a massa o a terra, quali tubi, radiatori, fornelli e frigoriferi.**  
*In caso di messa a terra o massa del corpo, sussiste un maggior rischio di scosse elettriche.*
- c) **Non esporre gli elettroutensili alla pioggia o all'umidità.**  
*La penetrazione di acqua negli elettroutensili aumenterà il rischio di scosse elettriche.*
- d) **Non tirare il cavo. Non utilizzarlo per il trasporto, o per tirare o scollegare l'elettroutensile. Tenere il cavo lontano da fonti di calore, oli, bordi appuntiti o parti in movimento.**  
*Cavi danneggiati o attorcigliati possono aumentare il rischio di scosse elettriche.*
- e) **Durante l'uso degli elettroutensili all'esterno, utilizzare una prolunga idonea per usi esterni.**  
*L'utilizzo di cavi per esterno riduce il rischio di scosse elettriche.*
- f) **Se è impossibile evitare l'impiego di un elettroutensile in un luogo umido, utilizzare l'alimentazione protetta da un dispositivo a corrente residua (RCD).**  
*L'uso di un RCD riduce il rischio di scosse elettriche.*

### 3) Sicurezza personale

- a) **Durante l'uso degli elettroutensili, state all'erta, verificate ciò che state eseguendo e adottate sempre il buon senso. Non utilizzate gli elettroutensili qualora siate stanchi, sotto l'influenza di farmaci, alcol o cure mediche.**  
*Anche un attimo di disattenzione durante l'uso degli elettroutensili potrebbe essere causa di gravi lesioni personali.*
- b) **Indossate l'attrezzatura di protezione personale. Indossate sempre le protezioni oculari.**  
*L'attrezzatura protettiva, quali maschera facciale, calzature di sicurezza antiscivolo, caschi o protezioni uditive, utilizzata nelle condizioni appropriate, ridurrà il rischio di lesioni personali.*
- c) **Impedite le accensioni involontarie. Prima del collegamento a una sorgente di alimentazione e/o pacco batteria e prima di raccogliere o trasportare l'utensile, verificate che l'interruttore sia posizionato su OFF.**  
*Il trasporto degli elettroutensili tenendo le dita sull'interruttore o l'attivazione elettrica degli utensili che hanno l'interruttore su ON, implica il rischio di incidenti.*
- d) **Prima di attivare l'elettroutensile, rimuovete qualsiasi chiave di regolazione.**  
*Lasciando la chiave in un componente in rotazione dell'elettroutensile, sussiste il rischio di lesioni personali.*
- e) **Mantenersi in equilibrio. Mantenersi sempre su due piedi, in equilibrio stabile.**  
*Ciò consente di controllare al meglio l'elettroutensile in caso di situazioni impreviste.*
- f) **Vestirsi in modo adeguato. Non indossare abiti larghi o gioielli. Tenere i capelli e gli abiti lontani dalle parti in movimento.**  
*Abiti allentati, gioielli e capelli lunghi potrebbero impigliarsi nelle parti in movimento.*
- g) **In caso di dispositivi provvisti di collegamento ad apparecchiature di rimozione e raccolta polveri, verificare che queste siano collegate e utilizzate in modo adeguato.**  
*L'utilizzo della raccolta della polvere può ridurre i rischi connessi alle polveri.*
- h) **Non lasciare che la familiarità acquisita con l'uso frequente di strumenti consenta di diventare troppo sicuri di sé e ignorare i principi di sicurezza dello strumento.**  
*Un'azione disattenta può causare gravi lesioni in una frazione di secondo.*

### 4) Utilizzo e manutenzione degli elettroutensili

- a) **Non utilizzare elettroutensili non idonei. Utilizzare l'elettroutensile idoneo alla propria applicazione.**  
*Utilizzando l'elettroutensile corretto, si garantirà un'esecuzione migliore e più sicura del lavoro, alla velocità di progetto.*
- b) **Non utilizzare l'elettroutensile qualora non sia possibile accenderlo/spegnere tramite l'interruttore.**  
*È pericoloso utilizzare elettroutensili che non possano essere azionati dall'interruttore. Provvedere alla relativa riparazione.*
- c) **Prima di effettuare qualsiasi regolazione, sostituire gli accessori o riporre gli utensili elettrici, scollegare la spina dalla presa elettrica e/o rimuovere il pacco batteria, se staccabile, dall'utensile elettrico.**  
*Queste misure di sicurezza preventive riducono il rischio di avvio involontario dell'elettroutensile.*

- d) **Depositare gli elettroutensili non utilizzati lontano dalla portata dei bambini ed evitare che persone non esperte di elettroutensili o non a conoscenza di quanto riportato sulle presenti istruzioni azionino l'elettroutensile.**  
*È pericoloso consentire che utenti non esperti utilizzino gli elettroutensili.*
- e) **Mantenimento di utensili elettrici e accessori. Verificare che non vi siano componenti in movimento disallineati o bloccati, componenti rotti o altre condizioni che potrebbero influenzare negativamente il funzionamento dell'utensile elettrico. In caso di guasti, provvedere alla riparazione dell'elettroutensile prima di riutilizzarlo.**  
*Molti incidenti sono causati da una scarsa manutenzione.*
- f) **Mantenere gli strumenti di taglio affilati e puliti.**  
*Gli strumenti di taglio in condizioni di manutenzione adeguata, con bordi affilati, sono meno soggetti al bloccaggio e sono più facilmente controllabili.*
- g) **Utilizzare l'elettroutensile, gli accessori, le punte, ecc. in conformità a quanto riportato nelle presenti istruzioni, tenendo in debita considerazione le condizioni operative e il tipo di lavoro da eseguire.**  
*L'uso dell'utensile elettrico per operazioni diverse da quelle previste potrebbe causare una situazione pericolosa.*
- h) **Tenere le maniglie e le superfici di presa asciutte, pulite e libere da olio e grasso.**  
*Maniglie e superfici di presa scivolose non consentono una movimentazione e un controllo sicuri dell'utensile in situazioni impreviste.*
- 5) **Utilizzo e cura dell'utensile batteria**
- a) **Ricaricare solo con il caricatore specificato dal produttore.**  
*Un caricatore adatto per un tipo di gruppo batteria può creare un rischio di incendio quando viene utilizzato con un altro gruppo batteria.*
- b) **Usare utensili elettrici con gruppi batteria specificatamente designati.**  
*L'utilizzo di qualsiasi altro gruppo batteria può creare un rischio di lesioni e incendi.*
- c) **Quando il gruppo batteria non viene utilizzato, tenerlo lontano da altri oggetti metallici come graffette, monete, chiavi, chiodi, viti, o altri piccoli oggetti metallici che possono creare una connessione da un terminale a un altro.**  
*Cortocircuitare i terminali della batteria insieme può causare ustioni o incendi.*
- d) **In condizioni abusive, del liquido può fuoriuscire dalla batteria; evitare il contatto. Se il contatto si verifica accidentalmente, sciacquare con acqua. Se il liquido entra a contatto con gli occhi, richiedere assistenza medica.**  
*Il liquido che fuoriesce dalla batteria può causare irritazioni o ustioni.*
- e) **Non utilizzare un pacco batteria o un utensile danneggiato o modificato.**  
*Le batterie danneggiate o modificate potrebbero presentare comportamenti imprevedibili, con la conseguenza di incendi, esplosioni o rischio di lesioni.*
- f) **Non esporre un pacco batteria o un utensile a fiamme o temperatura eccessiva.**  
*L'esposizione a fiamme o temperatura oltre i 130°C potrebbe causare un'esplosione.*
- g) **Seguire tutte le istruzioni per la ricarica e non caricare il pacco batteria o l'utensile al di fuori dell'intervallo di temperatura specificato nelle istruzioni.**  
*La ricarica scorretta o a temperature al di fuori dell'intervallo specificato potrebbe danneggiare la batteria e aumentare il rischio di incendi.*
- 6) **Assistenza**
- a) **Affidate le riparazioni dell'elettroutensile a persone qualificate che utilizzino solamente parti di ricambio identiche.**  
*Ciò garantirà il mantenimento della sicurezza dell'elettroutensile.*
- b) **Non eseguire mai assistenza sui pacchi batteria danneggiati.**  
*L'assistenza dei pacchi batteria deve essere eseguita solo dal produttore o da personale di assistenza autorizzato.*

## PRECAUZIONI

Tenere lontano dalla portata di bambini e invalidi. Quando non utilizzati, gli strumenti dovranno essere depositi lontano dalla portata di bambini e invalidi.

## AVVERTENZE DI SICUREZZA DELL'AVVITATORE A BATTERIA AD IMPULSO IDRAULICO

Tenere l'utensile dalle superfici isolate quando si esegue una operazione in cui il dispositivo di fissaggio potrebbe venire a contatto con fili nascosti. I dispositivi di fissaggio a contatto con un filo in "tensione" potrebbero esporre le parti metalliche dell'utensile in "tensione" e causare scosse elettriche all'operatore.

## PRECAUZIONI DI SICUREZZA AGGIUNTIVE

1. Questa unità è un attrezzo portatile per stringere ed estrarre viti, dadi e bulloni. Usatelo solo per questa funzione.
2. Assicurarsi di tenere saldamente l'utente durante il funzionamento. La mancata osservanza di questa precauzione potrebbe comportare incidenti o lesioni. (Fig. 2)
3. Predisposizione e controllo dell'ambiente di lavoro. Controllare l'adeguatezza dell'ambiente di lavoro seguendo la precauzione.
4. Non usare guanti di materiale che tende ad arrotolarsi, come cotone, lana, panno o spago, ecc.
5. Controllare la forza di tensione con una chiave dinamometrica.
6. Prima di cambiare la direzione di rotazione, fermate l'attrezzo. Premete sempre l'interruttore ed attendete che il giravite si sia fermato, quindi cambiate la direzione di rotazione.
7. Non toccate le parti in movimento. Non fate mai avvicinare la chiave ad incavo in movimento alle mani o a qualsiasi parte del vostro corpo. Potreste venirne feriti. Badate inoltre a non toccarla dopo lungo uso. Essa a lungo andare si surriscalda, e potrebbe ustionarvi.
8. Si prega di usare gli accessori designati elencati nelle istruzioni per l'uso e nel catalogo HiKOKI. In caso contrario possono verificarsi incidenti o lesioni.
9. Assicurarsi di installare saldamente gli accessori nell'albero principale. Se la presa non è installata saldamente, potrebbe fuoriuscire e causare lesioni.

- Dopo aver installato la punta, tiratela leggermente per controllare che non si allenti durante l'uso. Se il manicotto guida non fa ritorno alla sua posizione originale, la testa avvitatrice non è bene installata.
10. Riposo dell'unità dopo lavoro continuo.
  11. L'utensile elettrico è dotato di un circuito di protezione della temperatura per proteggere il motore. Il lavoro continuo potrebbe causare l'aumento della temperatura dell'unità, attivando così il circuito di protezione della temperatura e arrestando automaticamente il funzionamento. In tal caso, lasciare che l'utensile elettrico si raffreddi prima di riutilizzarlo.
  12. Se l'utensile è sovraccarico, il motore potrebbe arrestarsi. In tal caso, rilasciare l'interruttore dell'utensile ed eliminare le cause del sovraccarico. Evitare di toccare il manicotto guida e la custodia del martello che possono surriscaldarsi durante il funzionamento continuo.
  13. L'uso della batteria a basse temperature (sotto 0 gradi centigradi) può a volte risultare in una coppia di serraggio indebolita e una minore quantità di lavoro. Questo è tuttavia un fenomeno temporaneo e il funzionamento torna alla normalità quando la batteria si scalda.
  14. Installare saldamente il gancio. Se il gancio non è stato installato saldamente, potrebbe provocare lesioni all'operatore durante l'uso. Quando si trasporta l'utensile agganciato alla cintura, assicurarsi di scollegare la punta. La mancata osservanza di questa precauzione potrebbe provocare lesioni inaspettate.
  15. Non toccare le parti metalliche, perché diventano molto calde durante il funzionamento continuo.
  16. Non esporre gli occhi alla luce in modo diretto. Se gli occhi vengono esposti continuamente alla luce, potrebbero verificarsi fastidi alla vista. Rimuovere eventuali tracce di sporco attaccati dalla lente della spia LED con un panno morbido, prestando attenzione a non graffiare la lente. Graffi sulla lente della spia LED possono causare la diminuzione della luminosità.
  17. Quando si lavora in luoghi elevati, liberare l'area da altre persone ed essere consapevoli delle condizioni sotto di sé.
  18. Caricare sempre la batteria a una temperatura di 0°C–40°C. Una temperatura inferiore a 0°C può provocare sovraccarico, il che è pericoloso. La batteria non può essere ricaricata a una temperatura superiore a 40°C. La temperatura ideale per la carica è di 20°C–25°C.
  19. Non usare il caricatore in modo continuo. Quando un'operazione di ricarica è terminata, prima di iniziare una seconda, lasciare che il caricatore riposi per 15 minuti.
  20. Non permettere che sostanze estranee entrino nel foro di collegamento della batteria ricaricabile.
  21. Non smontare mai la batteria ricaricabile e il caricatore.
  22. Non provocare mai dei corto-circuiti alla batteria ricaricabile. Il fenomeno provoca surriscaldamento e una notevole corrente elettrica. Può quindi causare ustioni o danni alla batteria.
  23. Non gettare la batteria nel fuoco. Può esplodere.
  24. Non appena la vita della batteria dopo le operazioni di ricarica diventa troppo breve per fini pratici, portare la batteria al negozio dove è stata acquistata. Non gettarla mai via.
  25. Non inserire alcun oggetto nelle fessure di ventilazione del caricatore. L'inserimento di oggetti metallici o infiammabili nelle fessure di ventilazione può causare facilmente delle scosse elettriche o danneggiare il caricatore.
  26. Lorsque l'appareil fonctionne longtemps sans interruption, il risque de surchauffer, entraînant des dommages du moteur et de l'interrupteur. Pertanto, ogni volta che l'alloggiamento si surriscalda, far riposare l'utensile per un certo tempo.
  27. Controllate che la batteria sia solidamente installata. Se dovesse essere montata male, potrebbe fuoriuscire e causare incidenti.
  28. Non utilizzare il prodotto se l'utensile o i morsetti della batteria (montaggio batteria) sono deformati. Installare la batteria potrebbe causare un corto circuito con conseguenti emissioni di fumo o accensione.
  29. Conservare i terminali dell'utensile (montaggio della batteria) liberi da detriti e polvere.
    - Prima dell'uso, assicurarsi che detriti e polvere non si siano accumulati nell'area dei terminali.
    - Durante l'uso, cercare di evitare che detriti o polvere provenienti dall'utensile cadano sulla batteria.
  30. Utilizzare sempre l'utensile e la batteria a temperature comprese tra -5°C e 40°C.

## PRECAUZIONI SULLA BATTERIA AGLI IONI DI LITIO

Per estendere la durata, la batteria agli ioni di litio è munita di una funzione di protezione per arrestarne l'uscita. Nei casi da 1 a 3 descritti di seguito, durante l'utilizzo del prodotto, anche se state premendo l'interruttore, il motore potrebbe arrestarsi. Ciò non indica un malfunzionamento ma è il risultato della funzione di protezione.

1. Quando la rimanente alimentazione della batteria si esaurisce, il motore si arresta. In tal caso, ricaricarla immediatamente.
2. Se l'utensile è sovraccarico, il motore potrebbe arrestarsi. In tal caso, rilasciare l'interruttore dell'utensile ed eliminare le cause del sovraccarico. Dopo ciò, sarà possibile riutilizzarlo.
3. Se la batteria si surriscalda in lavori di sovraccarico, l'alimentazione della batteria potrebbe arrestarsi. In tal caso, interrompere l'uso della batteria e lasciarla raffreddare. Dopo ciò, sarà possibile riutilizzarlo.

Inoltre, si prega di prestare attenzione al seguente avvertimento e cautela.

### AVVERTENZA

Per prevenire qualsiasi perdita delle batterie, generazione di calore, emissione di fumi, esplosione e accensione, assicurarsi di prestare attenzione alle seguenti precauzioni.

1. Assicurarsi che la polvere e i detriti non si accumulino sulla batteria.
  - Durante la lavorazione, assicurarsi che la polvere e i detriti non si depositino sulla batteria.
  - Assicurarsi che qualsiasi polvere e detriti che si depositano sull'utensile elettrico durante la lavorazione non si accumulino sulla batteria.
  - Non conservare una batteria inutilizzata in un luogo esposto a polvere e detriti.
  - Prima di ritirare una batteria, rimuovere la polvere e i detriti che si sono depositati su di essa e non conservarla insieme a parti metalliche (viti, chiodi, ecc.).
2. Non forare la batteria con un oggetto appuntito come un chiodo, non colpire con un martello, calpestare, lanciare o sottoporre la batterie a violenti urti fisici.
3. Non usare batterie apparentemente danneggiate o deformate.
4. Non usare la batteria per uno scopo diverso da quelli specificati.
5. Se la ricarica della batteria non si completa anche quando è passato un tempo di ricarica specificato, interrompere immediatamente la ricarica.

## Italiano

- Non mettere o sottoporre la batteria a temperature elevate o ad alta pressione come in un forno microonde, essiccatore o contenitore ad alta pressione.
- Tenere immediatamente lontano dal fuoco quando si rilevano perdite o maledore.
- Non usare in un luogo dove viene generata forte elettricità statica.
- Se si verifica la perdita delle batterie, maledore, generazione di calore, scolorimento o deformazione, o se appaiono anomalie di qualsiasi natura durante l'uso, la ricarica o la conservazione, rimuoverla immediatamente dall'apparecchio o carica batteria, e interrompere l'uso.
- Non immergere la batteria né consentire ad alcun liquido di penetrare all'interno. La penetrazione di liquidi conduttivi, per esempio acqua, può causare danni e quindi provocare incendi o esplosioni. Conservare la batteria in un luogo fresco e asciutto, lontano da materiali infiammabili e combustibili. Le atmosfere di gas corrosivi devono essere evitate.
- Non urtare violentemente né spaccare il pannello dell'interruttore. Si potrebbero verificare dei guasti.

### ATTENZIONE

- Se il liquido che fuoriesce dalla batteria entra negli occhi, non sfregare gli occhi e lavarli bene con acqua fresca e pulita come acqua di rubinetto e contattare immediatamente un medico.  
Se non viene trattato, il liquido può causare problemi agli occhi.
- Se il liquido fuoriesce sulla pelle o gli abiti, lavare bene con acqua pulita come l'acqua del rubinetto immediatamente.  
C'è una possibilità che possa causare irritazione alla pelle.
- Se si riscontrano ruggine, maledore, surriscaldamento, scolorimento, deformazione, e/o altre irregolarità quando si utilizza la batteria per prima volta, non usarla e restituirla al fornitore o venditore.

### AVVERTENZA

Se nel terminale della batteria a ioni di litio penetrano corpi estranei conduttivi, potrebbe verificarsi un cortocircuito della batteria con conseguente incendio. Nello stoccaggio della batteria a ioni di litio, attenersi scrupolosamente alle seguenti istruzioni.

- Non inserire corpi conduttivi, chiodi e fili (ad esempio fili di ferro o rame) nel vano di stoccaggio.
- Per impedire cortocircuiti, caricare la batteria nello strumento o applicare saldamente il coperchio della batteria per lo stoccaggio fino a nascondere la ventola.

## INFORMAZIONI SUL TRASPORTO DELLA BATTERIA AGLI IONI DI LITIO

Quando si trasporta una batteria agli ioni di litio, adottare le seguenti precauzioni.

### AVVERTENZA

Avvisare l'azienda di trasporti che il pacchetto contiene una batteria agli ioni di litio, informare l'azienda della sua potenza di uscita e seguire le istruzioni della società di trasporti quando si organizza il trasporto.

- Le batterie agli ioni di litio che superano la potenza di uscita di 100 Wh sono classificate come merci pericolose e necessitano di procedure speciali.
- Per il trasporto all'estero, è necessario rispettare le leggi internazionali e le norme e i regolamenti previsti nel Paese di destinazione.

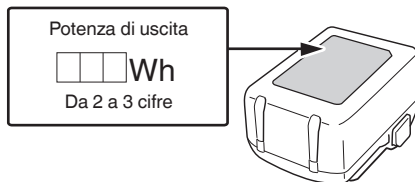

## PRECAUZIONI PER IL COLLEGAMENTO DEL DISPOSITIVO USB (UC18YSL3)

Quando si verifica un problema inaspettato, i dati contenuti in un dispositivo USB collegato a questo prodotto potrebbero risultare danneggiati o mancanti. Assicurarsi sempre di eseguire il backup di qualsiasi dato contenuto nel dispositivo USB prima dell'utilizzo con questo prodotto. Notare che la nostra azienda non si assume in alcun modo alcuna responsabilità per qualsiasi dato memorizzato nel dispositivo USB che risulti danneggiato o mancante, né per qualsiasi eventuale danno che possa verificarsi su un dispositivo collegato.

### AVVERTENZA

- Prima dell'uso, controllare il cavo di collegamento USB per eventuali difetti o danni.  
L'utilizzo di un cavo USB difettoso o danneggiato può causare emissione di fumo o incendio.
- Quando il prodotto non è in uso, coprire la porta USB con la copertura in gomma.  
L'accumulo di polvere ecc. nella porta USB può causare emissione di fumo o incendio.

### NOTA

- Ci potrebbe essere una pausa durante la ricarica USB.
- Quando un dispositivo USB non è in carica, rimuovere il dispositivo USB dal caricatore.  
La mancata osservanza di questa precauzione potrebbe non solo ridurre la durata di un dispositivo USB, ma anche causare incidenti imprevedibili.
- Potrebbe non essere possibile caricare alcuni dispositivi USB, a seconda del tipo di dispositivo.

## PRECAUZIONI RELATIVE ALLE FUNZIONI DI RESISTENZA ALLA POLVERE E DI IMPERMEABILIZZAZIONE

Questo prodotto è conforme agli indici della classe di protezione IP56 (di resistenza alla polvere e di impermeabilizzazione) per le apparecchiature elettriche, come previsto dalle normative internazionali IEC. (Solo l'unità principale è conforme agli indici della classe di protezione IP56 se equipaggiata con una batteria.)

### [Descrizioni dei codici IP]

#### IP56

<b>5</b>	Indice di protezione per la penetrazione di acqua Non devono esserci effetti negativi sull'apparecchiatura, se sottoposta a spruzzi con potenti getti d'acqua da tutte le direzioni (impermeabilizzata). (100 L di acqua al minuto spruzzata per circa tre minuti da una distanza di circa tre metri con l'uso di un ugello spray con un diametro di 12,5 mm.)
----------	--

<b>6</b>	<p>Indice di protezione per aggressione esterna da parte di oggetti solidi La polvere che può provocare effetti negativi sull'apparecchiatura non deve essere in grado di entrare (resistenza alla polvere). (L'apparecchiatura deve essere lasciata non azionabile in una camera di prova in cui delle particelle di polvere di talco di diametro inferiore a 75 µm galleggino in aria con l'uso di una pompa di agitazione ad una velocità di 2 kg per metro cubo per otto ore.)</p>
----------	--

L'apparecchiatura è stata progettata per resistere agli effetti di polvere e acqua, ma non vi è alcuna garanzia che non si guasterà. Non utilizzare o lasciare l'apparecchiatura in luoghi in cui è soggetta a quantità eccessive di polvere o in luoghi in cui è immersa in acqua o esposta alla pioggia.

## NOMI DEI COMPONENTI













I numeri nell'elenco seguente corrispondono a **Fig. 1– Fig. 15**.











1	Protezione
2	Custodia del martello
3	Guida manicotto
4	Luce LED
5	Interruttore di attivazione
6	Pannello interruttori
7	Batteria (venduta separatamente)
8	Gancio
9	Maniglia
10	Pulsante
11	Motore
12	Alloggiamento
13	Targhetta nome
14	Interruttore del selettore della modalità di serraggio
15	Spia indicatore della modalità di serraggio
16	Interruttore sezione luce
17	Piastra colore (venduta separatamente)
18	Fermo
19	Spia di ricarica
20	Scanalatura
21	Vite
22	Testa avvitatrice (venduta separatamente)
23	Pezzo punta
24	Interruttore indicatore batteria restante
25	Spia indicatore carica residua della batteria
26	Pannello dello schermo

## SIMBOLI

### AVVERTENZA



**Di seguito mostriamo i simboli usati per la macchina. Assicurarsi di comprenderne il significato prima dell'uso.**

	WHP18DA: Avvitatore a batteria ad impulso idraulico
	Per ridurre il rischio di lesioni, l'utente deve leggere il manuale delle istruzioni.
	Solo per Paesi UE Non gettare le apparecchiature elettriche tra i rifiuti domestici! Secondo la Direttiva Europea 2012/19/UE sui rifiuti di apparecchiature elettriche ed elettroniche e la sua attuazione in conformità alle norme nazionali, le apparecchiature elettriche esauste devono essere raccolte separatamente, al fine di essere reimpiegate in modo eco-compatibile.
	Corrente continua
V	Tensione nominale
n <sub>0</sub>	Velocità a vuoto
P <sub>m</sub>	Modalità Potenza
N <sub>m</sub>	Modalità Normale
S <sub>m</sub>	Modalità soft
S <sub>Em</sub>	Modalità vite autopoterante
B <sub>pm</sub>	Frequenza d'impulso
	Vite piccola
	Bullone ordinario
	Vite autopoterante
MT	Coppia di serraggio (Massimo)
	Formato di trasmissione esag
	Peso *1 (Secondo la Procedura EPTA 01/2014)
	Accensione
	Spegnimento
	Scollegare la batteria
	Rotazione in senso orario

	Rotazione in senso anti-orario
	Modalità soft (spia rossa) "Lavoro delicato" Serraggio di viti di piccolo diametro (M6 o simili), ecc.
	Modalità normale (spia rossa) "Funzionamento normale" Serraggio di viti corte, applicazione di cartongesso, ecc.
	Modalità potenza (spia rossa) "Lavoro normale" Serraggio di viti lunghe, tirafondi, bulloni, ecc.
	Modalità vite autopercorante (spia verde) Serraggio di viti autopercoranti
	Tenere premuto e continuare a tenere premuto
	Luminosità luce LED: Basso
	Luminosità luce LED: Media
	Luminosità luce LED: Alta
	Avvertenza

\*1 A seconda della batteria collegata. Il massimo peso viene misurato con BSL36B18X (venduto separatamente).

## Batteria

	Si illumina; La carica residua della batteria è oltre 75%.
	Si illumina; La carica residua della batteria è 50%–75%.
	Si illumina; La carica residua della batteria è 25%–50%.
	Si illumina; La carica residua della batteria è meno del 25%.
	Lampeggia; La carica residua della batteria è quasi esaurita. Ricaricare la batteria al più presto possibile.
	Lampeggia; Uscita sospesa a causa dell'alta temperatura. Rimuovere la batteria dall'utensile e lasciare che si raffreddi completamente.
	Lampeggia; Uscita sospesa a causa di guasti o malfunzionamenti. Il problema potrebbe essere la batteria, quindi mettersi in contatto con il rivenditore.

## ACCESSORI STANDARD

In aggiunta all'unità principale (1 unità), la confezione contiene gli accessori elencati a pagina 213.

Gli accessori standard possono essere cambiati senza preavviso.

## APPLICAZIONI

- Per stringere o togliere delle viti di macchina, delle viti per legno, delle viti mordenti etc.

## CARATTERISTICHE

### 1. Elettrotensile

Le specifiche di questa macchina sono elencate nella Tabella a pagina 213.

### NOTA

A causa del programma continuativo di ricerche e sviluppo di HiKOKI, le caratteristiche riportate in questo foglio sono soggette a cambiamenti senza preventiva comunicazione.

### 2. Batteria (venduta separatamente)

Modello	Tensione	Capacità della batteria
BSL1850MA	18 V	5,0 Ah



## RICARICA

Prima di utilizzare l'utensile elettrico, caricare la batteria nel seguente modo.

### <UC18YSL3 (venduto separatamente)>

- Collegare il cavo di alimentazione del caricatore a una presa.**  
Quando si collega la spina del caricatore a una presa CA, la spia di ricarica lampeggia in rosso. (Vedere **Tabella 1**)
  - Inserire la batteria nel caricatore.**  
Inserire saldamente la batteria nel caricatore come mostrato in **Fig. 4** (a pagina 2).
  - Carica**  
Quando si inserisce una batteria nel caricatore, la carica inizia e la spia dell'indicatore di carica lampeggia in blu.  
Quando la batteria è completamente carica, la spia dell'indicatore di ricarica si illumina in verde. (Vedere **Tabella 1**)
- (1) Indicazione della spia di ricarica.  
Le indicazioni della spia dell'indicatore di ricarica vengono mostrate nella **Tabella 1**, a seconda delle condizioni del caricatore o della batteria ricaricabile.

**Tabella 1:** Indicazioni della spia di ricarica

ON/OFF a intervalli di 0,5 sec. (ROSSO) 	Prima della carica *1
Si illumina per 0,5 sec. ad intervalli di 1 sec. (BLU) 	Con carica inferiore al 50%



Si illumina per 1 sec. ad intervalli di 0,5 sec. (BLU) 	Con carica inferiore al 80%
Si illumina continuamente (BLU) 	Con carica maggiore al 80%
Si illumina continuamente (Segnale acustico continuo: circa 6 secondi) (VERDE) 	Carica completa
ON/OFF a intervalli di 0,3 sec. (ROSSO) 	Standby di surriscaldamento *2
ON/OFF at 0.1 sec. intervals (Segnale acustico intermittente: circa 2 secondi) (PURPLE) 	Carica impossibile *3

Tempo di carica per la capacità della batteria, circa (A 20°C)	6,0 Ah	38 min
Tempo di carica per la capacità della batteria MultiVolt, circa (A 20°C)	1,5 Ah (× 2 unità)	20 min
	2,5 Ah (× 2 unità)	32 min
	4,0 Ah (× 2 unità)	52 min
Numero di celle della batteria	4–10	
Tensione di carica per USB	5 V	
Corrente di carica per USB	2 A	
Peso	0,6 kg	

**NOTA**

\*1 Se la spia rossa continua a lampeggiare anche dopo che il caricabatterie è stato collegato, controllare che la batteria sia stata inserita completamente.

\*2 Batteria surriscaldata. Impossibile ricaricare. Anche se la ricarica inizia quando batteria si è raffreddata anche quando viene lasciata in loco, la migliore pratica è rimuovere la batteria e lasciare che si raffreddi in un luogo ben ventilato e all'ombra prima della carica.

\*3 Malfunzionamento della batteria o del caricatore

- Inserire completamente la batteria.
- Controllare per confermare che non siano presenti corpi estranei attaccati al supporto batteria o ai terminali. Se non sono presenti oggetti estranei, è probabile che la batteria o il caricatore non funzionino bene. Rivolgersi a un Centro di assistenza autorizzato.

○ Se il caricabatterie viene utilizzato di continuo, potrebbe surriscaldarsi provocando così malfunzionamenti. Una volta terminato il caricamento, attendere 5 minuti prima di ricaricare nuovamente.

(2) Informazioni sulle temperature e sul tempo di ricarica della batteria (Vedere **Tabella 2**)

**Tabella 2**

Modello	UC18YSL3	
Tipo di batteria	Ioni di litio	
Tensione di carica	14,4–18 V	
Temperature di carica per le batterie	0°C–50°C	
Tempo di carica per la capacità della batteria, circa (A 20°C)	1,5 Ah	15 min
	2,0 Ah	20 min
	2,5 Ah	25 min
	3,0 Ah	20 min (BSL1430C, BSL1830C: 30 min)
	4,0 Ah	26 min (BSL1840M: 40 min)
	5,0 Ah	32 min

**NOTA**

- Il tempo di carica può variare a seconda della temperatura ambiente e della tensione della fonte di alimentazione.
- Se la ricarica richiede molto tempo
  - La ricarica richiederà più tempo a temperature ambiente estremamente basse. Caricare la batteria in un luogo caldo (come in ambienti chiusi).
  - Non bloccare la presa d'aria. In caso contrario, l'interno si surriscalderà, riducendo le prestazioni del caricabatteria.
  - Se la ventola di raffreddamento non funziona, contattare un centro di assistenza autorizzato HiKOKI per le riparazioni.

**4. Scollegare il cavo di alimentazione del caricatore dalla presa CA.****5. Tenere saldamente il caricatore e estrarre la batteria.****NOTA**

Assicurarsi di estrarre la batteria dal caricatore dopo l'uso e quindi conservarla.

**Informazioni riguardanti lo scaricamento dell'elettricità in caso di batterie nuove, ecc.**

Poiché la sostanza chimica interna delle batterie nuove e delle batterie che non sono state usate per un lungo periodo di tempo non è attivata, lo scaricamento dell'elettricità potrebbe essere basso quando le si utilizza per la prima e la seconda volta. Questo è un fenomeno temporaneo, e il tempo necessario per la carica normale verrà ripristinato ricaricando la batteria per 2–3 volte.

**Come fare in modo che le batterie durino più a lungo.**

- (1) Ricaricare le batterie prima che siano completamente scariche. Quando si avverte che la potenza dell'utensile diventa più debole, smettere di utilizzare l'utensile e ricaricare la sua batteria. Se si continua l'uso dell'utensile e si esaurisce la corrente elettrica, la batteria può essere danneggiata e la sua durata diventerà più breve.
- (2) Evitare di ricaricare ad alte temperature. Una batteria ricaricabile si riscalda subito dopo l'uso. Se si ricarica una simile batteria subito dopo l'uso, la sua sostanza chimica interna si deteriorerà e la durata della batteria sarà ridotta. Lasciare la batteria e ricaricarla dopo che si è raffreddata per un po' di tempo.

## MONTAGGIO E OPERAZIONE

Azione	Figura	Pagina
Rimozione e inserimento della batteria	3	2
Carica	4	2
Rimozione e montaggio del gancio	5	2
Montaggio della punta*1	6	3
Pezzo punta incorporato nella parte inferiore del foro esagonale dell'albero principale*2	7	3
Inversione della velocità di rotazione	8	3
Funzione del selettore della modalità di serraggio*3	9	3
Funzionamento dell'interruttore	10	4
Come utilizzare il LED*4	11	4
Come commutare la luminosità della luce LED*5	12	4
Indicatore batteria restante	13	4
Ricarica di un dispositivo USB da una presa elettrica	14-a	4
Ricarica di un dispositivo USB e di una batteria da una presa elettrica	14-b	4
Come ricaricare un dispositivo USB	15	5
Selezione degli accessori	—	214

\*1 Montaggio della punta

### NOTA

Dopo aver fissato la punta, tirarla delicatamente per assicurarsi che non si stacchi.

\*2 Pezzo punta incorporato nella parte inferiore del foro esagonale dell'albero principale

### ATTENZIONE

Questo prodotto è anche dotato di un pezzo punta. Assicurarsi che il pezzo punta si trovi all'interno del foro esagonale dell'albero principale, quindi installare la punta avvitatrice. (Fig. 7)

\*3 Funzione del selettore della modalità di serraggio

### ATTENZIONE

Selezionare la modalità di serraggio mentre l'interruttore a grilletto è rilasciato. La mancata osservanza di ciò potrebbe causare un malfunzionamento.

### NOTA

- La modalità appropriata varia a seconda della vite e del materiale da avvitare. Inserire alcune viti di prova e regolare di conseguenza l'impostazione della modalità.
- L'interruttore del selettore della modalità di serraggio può essere impostato solo dopo che la batteria è stata installata nell'utensile e l'interruttore a grilletto è stato tirato una volta.

\*4 Come utilizzare la luce a LED

### NOTA

- Premere l'interruttore sezione luce sul pannello interruttori per cambiare la modalità di illuminazione della luce LED tra "Sempre ON" → "INT interbloccato" → "OFF".
- Per risparmiare la carica della batteria, assicurarsi di spegnere la luce quanto più possibile.

- Per evitare il consumo di batteria in seguito al mancato spegnimento del LED, la luce si spegne automaticamente entro 2 minuti circa.
- Quando si preme l'interruttore della sezione luce, la luce LED si accende solo se la batteria è installata e l'interruttore a grilletto è stato premuto una volta.
- \*5 Come cambiare la luminosità della luce LED  
Premere e tenere premuto l'interruttore della sezione luce e, mentre la luce LED lampeggia, premere l'interruttore selettore della modalità di serraggio per commutare tra 3 livelli di luminosità.

### NOTA

La luminosità della luce LED può essere commutata solo dopo che la batteria è stata installata e l'interruttore a grilletto è stato premuto una volta.

## SEGNALE DI ALLARME LUCE LED

Questo prodotto dispone di una funzione progettata per proteggere l'utensile stesso e la batteria. Quando l'interruttore viene premuto, se la funzione di protezione viene attivata durante il funzionamento, la spia LED lampeggia come descritto nella **tabella 3**. Quando la funzione di protezione viene attivata, rimuovere immediatamente le dita dall'interruttore e seguire le istruzioni riportate nella sezione relativa alle azioni correttive.

**Tabella 3**

Display spia LED	Funzione di protezione
Attiva 0,3 secondi/ disattiva 0,3 secondi ■ ■ ■ ■	<b>Protezione temperatura</b> Far raffreddare completamente l'utensile e la batteria.

## CARATTERISTICHE DELL'AVVITATORE A BATTERIA AD IMPULSO IDRAULICO

L'avvitatore ad impulso a olio utilizza un olio viscoso per generare la pressione che fa ruotare la punta. Questo meccanismo riduce i rumori associati con il serraggio delle viti a livelli che sono notevolmente inferiori a quelli dei rumori generati da altri tipi di avvitatori ad impulsi.

### NOTA

La viscosità dell'olio cambia a seconda della temperatura. Prendere nota di quanto segue quando si usa l'utensile:

- Non usare l'utensile in un ambiente al di sotto di -5°C, o quando è stato lasciato fermo per un lungo periodo di tempo in un ambiente al di sotto di -5°C.  
In caso contrario, gli impulsi (coppia) potrebbero non essere generati anche se l'interruttore viene tirato, o il numero di impulsi che vengono generati potrebbe ridursi in modo significativo, il che potrebbe causare un sovraccarico dell'utensile e, di conseguenza, il motore potrebbe guastarsi.
- Inoltre, se l'utensile viene utilizzato mentre la carica residua della batteria è bassa, la funzione di protezione della batteria agli ioni di litio potrebbe attivarsi e il motore potrebbe arrestarsi.  
Caricare la batteria fino a quando la relativa carica residua è 75% o superiore prima dell'utilizzo dell'utensile.
- Se l'utensile è molto caldo dopo che è stata utilizzato continuamente per un certo periodo di tempo, continuare il lavoro potrebbe rendere difficile serrare le viti in quanto l'utensile in questa condizione potrebbe

non essere in grado di generare una quantità sufficiente di coppia. In questo caso, spegnere l'interruttore e non usare l'utensile per almeno 30 minuti.

- Questo prodotto utilizza un meccanismo ad impulsi idraulici.

Ciò significa che la funzione di protezione incorporata nella batteria agli ioni di litio potrebbe non funzionare quando la viscosità dell'olio si trova all'interno di un certo intervallo, il che potrebbe causare il guasto del motore.

Non utilizzare il prodotto in un ambiente freddo ( $-5^{\circ}\text{C}$  o meno) o in modo continuato in condizioni in cui il prodotto potrebbe essere sovraccaricato.

#### Avviso importante sulle batterie per gli utensili elettrici a batteria HIKOKI

Utilizzare sempre una delle nostre batterie originali. Non possiamo garantire la sicurezza e le prestazioni dell'utensile elettrico a batteria quando esso viene utilizzato con batterie diverse da quelle da noi designate, o quando la batteria viene smontata e modificata (per esempio lo smontaggio e la sostituzione di pile o altre parti interne).

## MANUTENZIONE E ISPEZIONE

### AVVERTENZA

Assicurarsi di spegnere l'interruttore e rimuovere la batteria prima di effettuare la manutenzione e l'ispezione.

#### 1. Ispezione della punta

L'uso di una testa avvitatrice dalla lama consunta può essere pericoloso, poiché essa tende a scivolare fuori dalla scanalatura della testa della vite. Sostituirela.

#### 2. Ispezione delle viti di montaggio

Ispezionare regolarmente le viti di montaggio e assicurarsi che siano ben fissate. Se una di queste dovesse essere allentata, riserrarla immediatamente. Si rischia in caso contrario di provocare incidenti pericolosi.

#### 3. Manutenzione del motore

L'avvolgimento del motore è il vero e proprio "cuore" degli attrezzi elettrici. Fare attenzione a non danneggiare l'avvolgimento e/o non bagnarlo con olio o acqua.

#### 4. Ispezione dei morsetti (utensile e batteria)

Controllare per assicurarsi che detriti e polvere non si siano accumulati sui terminali.

Di tanto in tanto controllare prima, durante e dopo il funzionamento.

#### 5. Pulizia della carcassa dell'utensile

Se l'utensile elettrico è sporco, pulirlo con un panno morbido e asciutto o con un panno inumidito con acqua insaponata. Non usare solventi cloridrici, benzina o diluenti per benzina, in quanto potrebbero deformare la plastica.

#### 6. Conservazione

Conservare l'elettroscopio e la batteria in un luogo dove la temperatura sia inferiore a  $40^{\circ}\text{C}$  e lontano dalla portata dei bambini.

### NOTA

Conservazione delle batterie agli ioni di litio.

Prima di riporre le batterie agli ioni di litio, assicurarsi di averle caricate completamente.

Riporre le batterie per periodi prolungati (3 mesi o più) con un basso livello di carica potrebbe provocare il deterioramento delle prestazioni o la significativa riduzione del tempo di utilizzo delle batterie, o potrebbe rendere le batterie incapaci di mantenere la carica. Tuttavia, la significativa riduzione del tempo di utilizzo delle batterie può essere risolta caricando e utilizzando le batterie ripetutamente da due a cinque volte.

Se il tempo di utilizzo delle batterie rimane estremamente ridotto nonostante le ricariche ripetute, considerare le batterie inutilizzabili e acquistarne di nuove.

### ATTENZIONE

Nell'uso e nella manutenzione degli utensili elettrici devono essere osservate le normative di sicurezza e i criteri prescritti in ciascun paese.

### GARANZIA

Garantiamo gli Utensili Elettrici HIKOKI in conformità alle specifiche normative imposte dalla legge e dai paesi. Questa garanzia non copre difetti o danni dovuti a uso erraneo, abuso o normale usura. In caso di lamentele, si prega di inviare l'Utensile Elettrico, non smontato, insieme al CERTIFICATO DI GARANZIA che si trova al termine di queste Istruzioni per l'uso, ad un Centro di Assistenza Autorizzato HIKOKI.

### Informazioni riguardanti i rumori trasmessi dall'aria e le vibrazioni

I valori misurati sono stati determinati in conformità a EN62841 e descritti in conformità alla normativa ISO 4871.

Livello misurato di potenza sonora pesato A:

90 dB (A)

Livello misurato di pressione sonora pesato A:

82 dB (A)

Incertezza K: 3 dB (A)

Indossare i dispositivi di protezione acustica.

Valori totali di vibrazione (somma vettori triass.) determinati secondo la norma EN62841.

Serraggio di impatto dei fissaggi della massima capacità dell'utensile:

Valore di emissione vibrazioni  $a_h = 13,2 \text{ m/s}^2$

Incertezza K = 1,5  $\text{m/s}^2$

Il valore totale dichiarato delle vibrazioni e il valore dichiarato delle emissioni acustiche sono stati misurati in conformità a un metodo di prova standard e possono essere utilizzati per confrontare un utensile con un altro. Possono anche essere usati in una valutazione preliminare dell'esposizione.

### AVVERTENZA

- Le vibrazioni e le emissioni di rumore durante l'uso effettivo dell'utensile elettrico possono differire dal valore totale dichiarato a seconda delle modalità di utilizzo dell'utensile, in particolare del tipo di pezzo in lavorazione; e
- Identificare le misure di sicurezza per la protezione dell'operatore basate su stima dell'esposizione nelle effettive condizioni di utilizzo (prendendo in considerazione tutte le parti del ciclo di funzionamento come i tempi in cui l'utensile resta spento e quando funziona senza essere utilizzato in aggiunta al tempo di avvio).

### **NOTA**

A causa del continuo programma di ricerche e sviluppo della HiKOKI, le caratteristiche riportate in questo foglio sono soggette a cambiamenti senza preventiva comunicazione.

---

## ALGEMENE VEILIGHEIDSWAARSCHUWINGEN VOOR ELEKTRISCH GEREEDSCHAP

### ⚠ WAARSCHUWING

Lees alle veiligheidswaarschuwingen, instructies, illustraties en specificaties die met dit elektrisch gereedschap worden meegeleverd.  
Niet opvolgen van de waarschuwingen en instructies kan resulteren in een elektrische schok, brand en/of ernstig letsel.

Bewaar alle waarschuwingen en aanwijzingen voor eventuele naslag in de toekomst.

De term „elektrisch gereedschap” heeft zowel betrekking op elektrisch gereedschap dat via de netvoeding van stroom wordt voorzien als gereedschap dat via een accu (snoerloos) van stroom wordt voorzien.

#### 1) Veiligheid van de werkplek

- Zorg voor een schone en goed verlichte werkplek.**  
*Een rommelige of donkere werkplek verhoogt de kans op ongelukken.*
- Gebruik het elektrisch gereedschap niet in een omgeving met ontvlambare of explosieve vloeistoffen, gasen of stof.**  
*Elektrisch gereedschap kan vonken afgeven. Deze vonkjes kunnen stofdeeltjes of gasen doen ontbranden.*
- Houd kinderen en andere omstanders tijdens het gebruik van elektrisch gereedschap uit de buurt.**  
*Afleidingen kunnen gevaarlijk zijn.*

#### 2) Elektrische veiligheid

- De stekker van het elektrisch gereedschap moet geschikt zijn voor aansluiting op het stopcontact. De stekker mag op geen enkele manier gemodificeerd worden. Gebruik geen verloopstekker met geaard elektrisch gereedschap.**  
*Deugdelijke stekkers en geschikte stopcontacten verminderen het risico op een elektrische schok.*
- Vermijd lichamen contact met geaarde oppervlakken zoals leidingen, radiatoren, fornuizen en koelkasten.**  
*Wanneer uw lichaam geaard is, loopt u een groter risico op een elektrische schok.*
- Stel het elektrisch gereedschap niet bloot aan regen of vochtige omstandigheden.**  
*Het risico op een elektrische schok wordt vergroot wanneer er water in het elektrische gereedschap terechtkomt.*
- Behandel het snoer voorzichtig. Gebruik het snoer niet om het elektrisch gereedschap aan te dragen of mee te slepen en gebruik het snoer niet om de stekker uit het stopcontact te trekken. Houd het snoer uit de buurt van warmtebronnen, olie, scherpe randen of bewegende onderdelen.**  
*Een beschadigd of verward snoer verhoogt het risico op een elektrische schok.*
- Gebruik buitenshuis een verlengsnoer dat specifiek geschikt is voor het gebruik buiten.**  
*Het gebruik van een snoer dat specifiek geschikt is voor gebruik buitenshuis vermindert het risico op een elektrische schok.*

- Als het elektrisch gereedschap in een vochtige omgeving gebruikt moet worden, dient een voeding met aardlekschakelaar te worden gebruikt.**  
*Gebruik van een aardlekschakelaar vermindert de kans op een elektrische schok.*

#### 3) Persoonlijke veiligheid

- Blijf waakzaam, let voortdurend op uw werk en gebruik uw gezond verstand wanneer u elektrisch gereedschap gebruikt. Gebruik geen elektrisch gereedschap wanneer u moe bent of onder invloed van drugs, alcohol of medicijnen.**  
*Eén moment van onoplettendheid kan in ernstig lichamenlijk letsel resulteren.*
- Gebruik persoonlijke beschermingsmiddelen. Draag altijd oogbescherming.**  
*Beschermingsmiddelen zoals een stofmasker, anti-slip veiligheidschoenen, een helm of gehoorbescherming, gebruikt voor gepaste omstandigheden, verminderen het risico op lichamenlijk letsel.*
- Voorkom dat het gereedschap per ongeluk kan starten. Controleer of de schakelaar in de uitstand staat voordat u de voeding en/of de accu aansluit, het gereedschap oppakt of gaat dragen.**  
*Zorg ervoor dat u tijdens het verplaatsen van het elektrisch gereedschap uw vingers uit de buurt van de schakelaar houdt en sluit de stroombron niet aan terwijl de schakelaar op aan staat om ongelukken te vermijden.*
- Verwijder sleutels en moersleutels uit het gereedschap voordat u het elektrisch gereedschap aanzet.**  
*Een (moer-)sleutel die op een bewegend onderdeel van het elektrisch gereedschap bevestigd is kan in lichamenlijk letsel resulteren.*
- Reik niet te ver. Zorg ervoor dat u te allen tijde stevig staat en uw evenwicht behoudt.**  
*Op deze manier heeft u tijdens een onverwachte situatie meer controle over het elektrisch gereedschap.*
- Draag geschikte kleding. Draag geen loszittende kleding of sieraden. Houdt uw loszittende en haar uit de buurt van bewegende onderdelen.**  
*Loszittende kleding, sieraden en lang haar kunnen in de bewegende onderdelen verstrikt raken.*
- Indien het elektrisch gereedschap van een aansluiting voor stofafzuiging is voorzien, dan dient u ervoor te zorgen dat de stofafzuiging aangesloten en op de juiste manier gebruikt wordt.**  
*Het gebruik van stofafzuiging vermindert eventuele stofgerelateerde risico's.*
- Laat bekendheid opgedaan bij veelvuldig gebruik van gereedschap u niet zelfgenoegzaam worden waardoor u veiligheidsprincipes van het gereedschap negeert.**  
*Een onzorgvuldige actie kan ernstig letsel veroorzaken binnen een fractie van een seconde.*

#### 4) Bediening en onderhoud van elektrisch gereedschap

- Het elektrisch gereedschap mag niet geforceerd worden. Gebruik het juiste gereedschap voor het karwei.**  
*U kunt de klus beter en veiliger uitvoeren wanneer u het juiste elektrische gereedschap gebruikt.*
- Gebruik het elektrisch gereedschap niet als de schakelaar niet goed werkt.**

## Nederlands

*Elektrisch gereedschap dat niet via de schakelaar bediend kan worden is gevaarlijk en moet onmiddellijk gerepareerd worden.*

- c) **Haal de stekker uit het stopcontact en/of verwijder de accu, als deze losgemaakt kan worden, van het elektrische gereedschap voordat u afstellingen verricht, accessoires verwisselt of voordat u het elektrische gereedschap opbergt.**  
*Dergelijke preventieve veiligheidsmaatregelen verminderen het risico dat het elektrisch gereedschap per ongeluk opstart.*
- d) **Berg elektrisch gereedschap buiten het bereik van kinderen op en sta niet toe dat personen die niet bekend zijn met het juiste gebruik van het gereedschap of deze voorschriften dit elektrisch gereedschap gebruiken.**  
*Elektrisch gereedschap is gevaarlijk in onbevoegde handen.*
- e) **Verzorg het elektrische gereedschap en accessoires. Controleer het gereedschap op een foutieve uitlijning, vastgelopen of defecte bewegende onderdelen en andere problemen die van invloed kunnen zijn op de juiste werking van het gereedschap. Indien het gereedschap defect of beschadigd is moet het gerepareerd worden voordat u het gereedschap opnieuw gebruikt.**  
*Slecht onderhouden elektrisch gereedschap is verantwoordelijk voor een groot aantal doe-het-zelf ongelukken.*
- f) **Houd snijwerktuigen scherp en schoon.**  
*Goed onderhouden snijwerktuigen met scherpe snijranden lopen minder snel vast en zijn gemakkelijker in het gebruik.*
- g) **Elektrisch gereedschap, toebehoren, bits enz. moeten in overeenstemming met deze instructies worden gebruikt, waarbij de werkomstandigheden en het werk dat gedaan moet worden in overweging moeten worden genomen.**  
*Gebruik van het elektrisch gereedschap voor andere doeleinden dan waarvoor het is bedoeld, kan resulteren in een gevaarlijke situatie.*
- h) **Houd de handvat- en greepoppervlakken droog, schoon en vrij van olie en vet.**  
*Glibberige handvat- en greepoppervlakken zorgen voor onveilig gebruik en onveilige bediening van het gereedschap in onverwachte situaties.*
- 5) **Gebruik en onderhoud van de accu**
- a) **Herlaad alleen met de lader die door de fabrikant wordt gespecificeerd.**  
*Een lader die geschikt is voor één bepaald type accu kan brandgevaar veroorzaken bij gebruik met een andere accu.*
- b) **Gebruik elektrisch gereedschap alleen met de specifiek daarvoor bestemde accu's.**  
*Het gebruik van andere accu's kan letsel of brand veroorzaken.*
- c) **Wanneer de accu niet in gebruik is, moet u deze uit de buurt houden van andere metalen voorwerpen zoals paperclips, munten, sleutels, spijkers, schroeven of andere kleine metalen voorwerpen die de contacten zouden kortsluiten.**  
*Kortsluiten van de accucontacten kan brandwonden of brand veroorzaken.*
- d) **Bij een verkeerd gebruik kan er vloeistof uit de accu lekken; vermijd elk contact daarmee. Als u dit onverhoopt toch aanraakt, moet u goed met water spoelen. Indien de vloeistof in contact komt met de ogen, moet u ook onmiddellijk medische hulp inroepen.**  
*Vloeistof die uit de accu lekt kan irritatie en brandwonden veroorzaken.*
- e) **Gebruik geen accu of gereedschappen die zijn beschadigd of aangepast.**  
*Beschadigde of aangepaste accu's kunnen onvoorspelbaar gedrag vertonen, wat brand, explosie of risico op letsel veroorzaakt.*
- f) **Stel een accu of gereedschap niet bloot aan vuur of excessief hoge temperaturen.**  
*Blootstelling aan vuur of temperaturen boven de 130°C kan een explosie veroorzaken.*
- g) **Volg alle instructies voor het opladen en laad de accu of het gereedschap niet op buiten het temperatuurbereik dat in de gebruikershandleiding wordt voorgeschreven.**  
*Onjuist opladen of bij temperaturen buiten het voorgeschreven bereik kan de accu beschadigen en het risico op brand verhogen.*
- 6) **Onderhoud**
- a) **Het gereedschap mag uitsluitend door bevoegd onderhoudspersoneel worden onderhouden en er mag daarbij uitsluitend gebruik gemaakt worden van identieke vervangsonderdelen.**  
*Hierdoor kunt u er op rekenen dat het elektrisch gereedschap veilig blijft.*
- b) **Probeer beschadigde accu's nooit te repareren.**  
*Onderhoud aan accu's dient alleen te worden uitgevoerd door de fabrikant of erkend onderhoudspersoneel.*

### VOORZORGSMAATREGELEN

Houd kinderen en kwetsbare personen op een afstand.

Het gereedschap moet na gebruik buiten het bereik van kinderen en andere kwetsbare personen worden opgeborgen.

## VEILIGHEIDSWAARSCHUWINGEN SNOERLOZE OLIE-PULSE SLAGSCHROEVENDRAAIER

Houd het elektrisch gereedschap vast aan de daarvoor bestemde geïsoleerde oppervlakken wanneer u een handeling verricht waarbij de schroef of bout in contact kan komen met verborgen bedrading. Schroeven of bouten die in contact komen met een draad waar stroom op staat kunnen ervoor zorgen dat blootliggende metalen onderdelen van het elektrische gereedschap ook onder stroom komen te staan en de gebruiker een elektrische schok geven.

## AANVULLENDE VEILIGHEIDSWAARSCHUWINGEN

1. Dit is een draagbaar stuk gereedschap voor het vast- en losdraaien van schroeven, bouten en moeren. Gebruik het uitsluitend voor dit doel.
2. Houd het gereedschap goed vast terwijl u ermee aan het werk bent. Doet u dit niet, dan kunnen ongelukken of verwondingen het gevolg zijn. (Afb. 2)
3. Inrichten en controleren van de werkomgeving. Controleer of de werkomgeving geschikt is aan de hand van de voorzorgsmaatregelen.

4. Draag geen handschoenen van materiaal dat gemakkelijk opstroomt, zoals katoen, wol of andere stof.
5. Controleer het daadwerkelijke aantrekkoppel met een momentleutel.
6. Stop het gereedschap volledig voor u de draairichting verandert. Laat altijd eerst de schakelaar los en wacht tot het gereedschap volledig is gestopt voor u de draairichting verandert.
7. Raak in geen geval de draaiende onderdelen aan. Laat de draaiende onderdelen niet in de buurt komen van uw handen of andere lichaamsdelen. U kunt door de draaiende onderdelen letsel oplopen of eraan blijven hangen. Wees ook voorzichtig dat u de draaiende onderdelen niet aanraakt nadat deze langere tijd doorlopend in gebruik zijn geweest. Deze worden namelijk aardig heet en u zou zich eraan kunnen branden.
8. Gebruik de specifieke hulpstukken zoals vermeld in de handleiding en de HiKOKI catalogus. Doet u dit niet, dan kunnen ongelukken of letsel het gevolg zijn.
9. Maak de hulpstukken goed vast in de hoofdschacht. Als de hulpstukken niet goed bevestigd worden, kunnen ze loskomen en letsel veroorzaken. Trek voorzichtig aan het bit nadat u het geïnstalleerd hebt om te controleren of het niet los kan komen tijdens gebruik. Als de klembus niet terugkeert naar zijn oorspronkelijke positie, dan is het bit niet correct geïnstalleerd.
10. De machine laten rusten na continu werk.
11. Het elektrisch gereedschap is uitgerust met een temperatuurbeveiligingscircuit om de motor te beschermen. Ononderbroken werk kan de temperatuur van de machine doen stijgen, waardoor het temperatuurbeveiligingscircuit wordt geactiveerd en de bediening automatisch wordt gestopt. Indien dit gebeurt, laat u het elektrisch gereedschap afkoelen voordat u het opnieuw gebruikt.
12. De motor kan tot stilstand komen wanneer het gereedschap overbelast wordt. Laat de schakelaar onmiddellijk los wanneer dit gebeurt en verhelp de oorzaak van de overbelasting. Vermijd het aanraken van de geleidehuls en de hamerbehuizing die warm kunnen worden bij continue bediening.
13. Gebruik van de accu in koude omstandigheden (onder 0 graden Celsius) kan soms leiden tot een verminderd aantrekkoppel en een lagere werktijd. Dit is echter slechts een tijdelijk verschijnsel en de accu zal weer normaal functioneren wanneer het weer warmer is.
14. Maak de haak stevig vast. Als de haak niet stevig is bevestigd, kan dit letsel veroorzaken tijdens het gebruik. Zorg ervoor, bij de keuze om het gereedschap aan uw heupriem te dragen, dat het bit is losgekoppeld. Anders kan dit onverwacht letsel tot gevolg hebben.
15. Raak de metalen onderdelen niet aan, want deze kunnen zeer heet worden bij doorlopend gebruik.
16. Kijk niet direct in het licht van het lampje. Dit zou oogletsel kunnen veroorzaken. Verwijder met een zachte doek alle vuil of vervuiling vastgehecht aan de lens van de LED-lamp, waarbij u erop let dat u geen krassen op de lens maakt. Krassen op de lens van de LED-lamp kan resulteren in verminderde helderheid.
17. Als u op hoge locaties werkt, moet u het gebied vrijmaken van andere mensen en u bewust zijn van de omstandigheden onder u.
18. Laad de accu altijd op bij een temperatuur van 0°C–40°C. Een temperatuur van minder dan 0°C zal overlading veroorzaken, wat gevaarlijk is. De accu kan niet worden opgeladen bij een temperatuur hoger dan 40°C. De geschiktste temperatuur voor opladen ligt tussen de 20°C–25°C.
19. Gebruik de acculader niet continu. Wacht ongeveer 15 minuten nadat u een accu hebt opgeladen voordat u begint met het opladen van een andere accu.
20. Voorkom dat stof of vuil in de aansluitopening van de accu terecht komt.
21. Demonteer de accu of acculader niet.
22. Voorkom kortsluiting van de accu. Kortsluiten van de accu zal resulteren in een grote stroom en oververhitting. Dit zal resulteren in brandwonden en schade aan de accu.
23. Gooi de accu niet in het vuur. Een brandende accu kan ontploffen.
24. Breng de accu naar de winkel waar deze gekocht werd, nadat deze na opladen onvoldoende kracht heeft voor praktisch gebruik. Gooi een uitgewerkte accu niet zomaar weg.
25. Steek nooit voorwerpen in de ventilatie-openingen van de acculader. Als er voorwerpen of ontvlambaar materiaal in de ventilatie-openingen van de acculader wordt gestoken, kan dit resulteren in een elektrische schok of schade aan de acculader.
26. Bij doorlopend gebruik is het mogelijk dat deze machine oververhit raakt, hetgeen kan leiden tot schade aan de motor en de schakelaar. Daarom geeft u het gereedschap een tijdje pauze wanneer de behuizing heet wordt.
27. Zorg ervoor dat de accu goed geïnstalleerd is. Als de accu niet goed genoeg vast zit, kan hij los komen en een ongeluk veroorzaken.
28. Gebruik het product niet als het gereedschap of de accupolen (batterijhouder) vervormd zijn. Het installeren van de accu kan kortsluiting veroorzaken, wat kan leiden tot rookontwikkeling of ontbranding.
29. Houd de accupolen van het gereedschap (accuhouder) vrij van spaanders en stof.
  - Controleer vóór gebruik of er geen spaanders en stof zijn opgehoopt in het gebied van de aansluitingen.
  - Probeer te voorkomen dat spaanders of stof van het gereedschap op de accu terecht komen tijdens het gebruik.
30. Gebruik het gereedschap en de accu altijd bij temperaturen tussen -5°C en 40°C.

## OPMERKINGEN BIJ GEBRUIK LITHIUM-ION BATTERIJ

De lithium-ion accu is voorzien van een beschermingsfunctie die volledige ontlading van de accu voorkomt waardoor de levensduur wordt verlengd. In geval 1/3 hieronder kan de motor tijdens het gebruik van het product tot stilstand komen, zelfs wanneer u de schakelaar ingedrukt houdt. Dit geeft geen probleem met het product aan maar wordt veroorzaakt door de beschermingsfunctie.

1. De motor komt tot stilstand wanneer de accu leeg is. De accu moet in dit geval onmiddellijk opgeladen worden.
2. De motor kan tot stilstand komen wanneer het gereedschap overbelast wordt. Laat de schakelaar in dit geval onmiddellijk los en verhelp de oorzaak van de overbelasting. Wanneer u het probleem verholpen heeft kunt u het gereedschap opnieuw gebruiken.
3. Wanneer de accu oververhit is door overbelasting, kan het zijn dat de accu niet meer werkt.

## Nederlands

In dit geval moet u de accu niet verder gebruiken, maar deze eerst laten afkoelen. Wanneer u het probleem verholpen heeft kunt u het gereedschap opnieuw gebruiken.

Gelieve eveneens aandacht te schenken aan volgende waarschuwing en aandachtspunt.

### WAARSCHUWING

Om acculekken, het opwekken van warmte, rookontwikkeling, explosie en ontsteking bijtijds te vermijden, moet u de volgende voorzorgsmaatregelen nemen.

1. Zorg ervoor dat er zich geen spaanders en stof op de accu ophopen.
- Zorg er tijdens de werkzaamheden voor dat er geen spaanders en stof op de accu kunnen vallen.
- Zorg ervoor dat de spaanders en het stof die tijdens het werk op het elektrisch gereedschap vallen zich niet op de accu ophopen.
- Bewaar een ongebruikte accu niet op een plaats waar deze aan spaanders en stof wordt blootgesteld.
- Verwijder alle spaanders en stof van een accu voordat u hem opbergt en bewaar de accu niet op dezelfde plek als metalen onderdelen (schroeven, spijkers, enz.).
2. Doorboor de accu niet met een scherp voorwerp, zoals een nagel, klop er niet op met een hamer, stap niet op de accu, gooi er niet mee en stel hem niet bloot aan zware fysieke schokken.
3. Gebruik geen zichtbare beschadigde of vervormde accu.
4. Gebruik de accu niet voor andere doeleinden dan de in deze gebruiksaanwijzing genoemde.
5. Wanneer de accu niet kan worden opgeladen, zelfs nadat de specifieke oplaadtijd verstreken is, moet u onmiddellijk stoppen met het opladen.
6. Zorg ervoor dat de accu niet te heet wordt of onder te grote druk komt te staan en stel hem niet aan deze omstandigheden bloot, zoals in een magnetron, droger of een hogedrukcontainer.
7. Houd de accu onmiddellijk uit de buurt van vuur nadat er een lek of vieze geur is vastgesteld.
8. Gebruik de accu niet op een plek waar een grote statische elektriciteit wordt opgewekt.
9. In geval van een acculek, vieze geur, warmteontwikkeling, verkleuring of vervorming, of iets abnormaals tijdens het gebruik, het opladen of de opslag, moet u de accu onmiddellijk uit het gereedschap of de lader halen en moet u het gebruik ervan stoppen.
10. Dompel de batterij niet onder of laat geen vloeistoffen erin vloeien. Binnendringen van geleidende vloeistof, zoals water, kan schade veroorzaken, met brand of een explosie tot gevolg. Bewaar de batterij op een koele, droge plaats, uit de buurt van explosieve en licht ontvlambare voorwerpen. Vermijd omgevingen met bijtend gas.
11. Stel het schakelaarpaneel niet bloot aan krachtige stoten om te voorkomen dat dit stuk gaat. Dit kan defecten veroorzaken.

### LET OP

1. Wanneer u de lekkende vloeistof uit de accu in de ogen krijgt, wrijf dan niet in de ogen, maar was ze goed uit met zoet en schoon water, zoals kraanwater en roep er onmiddellijk een dokter bij. Indien u geen behandeling krijgt, kan de vloeistof oogproblemen veroorzaken.
2. Wanneer de vloeistof op uw huid of kleding lekt, moet u ze onmiddellijk goed wassen met schoon water, zoals kraanwater. De kans bestaat dat dit huidirritatie veroorzaakt.

3. Wanneer u roest, een vieze geur, oververhitting, verkleuring, vervorming en/of andere onregelmatigheden vaststelt wanneer u de accu voor de eerste keer gebruikt, gebruik hem dan niet verder, maar retourneer de accu aan uw leverancier of verkoper.

### WAARSCHUWING

Als er een geleidende vreemde stof op de contacten van de lithium-ionaccu terecht komt, kan de accu worden kortgesloten, waardoor brand kan ontstaan. Wanneer u de lithium-ionaccu bewaart, dient u de volgende regels in acht te nemen.

- Plaats geen geleidende stoffen, spijkers en draden zoals ijzer- en koperdraad in de opslagdoos.
- Plaats de accu in het gereedschap of bevestig het accudeksel stevig voor opslag tot u de ventilator niet meer ziet om kortsluiting te voorkomen.

## BETREFFENDE TRANSPORT VAN LITHIUM-ION ACCU

Neem bij transport van een lithium-ion accu de volgende voorzorgsmaatregelen in acht.

### WAARSCHUWING

Stel het transportbedrijf op de hoogte dat er een lithium-ion accu wordt vervoerd, vermeld het vermogen en volg de instructies van het transportbedrijf bij het regelen van vervoer.

- Lithium-ion accu's die een uitgangsvermogen van 100 Wh overschrijden worden beschouwd als gevaarlijke goederen binnen de vrachtgoederenclassificatie en vereisen speciale procedures.
- Voor internationaal transport, moet u voldoen aan internationale wetgeving en wetten en voorschriften van het land van bestemming.

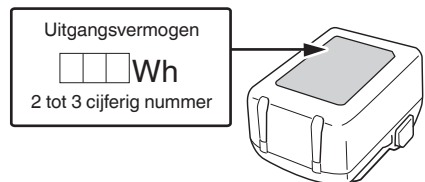

## VOORZORGSMATREGELEN AANSLUITING USB-APPARAAT (UC18YSL3)

Wanneer een onverwacht probleem optreedt, kunnen de gegevens in een USB-apparaat, aangesloten op dit product, beschadigd raken of verloren gaan. Zorg er altijd voor dat er een back-up wordt gemaakt van gegevens op het USB-apparaat voor gebruik met dit apparaat. Houd er rekening mee dat ons bedrijf geen enkele verantwoordelijkheid accepteert voor een USB-apparaat opgeslagen gegevens die beschadigd of verloren zijn, noch voor schade dat zich voor kan doen aan een aangesloten apparaat.

### WAARSCHUWING

- Voor gebruik, controleer de verbonden USB kabel voor enige defecten of beschadigingen. Bij gebruik van een kapotte of beschadigde USB kabel kan er rook uitstoot of ontbranding ontstaan.
- Wanneer het product niet wordt gebruikt, bedek de USB poort dan met de rubberen bedekking. Ophoping van stof etc. in de USB poort kan rook uitstoot of ontbranding veroorzaken.



**OPMERKING**

- Er kan een soms een pauze zijn gedurende het opladen van de USB.
- Wanneer een USB apparaat niet wordt opgeladen, verwijder het USB apparaat van de oplader. Doet u dit niet, dan kan de levensduur van de batterij afnemen, maar dit kan ook onverwachte ongelukken als gevolg hebben.
- Het kan zijn dat sommige USB-apparaten niet kunnen worden opgeladen, afhankelijk van het type apparaat.

## VOORZORGSMAATREGELEN MET BETREKKING TOT DE STOFBESTENDIG EN WATERDICHT MAKEN FUNCTIES

Dit product voldoet aan de IP56 beschermingsklasse waarderingen (stofbestendig en waterdicht maken) voor elektrische apparatuur zoals bepaald door de internationale IEC voorschriften. (Alleen het hoofdtoestel voldoet aan de IP56 beschermingsklasse waarderingen wanneer uitgerust met een batterij.)

**[Beschrijvingen van IP Codes]****IP56**

<b>5</b>	Beschermingswaardering voor het binnendringen van water Mogen geen nadelige effecten op de apparatuur zijn wanneer ze worden bespoten met krachtige waterstralen uit alle richtingen (waterdicht gemaakt). (100 L water per minuut gesproeid gedurende ongeveer drie minuten vanaf een afstand van ongeveer drie meter met behulp van een sproeikop met een diameter van 12,5 mm.)
<b>6</b>	Beschermingswaardering voor externe aanvallen door vaste voorwerpen Stof die schadelijke effecten kan veroorzaken aan de apparatuur mag niet in staat zijn om binnen te komen (stofbestendigheid). (De apparatuur die niet-werkzaam wordt achtergelaten in een testkamer waarin deeltjes talkpoeder met een diameter kleiner dan 75 µm in de lucht zweven met behulp van een agitatie-pomp bij een snelheid van 2 kg per kubieke meter gedurende acht uur.)

Het apparaat is ontworpen om bestand te zijn tegen de effecten van stof en water, maar er is geen garantie dat er geen storing zal optreden. Gebruik, of laat de apparatuur niet achter op plaatsen waar het onderhevig is aan overmatige hoeveelheden stof, of op plaatsen waar het wordt ondergedompeld in water of aan regenwater wordt blootgesteld.

**NAMEN VAN ONDERDELEN**

De nummers in de onderstaande lijst komen overeen met **Afb. 1–Afb. 15**.

<b>1</b>	Beschermer
<b>2</b>	Hamerkast
<b>3</b>	Geleiderhuls
<b>4</b>	LED-lamp















<b>5</b>	Trekschakelaar
<b>6</b>	Bedieningspaneel
<b>7</b>	Accu (apart verkrijgbaar)
<b>8</b>	Haak
<b>9</b>	Handgreep
<b>10</b>	Drukknop
<b>11</b>	Motor
<b>12</b>	Behuizing
<b>13</b>	Naamplaatje
<b>14</b>	Aanscherpingskeuzeschakelaar
<b>15</b>	Aanscherpingsindicatielampje
<b>16</b>	Lichtsectieschakelaar
<b>17</b>	Kleurplaat (apart verkrijgbaar)
<b>18</b>	Vergrendeling
<b>19</b>	Laadcontrolelampje
<b>20</b>	Groef
<b>21</b>	Schroef
<b>22</b>	Driver-bit (apart verkrijgbaar)
<b>23</b>	Bit
<b>24</b>	Indicatieschakelaar resterende acculading
<b>25</b>	Indicatielampje resterende acculading
<b>26</b>	Beeldscherm



**SYMBOLLEN****WAARSCHUWING**

**Hieronder staan symbolen afgebeeld die van toepassing zijn op deze machine. U moet de betekenis hiervan begrijpen voor u de machine gaat gebruiken.**

	WHP18DA: Snoerloze olie-pulse slagschroevendraaier
	Om het risico op verwondingen te verminderen, moet de gebruiker de instructiehandleiding lezen.
	Alleen voor EU-landen Geef elektrisch gereedschap niet met het huisvuil mee! Volgens de Europese richtlijn 2012/19/EU inzake oude elektrische en elektronische apparaten en de toepassing daarvan binnen de nationale wetgeving, dient gebruikt elektrisch gereedschap gescheiden te worden ingezameld en te worden afgevoerd naar een recyclebedrijf dat voldoet aan de geldende milieu-eisen.
	Gelijkstroom







# Nederlands

V	Opgegeven voltage
$n_0$	Onbelast toerental
Pm	Powermodus
Nm	Normalemodus
Sm	Zachte stand
SEm	Zelfborende schroef modus
Bpm	Slagsnelheid
<b>S</b> 	Kleine schroef
	Gewone bout
<b>SE</b> 	Zelfborende schroef
MT	Aantrekkoppel (maximum)
	Zeskantschroevendraaierformaat
	Gewicht *1 (Volgens EPTA-procedure 01/2014)
<b>I</b>	AAN zetten
<b>O</b>	UIT zetten
	Koppel de batterij los
	Met de klok mee
	Tegen de klok in
	Zachte modus (rood lampje) „Delicaat werk” Aandraaien van schroeven met een kleine diameter (M6 of vergelijkbaar), enz.
	Normale modus (rood lampje) „Normaal werk” Aandraaien van korte schroeven, vastmaken van gipsplaten, enz.
	Powermodus (rood lampje) „Normaal werk” Aandraaien van lange schroeven, busschroeven, bouten, enz.
	Zelfborende schroefmodus (groen lampje) Aandraaien van zelfborende schroef
	Indrukken en ingedrukt houden
	Helderheid LED-lampje: Laag
	Helderheid LED-lampje: Midden

	Helderheid LED-lampje: Hoge
	Waarschuwing

\*1 Afhankelijk van de geplaatste accu. Het zwaarste gewicht wordt gemeten met BSL36B18X (afzonderlijk verkrijgbaar).

## Accu

	LED-lampjes; De resterende accucapaciteit is meer dan 75%.
	LED-lampjes; De resterende accucapaciteit is 50–75%.
	LED-lampjes; De resterende accucapaciteit is 25–50%.
	LED-lampjes; De resterende accucapaciteit is minder dan 25%.
	Knippert; De resterende accucapaciteit is nagenoeg uitgeput. Laad de accu zo spoedig mogelijk opnieuw op.
	Knippert; Uitgangsvermogen onderbroken wegens hoge temperatuur. Verwijder de accu uit het gereedschap en laat de accu volledig afkoelen.
	Knippert; Uitgangsvermogen onderbroken vanwege storing of uitval. De accu kan de oorzaak van het probleem zijn, dus neemt u contact op met uw dealer.

## STANDAARD TOEBEHOREN

Naast het hoofdtoestel (1 toestel), bevat de verpakking de accessoires die vermeld staan op bladzijde 213.

De standaard toebehoren kunnen zonder nadere aankondiging gewijzigd worden.

## TOEPASSINGEN

- Indraaien en uitdraaien van kolomschroeven, houtschroeven, zelftappende schroeven enz.

## TECHNISCHE GEGEVENS

### 1. Elektrisch gereedschap

De technische gegevens van deze machine staan vermeld in de tabel op bladzijde 213.

### OPMERKING

Op grond van het voortdurende research en ontwikkelingsprogramma van HiKOKI kunnen de hierin genoemde technische gegevens zonder voorafgaande kennisgeving worden gewijzigd.

### 2. Accu (apart verkrijgbaar)

Model	Spanning	Accucapaciteit
BSL1850MA	18 V	5,0 Ah

## OPLADEN

Voor het gebruik van het elektrisch gereedschap dient de accu als volgt opgeladen te worden.

### <UC18YSL3 (apart verkrijgbaar)>

#### 1. Sluit het netsnoer van de acculader aan op het stopcontact.

Wanneer de stekker van de acculader in het stopcontact wordt gestoken, zal het controlelampje van het laden rood knipperen. (Zie Tabel 1)

#### 2. Steek de batterij in de acculader.

Steek de accu stevig in de acculader zoals u kunt zien op Afb. 4 (op bladzijde 2).

#### 3. Opladen







Wanneer er een accu in de acculader wordt geplaatst, zal het opladen beginnen en zal het oplaadindicatorlampje blauw knipperen.

Wanneer de accu volledig is opgeladen, zal het laadindicatielampje groen oplichten. (Zie Tabel 1)

#### (1) Aanduiding van het laadindicatielampje

De aanduidingen van het laadindicatielampje zijn zoals aangegeven in Tabel 1, al naar gelang de toestand van de accu of de acculader.

**Tabel 1:** Aanduidingen van het laadindicatielampje

AAN/UIT met intervallen van 0,5 sec. (ROOD) 	Voor het opladen *1
Brandt gedurende 0,5 sec. met intervallen van 1 sec. (BLAUW) 	Opgeladen tot minder dan 50%
Brandt gedurende 1 sec. met intervallen van 0,5 sec. (BLAUW) 	Opgeladen tot minder dan 80%
Blijft branden (BLAUW) 	Opgeladen tot meer dan 80%
Blijft branden (Continu zoemergeluid: ongeveer 6 sec.) (GROEN) 	Opladen voltooid
AAN/UIT met intervallen van 0,3 sec. (ROOD) 	Oververhitting standby *2
AAN/UIT met intervallen van 0,1 sec. (Intermitterend zoemergeluid: ongeveer 2 sec.) (PAARS) 	Opladen onmogelijk *3

#### OPMERKING

\*1 Als het rode lampje zelfs na het bevestigen van de oplader blijft knipperen, controleer dan of de accu goed is geplaatst.

\*2 De accu is oververhit. De accu kan niet opgeladen worden.

Hoewel het opladen begint zodra de accu is afgekoeld, zelfs wanneer deze op zijn plaats wordt gelaten, is de beste werkwijze om de accu te verwijderen en deze te laten afkoelen in een schaduwrijke, goed geventileerde locatie voor het opladen.

\*3 Er is iets mis met de accu of met de acculader

– Plaats de accu goed in de lader.

– Controleer of er geen vreemd materiaal aan de accuhouder of de aansluitingen vastzit. Is er geen sprake van vuil, dan is mogelijk de accu of acculader defect. Breng deze dan naar een officieel servicecentrum.

○ Wanneer de acculader onafgebroken wordt gebruikt, zal deze warm worden, waardoor storingen kunnen worden veroorzaakt. Wacht daarom 5 minuten wanneer het opladen is voltooid voor u opnieuw begint met opladen.

(2) Over de temperatuur en de oplaadtijd van de accu (Zie Tabel 2)

**Tabel 2**

Model	UC18YSL3	
Type accu	Li-ion	
Oplaadspanning	14,4–18 V	
Geschikte temperatuur voor het opladen	0°C–50°C	
Oplaadtijd voor accucapaciteit ca. (bij 20°C)	1,5 Ah	15 min
	2,0 Ah	20 min
	2,5 Ah	25 min
	3,0 Ah	20 min (BSL1430C, BSL1830C: 30 min)
	4,0 Ah	26 min (BSL1840M: 40 min)
	5,0 Ah	32 min
Oplaadtijd voor multi-volt-accucapaciteit ca. (bij 20°C)	1,5 Ah (x 2 eenheid)	20 min
	2,5 Ah (x 2 eenheid)	32 min
	4,0 Ah (x 2 eenheid)	52 min
Aantal accucellen	4–10	
Oplaadspanning voor USB	5 V	
Laadstroom voor USB	2 A	
Gewicht	0,6 kg	

#### OPMERKING

○ De oplaadtijd hangt mede af van de omgevingstemperatuur en het voltage van de stroombron.

○ Als het opladen lang duurt

- Het opladen duurt langer bij extreem lage omgevingstemperaturen. Laad de accu op een warme plaats op (zoals binnenshuis).
- Blokkeer de luchtuitlaat niet. Anders kan het interieur oververhit raken, waardoor de prestaties van de oplader afnemen.
- Als de koelventilator niet werkt, neem dan contact op met een erkend HiKOKI-servicecentrum voor reparatie.

# Nederlands

## 4. Haal de stekker van het netsnoer van de acculader uit het stopcontact.

## 5. Houd de acculader stevig vast en trek de accu eruit.

### OPMERKING

U moet de accu na het laden uit de acculader halen en op een veilige plek bewaren.

### Betreffende elektrisch ontladen in het geval van nieuwe batterijen, enz.

Als de chemische substantie van nieuwe batterijen en batterijen die niet gedurende een lange periode niet zijn gebruikt niet geactiveerd is, zal de stroomopbrengst mogelijk niet laag zijn het eerste en tweede gebruik. Dit is een tijdelijk fenomeen en de normale tijd benodigd voor het opladen zal worden hersteld door de batterijen 2-3 keer op te laden.

### De gebruiksduur van de batterijen verlengen.

- (1) Laad de batterijen op voordat ze volledig uitgeput raken. Wanneer u merkt dat de kracht van het gereedschap zwakker wordt, stop het gebruik van het gereedschap dan en laad de batterij op. Als u het gereedschap blijft gebruiken en de elektrische voeding uitput, kan de batterij beschadigd raken en wordt zal de levensduur verminderen.
- (2) Vermijd opladen bij hoge temperaturen. Een oplaadbare batterij zal direct na gebruik heet zijn. Als een dergelijke batterij direct na gebruik wordt opgeladen, zal de inwendige chemische substantie verslechteren en zal de levensduur van de batterij afnemen. Laat de batterij en laad deze op nadat het een tijdje is afgekoeld.

## MONTAGE EN GEBRUIK

Handeling	Afbeelding	Bladzijde
Verwijderen en aanbrengen van de accu	3	2
Opladen	4	2
Verwijderen en aanbrengen van de haak	5	2
Monteren van bitjes*1	6	3
Ingebouwde bit aan de onderkant van de zeskantige opening van de hoofdschacht*2	7	3
Omkeren van de draairichting	8	3
Keuzefunctie vastdraaistand *3	9	3
Bedienen van de hoofdschakelaar	10	4
Gebruiken van het led-lampje*4	11	4
De helderheid van het LED-lampje wijzigen*5	12	4
Indicator resterende acculading	13	4
Een USB-apparaat opladen vanuit een stopcontact	14-a	4
Een USB-apparaat en accu opladen via een stopcontact	14-b	4

Handeling	Afbeelding	Bladzijde
Het opladen van een USB-apparaat	15	5
Selecteren van accessoires	—	214

### \*1 Monteren van bitjes

#### OPMERKING

Trek voorzichtig aan het bit nadat u het bevestigd hebt om ervoor te zorgen dat het niet loskomt.

### \*2 Ingebouwde bit aan de onderkant van de zeskantige opening van de hoofdschacht

#### LET OP

Dit product is ook uitgerust met een bit. Zorg dat het bit in de zeskantige opening van de hoofdas zit en installeer vervolgens het aandrijfbijt. (Afb. 7)

### \*3 Keuzefunctie vastdraaistand

#### LET OP

Selecteer vastdraaistand terwijl de drukschakelaar wordt losgelaten. Als u dit niet doet, kan dit leiden tot een storing.

#### OPMERKING

- De geschikte modus is afhankelijk van de schroef en het materiaal dat wordt geschroefd. Schroef een paar testschroeven in en pas de modus-instelling overeenkomstig aan.
- De vastdraaistand keuzeschakelaar kan alleen worden ingesteld nadat de batterij in het gereedschap is geplaatst en er eenmaal aan de drukschakelaar is getrokken.

### \*4 Het led-lampje gebruiken

#### OPMERKING

- Druk op de lichtsectieschakelaar op het bedieningspaneel om de verlichtingsstand van het LED-lampje te veranderen van „Altijd-AAN” → „SW vergrendeld” → „UIT”.
- Om de accu te sparen, zorgt u ervoor dat het licht zo veel mogelijk dooft.
- Om te voorkomen dat de accu leeg loopt omdat u vergeten bent het led-lampje uit te zetten, zal het led-lampje na ongeveer 2 minuten automatisch uit gaan.
- Wanneer de lichtsectieschakelaar wordt ingedrukt, zal het LED-lampje alleen gaan branden als de accu is geïnstalleerd en de trekschakelaar eenmaal is uitgetrokken.

### \*5 De helderheid van het LED-lampje wijzigen

Houd de lichtsectieschakelaar ingedrukt, en terwijl het LED-lampje knippert, drukt u op de vastdraaimoduskeuzeschakelaar om te schakelen tussen 3 helderheidsniveaus.

#### OPMERKING

De helderheid van het LED-lampje kan alleen worden gewijzigd nadat de accu is geplaatst en er eenmaal aan de trekkerschakelaar is getrokken.

## WAARSCHUWINGSSIGNAAL LED-LAMPJE

Dit product is voorzien van een functie die ontworpen is om zowel het gereedschap zelf als de accu te beschermen. Terwijl de schakelaar is uitgetrokken, en als de veiligheidsfunctie geactiveerd wordt tijdens gebruik, zal het LED-lampje knipperen zoals beschreven in **Tabel 3**. Verwijder, wanneer de veiligheidsfunctie geactiveerd wordt, onmiddellijk uw vinger van de schakelaar en volg de onder corrigerende maatregelen beschreven instructies.

Tabel 3

Weergave ledlampje	Veiligheidsfunctie
Aan 0,3 seconde/uit 0,3 seconde ■ ■ ■ ■	<b>Temperatuurbescherming</b> Laat het gereedschap en de batterij door en door afkoelen.

## KENMERKEN VAN DE SNOERLOZE OLIE-PULSE SLAGSCHROEVENDRAAIER

De olie-pulse slagschroevendraaier gebruikt een viskeuze olie om druk te genereren die het bit roteert. Dit mechanisme vermindert geluiden die horen bij het vastdraaien van schroeven tot een niveau dat aanzienlijk lager is dan het niveau van de geluiden die gegenereerd worden door andere typen slagschroevendraaiers.

### OPMERKING

De viscositeit van de olie is afhankelijk van de temperatuur. Let op het volgende wanneer u het gereedschap gebruikt:

- Gebruik het gereedschap niet in een omgeving met een temperatuur lager dan -5°C, of wanneer het gedurende een lange periode is blijven staan in een omgeving met een temperatuur lager dan -5°C. Anders kunnen mogelijk geen slagen (koppel) worden gegenereerd, hoewel de schakelaar wordt ingedrukt, of het aantal slagen dat wordt gegenereerd kan aanzienlijk minder zijn, wat kan leiden tot overbelasting van het gereedschap, waardoor de motor kan uitvallen.
- Als het gereedschap wordt gebruikt terwijl het resterende vermogen van de accu laag is, kan de beveiligingsfunctie van de lithium-ionaccu worden geactiveerd en kan de motor stoppen. Laad de accu op tot het resterende vermogen 75% of hoger is voordat u het gereedschap gebruikt.
- Als het gereedschap erg heet is nadat het gedurende een bepaalde periode ononderbroken is gebruikt, kan doorgaan met de werkzaamheden ervoor zorgen dat het moeilijk is om schroeven vast te draaien aangezien het gereedschap in deze toestand mogelijk niet voldoende koppel kan genereren. Zet in dit geval de schakelaar uit en gebruik het gereedschap niet gedurende 30 minuten of meer.
- Dit product maakt gebruik van een hydraulisch slagmechanisme. Dit betekent dat de beveiligingsfunctie in de lithium-ion accu mogelijk niet werkt wanneer de viscositeit van de olie binnen een bepaald bereik is, waardoor de motor kan uitvallen. Gebruik het product niet in een koude omgeving (-5°C of minder) of ononderbroken onder omstandigheden waarin het product overbelast kan raken.

## ONDERHOUD EN INSPECTIE

### WAARSCHUWING

Zorg ervoor dat de schakelaar uitgeschakeld is en de batterij verwijderd voor onderhoud en inspectie.

1. **Inspectie van het bit**  
Gebruiken van een kapot of versleten bit is gevaarlijk omdat het bit dan van het werkstuk af kan glijden. Vervang het onmiddellijk.
2. **Inspectie van bevestigingsschroeven**  
Controleer alle bevestigingsschroeven regelmatig en zorg ervoor dat ze goed aangedraaid zijn. Draai los zittende schroeven onmiddellijk vast. Doet u dit niet, dan kunnen ernstige gevaren het gevolg zijn.

### 3. Onderhoud van de motor

De motorwikkeling is het "hart" van het elektrisch gereedschap. Let er daarom goed op dat de wikkeling niet beschadigd raakt en/of nat wordt met olie of water.

### 4. Inspectie van aansluitingen (gereedschap en accu)

Voer een controle uit om er zeker van te zijn dat er geen spaanders en stof zijn opgehoopt op de aansluitingen. Voer zo nu en dan voorafgaand aan, tijdens en na gebruik een controle uit.

### 5. Reinigen van de behuizing

Wanneer het elektrisch gereedschap vuil is, veegt u het af met een zachte, droge doek of een doek bevochtigd met een zeepsopje. Gebruik geen chemische middelen zoals chloor, of vloeistoffen zoals benzine of verfverdunder, want deze kunnen het plastic vervormen of zelfs smelten.

### 6. Opbergen

Bewaar het elektrisch gereedschap en de accu op een plaats waar de temperatuur lager is dan 40°C en buiten het bereik van kinderen is.

### OPMERKING

Opbergen van lithium-ion accu's

Zorg dat de lithium-ion accu volledig is opgeladen voordat u deze opbergt.

Langdurig opbergen (3 maanden of langer) van een accu die bijna leeg is kan resulteren in slechtere prestaties, een sterke afname van de gebruiksduur van de accu en ook is het mogelijk dat de accu niet meer opgeladen kan worden.

Een sterke afname van de gebruiksduur van de accu kan soms wel weer verholpen worden door de accu herhaaldelijk, van twee- tot vijfmaal, op te laden en te gebruiken.

Als de gebruiksduur van de accu zeer kort blijft nadat deze meerdere malen is opgeladen en gebruikt, is de accu versleten en dient u een nieuwe accu aan te schaffen.

### LET OP

Bij gebruik en onderhoud van elektrisch gereedschap dienen de in het land waar u zich bevindt geldende veiligheidsregelgeving en veiligheidsstandaarden stipt te worden opgevolgd.

### Belangrijke informatie voor de accu's van HiKOKI snoerloos elektrisch gereedschap

Gebruik altijd een van onze voorgeschreven originele accu's. Wij kunnen de veiligheid en prestatie van ons snoerloos elektrisch gereedschap niet garanderen bij gebruik van andere dan de voorgeschreven accu's, of als de accu gedemonteerd of gewijzigd is (zoals demontage of vervanging van accucellen of andere inwendige onderdelen).

### GARANTIE

De garantie op het elektrisch gereedschap van HiKOKI is in overeenstemming met de wettelijke/landspecifieke richtlijnen. Deze garantie dekt geen defecten of schade als gevolg van foutief gebruik, misbruik of normale slijtage. In geval van klachten onderzoeken wij u het elektrisch gereedschap samen met het GARANTIECERTIFICAAT dat u achterin deze handleiding aantreft naar een erkend servicecentrum van HiKOKI te sturen.

# Nederlands

---

## Informatie betreffende lawaai en trillingen

De gemeten waarden zijn verkregen overeenkomstig EN62841 en voldoen aan de eisen van ISO 4871.

Gemeten A-gewogen geluidsniveau: 90 dB (A)  
Gemeten A-gewogen geluidsdrukniveau: 82 dB (A)  
Onzekerheid K: 3 dB (A)

Draag gehoorbescherming.

Totale trillingswaarden (triax vector som) bepaald overeenkomstig EN62841.

Slag-bevestiging van bevestigingsmaterialen bij het maximum vermogen van het gereedschap:

Trillingsemisiewaarde  $a_h = 13,2 \text{ m/s}^2$

Onzekerheid K = 1,5 m/s<sup>2</sup>

---

De opgegeven totale trillingswaarde en de opgegeven geluidsemisiewaarde zijn gemeten in overeenstemming met een standaardtestmethode en kunnen worden gebruikt om het ene gereedschap met het andere te vergelijken. Ze kunnen ook worden gebruikt in een voorlopige beoordeling van de blootstelling.

### WAARSCHUWING

- De trillings- en geluidsemisie tijdens het werkelijke gebruik van het elektrische gereedschap kan verschillen van de opgegeven totale waarde afhankelijk van de manieren waarop het gereedschap wordt gebruikt, vooral wat voor soort werkstuk wordt verwerkt; en
- Neem kennis van de veiligheidsmaatregelen voor de bescherming van de gebruiker die gebaseerd zijn op een schatting van de blootstelling onder feitelijke gebruiksomstandigheden (rekening houdend met alle onderdelen van de gebruikscyclus, zoals de tijd dat het gereedschap is uitgeschakeld en wanneer dit onbelast draait inclusief de triggertijd).

---

### OPMERKING

Op grond van het voortdurende research en ontwikkelingsprogramma van HIKOKI kunnen de hierin genoemde technische gegevens zonder voorafgaande kennisgeving worden gewijzigd.

---

## ADVERTENCIAS DE SEGURIDAD GENERAL DE LA HERRAMIENTA ELÉCTRICA

### ⚠ ADVERTENCIA

Lea todas las advertencias de seguridad, instrucciones, ilustraciones y especificaciones incluidas con esta herramienta.

Si no se siguen las instrucciones indicadas a continuación podría producirse una descarga eléctrica, un incendio o daños graves.

Guarde todas las advertencias e instrucciones para futura referencia.

El término "herramienta eléctrica" en las advertencias hace referencia a la herramienta eléctrica que funciona con la red de suministro (con cable) o a la herramienta eléctrica que funciona con pilas (sin cable).

### 1) Seguridad del área de trabajo

- a) Mantenga la zona de trabajo limpia y bien iluminada.

*Las zonas desordenadas u oscuras pueden provocar accidentes.*

- b) No utilice las herramientas eléctricas en entornos explosivos como, por ejemplo, en presencia de líquidos inflamables, gases o polvo.

*Las herramientas eléctricas crean chispas que pueden inflamar el polvo o los gases.*

- c) Mantenga a los niños y transeúntes alejados cuando utilice una herramienta eléctrica.

*Las distracciones pueden hacer que pierda el control.*

### 2) Seguridad eléctrica

- a) Los enchufes de las herramientas eléctricas tienen que ser adecuados a la toma de corriente. No modifique el enchufe. No utilice enchufes adaptadores con herramientas eléctricas conectadas a tierra.

*Si no se modifican los enchufes y se utilizan tomas de corriente adecuadas se reducirá el riesgo de descarga eléctrica.*

- b) Evite el contacto corporal con superficies conectadas a tierra como tuberías, radiadores y frigoríficos.

*Hay mayor riesgo de descarga eléctrica si su cuerpo está en contacto con el suelo.*

- c) No exponga las herramientas eléctricas a la lluvia o a la humedad.

*La entrada de agua en una herramienta eléctrica aumentará el riesgo de descarga eléctrica.*

- d) No utilice el cable incorrectamente. No utilice el cable para transportar, tirar de la herramienta eléctrica o desenchufarla. Mantenga el cable alejado del calor, del aceite, de bordes afilados o piezas móviles.

*Los cables dañados o enredados aumentan el riesgo de descarga eléctrica.*

- e) Cuando utilice una herramienta eléctrica al aire libre, utilice un cable prolongador adecuado para utilizarse al aire libre.

*La utilización de un cable adecuado para usarse al aire libre reduce el riesgo de descarga eléctrica.*

- f) Si no se puede evitar el uso de una herramienta eléctrica en un lugar húmedo, utilice un suministro protegido mediante un dispositivo de corriente residual (RCD).

*El uso de un RCD reduce el riesgo de descarga eléctrica.*

### 3) Seguridad personal

- a) Esté atento, preste atención a lo que hace y utilice el sentido común cuando utilice una herramienta eléctrica. No utilice una herramienta eléctrica cuando esté cansado o esté bajo la influencia de drogas, alcohol o medicación.

*Una distracción momentánea mientras utiliza herramientas eléctricas puede dar lugar a lesiones personales graves.*

- b) Utilice un equipo de protección personal. Utilice siempre una protección ocular.

*El equipo de protección como máscara para el polvo, zapatos de seguridad antideslizantes, casco rígido o protección auditiva utilizado en las situaciones adecuadas reducirá las lesiones personales.*

- c) Evite un inicio involuntario. Asegúrese de que el interruptor esté en "off" antes de conectar la herramienta a una fuente de alimentación o batería, cogerla o transportarla.

*El transporte de herramientas eléctricas con el dedo en el interruptor o el encendido de herramientas eléctricas con el interruptor encendido puede provocar accidentes.*

- d) Retire las llaves de ajuste antes de encender la herramienta eléctrica.

*Si se deja una llave en una pieza giratoria de la herramienta eléctrica podrían producirse lesiones personales.*

- e) No se extralimite. Mantenga un equilibrio adecuado en todo momento.

*Esto permite un mayor control de la herramienta eléctrica en situaciones inesperadas.*

- f) Vístase adecuadamente. No lleve prendas sueltas o joyas. Mantenga el cabello y la ropa alejados de las partes móviles.

*La ropa suelta, las joyas y el pelo largo pueden quedar atrapados en las piezas móviles.*

- g) Si se proporcionan dispositivos para la conexión de extracción de polvo e instalaciones de recogida, asegúrese de que estén conectados y se utilicen adecuadamente.

*La utilización de un sistema de recogida de polvo puede reducir los riesgos relacionados con el polvo.*

- h) No deje que la familiaridad adquirida con el uso frecuente de herramientas le permitan caer en la complacencia e ignorar los principios de seguridad de la herramienta.

*Una acción descuidada puede causar lesiones graves en una fracción de segundo.*

### 4) Utilización y mantenimiento de las herramientas eléctricas

- a) No fuerce la herramienta eléctrica. Utilice la herramienta eléctrica correcta para su aplicación.

*La herramienta eléctrica correcta trabajará mejor y de forma más segura si se utiliza a la velocidad para la que fue diseñada.*

- b) No utilice la herramienta eléctrica si el interruptor no la enciende y apaga.

*Las herramientas eléctricas que no pueden controlarse con el interruptor son peligrosas y deben repararse.*

- c) Desconecte el enchufe de la fuente eléctrica y/ o retire la batería, si es extraíble, de la herramienta eléctrica antes de hacer ajustes, cambiar accesorios o almacenar herramientas eléctricas.

*Estas medidas de seguridad preventivas reducen el riesgo de que la herramienta eléctrica se ponga en marcha accidentalmente.*

- d) **Guarde las herramientas eléctricas que no se utilicen fuera del alcance de los niños, y no permita que utilicen las herramientas eléctricas personas no familiarizadas con las mismas o con estas instrucciones.**  
*Las herramientas eléctricas son peligrosas si son utilizadas por usuarios sin formación.*
- e) **Realice el mantenimiento de las herramientas eléctricas y accesorios. Compruebe si las piezas móviles están mal alineadas o unidas, si hay alguna pieza rota u otra condición que pudiera afectar al funcionamiento de las herramientas eléctricas. Si la herramienta eléctrica está dañada, llévela a reparar antes de utilizarla.**  
*Se producen muchos accidentes por no realizar un mantenimiento correcto de las herramientas eléctricas.*
- f) **Mantenga las herramientas de corte afiladas y limpias.**  
*Las herramientas de corte correctamente mantenidas con los bordes de corte afilados son más fáciles de controlar, y existe menor riesgo de que se atasquen.*
- g) **Utilice la herramienta eléctrica, los accesorios y las brocas de la herramienta, etc. de acuerdo con estas instrucciones, teniendo en cuenta las condiciones de trabajo y el trabajo que se va a realizar.**  
*La utilización de la herramienta eléctrica para operaciones diferentes a las previstas podría dar lugar a una situación peligrosa.*
- h) **Mantenga los mangos y las superficies de agarre secas, limpias y libres de aceite y grasa.**  
*Los mangos y las superficies de agarre resbaladizos no permiten el manejo y el control seguros de la herramienta en situaciones inesperadas.*
- 5) **Utilización y mantenimiento de las herramientas a batería**
- a) **Recargue solo con el cargador especificado por el fabricante.**  
*Un cargador adecuado para un tipo de batería podría crear peligro de incendio si se utiliza con otra batería.*
- b) **Utilice herramientas eléctricas solo con baterías designadas específicamente.**  
*La utilización de otras baterías podría crear peligro de daños e incendio.*
- c) **Cuando no se utilice la batería, manténgala alejada de otros objetos metálicos como clips de papel, monedas, llaves, clavos, tornillos u otros objetos metálicos pequeños que puedan crear una conexión entre un terminal y otro.**  
*Si se cortocircuitan los terminales de la batería, podrían producirse quemaduras o un incendio.*
- d) **En condiciones de uso excesivo, la batería podría expulsar líquido; evite todo contacto. Si se produce un contacto accidentalmente, lávese con agua. Si entra líquido en los ojos, solicite atención médica.**  
*El líquido de la batería podría causar irritación o quemaduras.*
- e) **No utilice un paquete de baterías o una herramienta que esté dañada o modificada.**  
*Las baterías dañadas o modificadas pueden presentar un comportamiento impredecible que provoque un incendio, una explosión o un riesgo de lesiones.*
- f) **No exponga el paquete de baterías o la herramienta al fuego o a una temperatura excesiva.**

*La exposición al fuego o a una temperatura por encima de 130°C puede causar una explosión.*

- g) **Siga todas las instrucciones de carga y no cargue el paquete de baterías o la herramienta fuera del intervalo de temperatura especificado en las instrucciones.**  
*La carga incorrecta o a temperaturas fuera del intervalo especificado puede dañar la batería y aumentar el riesgo de incendio.*
- 6) **Revisión**
- a) **Solicite a un experto cualificado que revise la herramienta eléctrica y que utilice solo piezas de repuesto idénticas.**  
*Esto garantizará el mantenimiento de la seguridad de la herramienta eléctrica.*
- b) **Nunca repare los paquetes de baterías dañados.**  
*El mantenimiento de los paquetes de baterías debe ser llevado a cabo solamente por el fabricante o por proveedores de servicio autorizados.*

## PRECAUCIÓN

**Mantenga a los niños y a las personas enfermas alejadas.**

**Cuando no se utilicen, las herramientas deben almacenarse fuera del alcance de los niños y de las personas enfermas.**

## ADVERTENCIAS DE SEGURIDAD DEL ATORNILLADOR DE IMPULSOS A BATERÍA

**Sostenga la herramienta eléctrica por las superficies de agarre aisladas cuando realice una operación en la que el dispositivo de fijación pueda entrar en contacto con el cableado oculto.** Si el dispositivo de fijación entra en contacto con un cable con corriente, las partes metálicas expuestas de la herramienta eléctrica pueden transmitir esa corriente y provocar una descarga eléctrica al operador.

## ADVERTENCIAS DE SEGURIDAD ADICIONALES

1. Esta es una herramienta portátil para apretar y aflojar tornillos, pernos y tuercas. Utilícela únicamente para efectuar esta operación.
2. Asegúrese de sostener la herramienta de forma segura durante su funcionamiento. Si no lo hace, se pueden producir accidentes o lesiones personales. (Fig. 2)
3. Preparación y comprobación del entorno de trabajo. Compruebe si el entorno de trabajo resulta idóneo siguiendo las indicaciones de precaución.
4. No utilice guantes hechos de un material que se pueda enrollar, como algodón, lana, paño, cordón, etc.
5. Compruebe el par de apriete real con una llave dinamométrica.
6. Detenga la herramienta antes de cambiar el sentido de la rotación. Suelte el interruptor y espere a que la herramienta se detenga antes de cambiar el sentido de la rotación.
7. No toque nunca la parte que gira. No permita nunca que la sección de la parte que gira se acerque a sus manos ni a ninguna otra parte de su cuerpo. Podría provocarse cortes, o atraparse partes de su cuerpo en la parte que gira. De la misma forma, tenga la precaución de no tocar la parte que gira después de



- haber estado en funcionamiento de forma continua durante un periodo de tiempo prolongado. Alcanza temperaturas muy elevadas y podría quemarse.
8. Utilice los accesorios indicados que aparezcan en el manual de funcionamiento y en el catálogo de HIKOKI. Si no lo hace, podrían producirse accidentes o lesiones físicas.
  9. Asegúrese de instalar los accesorios con firmeza en el eje principal. Si los accesorios no se instalan con firmeza, podrían desprenderse y provocar lesiones físicas.  
Tras instalar la punta, tire suavemente de ella para asegurarse de que no vaya a soltarse durante su uso. Si el manguito guía no vuelve a su posición original, la punta no está instalada correctamente.
  10. Reposo de la herramienta después de un funcionamiento prolongado.
  11. La herramienta eléctrica está equipada con un circuito de protección de temperatura para proteger el motor. Un trabajo continuo podría ocasionar que la temperatura de la unidad se eleve, activando el circuito de protección de temperatura y deteniendo automáticamente la operación. Si esto sucede, deje que la herramienta eléctrica se enfríe antes de volver a utilizarla.
  12. Si la herramienta se sobrecarga, el motor podría detenerse. En caso de producirse esta situación, suelte el interruptor de la herramienta y elimine la causa de la sobrecarga.  
Evite tocar la cubierta de la guía y la caja de martillo que podrían calentarse durante el funcionamiento continuo.
  13. La utilización de la batería en lugares fríos (menos de 0 grados centígrados) puede provocar en ocasiones la reducción del par de apriete y del rendimiento del trabajo. Sin embargo, se trata de un fenómeno temporal, que desaparece cuando la batería adquiere temperatura.
  14. Instale el gancho correctamente. Si el gancho no está correctamente instalado, podría provocar lesiones durante su uso.  
Cuando elija transportar la herramienta enganchada a su cinturón, asegúrese de extraer la punta. De lo contrario, podrían producirse lesiones imprevistas.
  15. No toque las piezas metálicas, ya que alcanzan temperaturas muy altas durante trabajo continuo.
  16. No mire la luz directamente. Hacerlo podría provocar lesiones oculares.  
Limpie cualquier resto de polvo o suciedad enganchado al objetivo de la luz LED con un paño suave, procurando no rayar la lente.  
Los arañazos en la lente de la luz LED pueden resultar en una reducción de brillo.
  17. Cuando trabaje en lugares elevados, despeje la zona de personas y preste atención al área que se encuentra debajo de usted.
  18. Cargue siempre la batería a una temperatura que oscile entre 0°C y 40°C. Las temperaturas inferiores a 0°C causarían una sobrecarga, lo cual es peligroso. La batería no puede cargarse a temperaturas superiores a 40°C. La gama de temperatura más apropiada para la carga es de 20°C a 25°C.
  19. No utilice el cargador de forma continua.  
Cuando finalice una carga, deje el cargador sin uso durante unos 15 minutos antes de la siguiente carga de la batería.
  20. No deje que entren sustancias extrañas por el orificio de conexión de la batería recargable.
  21. No desmonte nunca la batería recargable ni el cargador.
  22. No cortocircuite nunca la batería recargable.  
Cortocircuitar la batería provocará tensión eléctrica muy elevada y sobrecalentamiento. Derivará en quemaduras o en daños a la batería.
  23. No arroje la batería al fuego. Si se quema la batería puede explotar.
  24. Lleve la batería al establecimiento de compra original en caso de que la duración de la batería recargable sea reducida al usarse. No tire la batería descargada.
  25. No inserte objetos en las ranuras de ventilación del cargador.  
La inserción de objetos metálicos o inflamables en dichas ranuras puede provocar descargas eléctricas o dañar el cargador.
  26. La operación continua de esta unidad podría producir su recalentamiento, así como daños en el motor y el interruptor. Por lo tanto, siempre que la carcasa se caliente, deje descansar la herramienta durante un rato.
  27. Asegúrese de que la batería se encuentre instalada con firmeza. Si está suelta, puede desprenderse y provocar un accidente.
  28. No use el producto si la herramienta o los terminales de la batería (el soporte de la batería) están deformados. Instalar tal batería podría causar un cortocircuito que podría resultar en emisiones de humo o incendios.
  29. Mantenga los terminales de la herramienta (soporte de la batería) libres de virutas y polvo.
    - Antes de su uso, asegúrese de que no se han acumulado virutas ni polvo en la zona de los terminales.
    - Durante el uso, intente evitar que las virutas o el polvo de la herramienta caigan sobre la batería.
  30. Utilice siempre la herramienta y la batería a temperaturas entre -5°C y 40°C.

## ADVERTENCIAS RELATIVAS A LA BATERÍA DE LITIO

Para ampliar su duración, la batería de litio está equipada con la función de protección para detener la salida.

En los casos 1 a 3 descritos a continuación, cuando utiliza este producto, incluso si acciona el interruptor, el motor puede detenerse. No es un problema, sino el resultado de la función de protección.

1. Cuando la batería restante se agota, el motor se detiene.  
En este caso, cárguela inmediatamente.
2. Si la herramienta se sobrecarga, el motor puede detenerse. En este caso, suelte el interruptor de la herramienta y elimine las causas de la sobrecarga. A continuación, puede volver a utilizarla.
3. Si la batería se calienta excesivamente al realizar un trabajo de sobrecarga, la alimentación de la batería podría detenerse.  
En este caso, deje de utilizar la batería y deje que se enfríe. A continuación, puede volver a utilizarla.

Asimismo, preste atención a las siguientes advertencias y precauciones.

### ADVERTENCIA

Para evitar fugas de la batería, generación de calor, emisión de humo, explosiones e igniciones, preste atención a las siguientes precauciones.

1. Asegúrese de que no entran virutas o polvo en la batería.
  - Durante el trabajo, asegúrese de que no caen virutas o polvo en la batería.
  - Asegúrese de que las virutas o el polvo que caen sobre la herramienta eléctrica durante el trabajo no entran en la batería.
  - No almacene una batería sin utilizar en un lugar expuesto a virutas y polvo.

## Español

- Antes de almacenar una batería, retire las virutas y el polvo que se hayan adherido y no la almacene junto a piezas metálicas (tornillos, clavos, etc.).
- 2. No perforo la batería con un objeto afilado como un clavo, no la golpee con un martillo, la pise, la tire ni la exponga a fuertes impactos físicos.
- 3. No utilice una batería que parezca estar dañada o deformada.
- 4. No utilice la batería para un fin diferente a los especificados.
- 5. Si la carga de la batería no finaliza ni siquiera cuando ha transcurrido el tiempo de carga especificado, detenga inmediatamente el proceso de carga.
- 6. No coloque o exponga la batería a temperaturas elevadas o alta presión, como en un microondas, una secadora o en un recipiente de alta presión.
- 7. Aléjela del fuego inmediatamente cuando se detecte una fuga o un olor raro.
- 8. No la utilice en un lugar donde se generen grandes cantidades de electricidad estática.
- 9. Si se producen fugas de batería, mal olor, se genera calor, la batería está descolorida o deformada, o presenta algún tipo de funcionamiento anómalo durante su uso, recarga o almacenamiento, retírela inmediatamente del equipo o del cargador de la batería y detenga su utilización.
- 10. No sumerja la batería ni permita que fluya hacia el interior fluido alguno. La entrada de líquido conductivo, como agua, puede causar daños que resultarán en un incendio o una explosión. Guarde la batería en un lugar fresco y seco, lejos de materiales inflamables y combustibles. Se deben evitar atmósferas de gas corrosivo.
- 11. No golpee con fuerza ni rompa el panel de interruptores. Pueden producirse problemas.

### PRECAUCIÓN

- 1. Si el líquido de fuga de la batería entra en contacto con los ojos, no se los frote y lávelos bien con agua limpia como, por ejemplo, agua del grifo, y póngase en contacto con un médico inmediatamente. Si no se trata, el líquido podría causar problemas de visión.
- 2. Si el líquido de fuga entra en contacto con la piel o la ropa, lávela bien con agua limpia como, por ejemplo, agua del grifo, inmediatamente. Podría producir irritación cutánea.
- 3. Si observa óxido, mal olor, recalentamiento, decoloración, deformación u otras irregularidades al utilizar la batería por primera vez, no la utilice y devuélvala al proveedor o distribuidor.

### ADVERTENCIA

- Si una sustancia extraña conductiva accede al terminal de la batería de iones de litio, esta podría sufrir un cortocircuito y provocar un incendio. Cuando guarde la batería de iones de litio, asegúrese de respetar las siguientes reglas.
- No deje restos conductivos, clavos ni cables, como por ejemplo cables de hierro o de cobre, en el estuche de almacenamiento.
  - Para evitar que se produzcan cortocircuitos, cargue la batería en la herramienta o fije con firmeza la tapa de la batería hasta que deje de verse el ventilador.

## A PROPÓSITO DEL TRANSPORTE DE LA BATERÍA DE IONES DE LITIO

Al transportar una batería de iones de litio, tenga en cuenta las siguientes precauciones.

### ADVERTENCIA

Notifique a la compañía de transporte que un paquete contiene una batería de iones de litio, informe a la compañía eléctrica de su potencia de salida y siga las instrucciones de la compañía de transporte al preparar su transporte.

- Las baterías de iones de litio que superen una potencia de salida de 100 Wh se considera que son materiales peligrosos en la Clasificación de Transporte y requieren procedimientos de aplicación especiales.
- Para el transporte en el extranjero, deberá cumplir con las leyes internacionales y las normas y regulaciones del país de destino.



## PRECAUCIONES DE CONEXIÓN DEL DISPOSITIVO USB (UC18YSL3)

Cuando se produce un problema inesperado, los datos en un dispositivo USB conectado a este producto podrían dañarse o perderse. Asegúrese siempre de realizar una copia de seguridad de los datos contenidos en el dispositivo USB antes de su uso con este producto. Tenga en cuenta que nuestra compañía no acepta ninguna responsabilidad por los datos almacenados en el dispositivo USB que se hayan dañado o perdido, ni por ningún daño que pudiera sufrir un dispositivo conectado.

### ADVERTENCIA

- Antes de usar, compruebe el cable de conexión USB en busca de cualquier defecto o daño. Usar un cable USB defectuoso o dañado puede provocar emisiones de humo o incendios.
- Cuando no se está usando el producto, cubra el puerto USB con la cubierta de goma. Acumulación de polvo, etc. en el puerto USB puede provocar emisiones de humo o incendios.

### NOTA

- Podría haber una pausa ocasional durante la recarga USB.
- Cuando no se esté cargando un dispositivo USB, retire el dispositivo USB del cargador. De lo contrario, podría no solo reducir la vida de la batería de un dispositivo USB, pero también podría ocasionar accidentes imprevistos.
- En función del tipo, algunos dispositivos USB no podrán cargarse.

## PRECAUCIONES RESPECTO A LAS FUNCIONES DE RESISTENCIA AL POLVO E IMPERMEABILIZANTES

Este producto cumple con las clasificaciones de clase de protección IP56 (resistencia al polvo e impermeabilizantes) para equipos eléctricos según lo estipulado por las normas internacionales IEC. (Sólo la unidad principal se ajusta a las clasificaciones de clase de protección IP56 cuando está equipada con una batería).

## [Descripciones de códigos IP]

## IP56

<b>5</b>	Grado de protección de la penetración del agua No debe haber efectos adversos en el equipo cuando se rocía con potentes chorros de agua desde todas las direcciones (a prueba de agua). (Se rocían 100 L de agua por minuto durante aproximadamente tres minutos desde una distancia de aproximadamente tres metros con el uso de una boquilla de pulverización con un diámetro de 12,5 mm).
<b>6</b>	Grado de protección de asalto externo por objetos sólidos El polvo que puede provocar efectos adversos en el equipo no debe ser capaz de entrar (resistencia al polvo). (El equipo a dejar no operable en una cámara de prueba en la que las partículas de polvo de talco con un diámetro de menos de 75 µm están flotando en el aire con el uso de una bomba de agitación a un ritmo de 2 kg por metro cúbico durante ocho horas).

El equipo ha sido diseñado para soportar los efectos ocasionados por el polvo y el agua, pero no hay garantía de que no se producirá un fallo de funcionamiento. No utilice ni deje el equipo en lugares en los que esté expuesto a cantidades excesivas de polvo, o en lugares donde se sumerja en agua o esté expuesto al agua de lluvia.

## NOMBRES DE LAS PIEZAS

Los números de la siguiente lista corresponden a la Fig. 1– Fig. 15.









1	Protector
2	Caja del martillo
3	Cubierta de la guía
4	Luz LED
5	Interruptor de disparo
6	Panel de interruptores
7	Batería (se vende por separado)
8	Gancho
9	Asa
10	Botón pulsador
11	Motor
12	Alojamiento
13	Placa identificativa
14	Interruptor selector del modo de apriete
15	Lámpara indicadora del modo de apriete
16	Interruptor de la sección de luz
17	Placa de color (se vende por separado)
18	Pestillo
19	Lámpara indicadora de carga















20	Ranura
21	Tornillo
22	Punta de destornillador (se vende por separado)
23	Pieza de punta
24	Interruptor del indicador de batería restante
25	Lámpara indicadora de batería restante
26	Panel de visualización

## SÍMBOLOS

## ADVERTENCIA





**A continuación se muestran los símbolos usados para la máquina. Asegúrese de comprender su significado antes del uso.**



	WHP18DA: Atornillador de Impulsos a batería
	Para reducir el riesgo de lesiones, el usuario deberá leer el manual de instrucciones.
	Sólo para países de la Unión Europea No deseche los aparatos eléctricos junto con los residuos domésticos. De conformidad con la Directiva Europea 2012/19/UE sobre residuos de aparatos eléctricos y electrónicos y su aplicación de acuerdo con la legislación nacional, las herramientas eléctricas cuya vida útil haya llegado a su fin se deberán recoger por separado y trasladar a una planta de reciclaje que cumpla con las exigencias ecológicas.
	Corriente continua
V	Voltaje nominal
$n_0$	Velocidad de no carga
Pm	Modo de alimentación
Nm	Modo normal
Sm	Modo suave
SEm	Modo de tornillo autorroscante
Bpm	Velocidad de impacto
	Tornillos pequeños
	Pernos convencionales
	Tornillo autorroscante
MT	Par de apriete (máximo)
	Tamaño de la unidad hex.
	Peso *1 (De acuerdo al Procedimiento EPTA 01/2014)

	Encendido
	Apagado
	Desconecte la batería
	Rotación a la derecha
	Rotación a la izquierda
	Modo suave (luz roja) "Trabajo delicado" Apriete de tornillos de diámetro pequeño (M6 o similar), etc.
	Modo normal (luz roja) "Trabajo normal" Apriete de tornillos cortos, colocación de placas de yeso, etc.
	Modo de alimentación (luz roja) "Trabajo normal" Apriete de tornillos largos, tirafondos, pernos, etc.
	Modo de tornillo autorroscante (luz verde) Apriete de tornillo autorroscante
	Mantener pulsado
	Brillo de la luz LED: Mínimo
	Brillo de la luz LED: Medio
	Brillo de la luz LED: Máximo
	Advertencia

\*1 Dependiendo de la batería conectada. El peso más pesado se mide con BSL36B18X (se vende por separado).

## Batería

	Se enciende; La carga restante de la batería se encuentra por encima del 75%.
	Se enciende; La carga restante de la batería es del 50%–75%.
	Se enciende; La carga restante de la batería es del 25%–50%.
	Se enciende; La carga restante de la batería es menos del 25%.
	Parpadea; La carga restante de la batería está prácticamente agotada. Cargue la batería lo antes posible.

	Parpadea; La salida se suspendió debido a una alta temperatura. Extraiga la batería de la herramienta y deje que se enfríe.
	Parpadea; Salida suspendida debido a un fallo o mal funcionamiento. El problema puede estar relacionado con la batería, póngase en contacto con su distribuidor.

## ACCESORIOS ESTÁNDAR

Además de la unidad principal (1 unidad), el paquete contiene los accesorios indicados en la página 213.

Los accesorios estándar están sujetos a cambio sin previo aviso.

## APLICACIÓN

- Atornillamiento y desatornillamiento de tornillos para metales, tornillos para madera, tornillos autorroscantes, etc.

## ESPECIFICACIONES

### 1. Herramienta eléctrica

Las especificaciones de esta máquina aparecen indicadas en la tabla de la página 213.

### NOTA

Debido al programa continuo de investigación y desarrollo de HIKOKI, estas especificaciones están sujetas a cambio sin previo aviso.

### 2. Batería (se vende por separado)

Modelo	Tensión	Capacidad de la batería
BSL1850MA	18 V	5,0 Ah

## CARGA

Antes de utilizar la herramienta eléctrica, cargue la batería de la siguiente manera.

### <UC18YSL3 (se vende por separado)>

#### 1. Enchufe el cable de alimentación del cargador a una toma de corriente de CA.

Al conectar el enchufe del cargador a una toma de corriente, el testigo indicador de carga parpadeará en rojo. (consulte la **tabla 1**)

#### 2. Inserte la batería en el cargador

Inserte la batería con firmeza en el cargador como se muestra en la **Fig. 4** (en la página 2).







#### 3. Carga

Cuando inserte una batería en el cargador, la carga comenzará y la lámpara indicadora de carga parpadeará en azul.

Cuando la batería esté totalmente cargada, el testigo indicador de carga se iluminará en verde. (consulte la **tabla 1**)

- (1) Indicación del testigo indicador de carga  
Las indicaciones del testigo indicador de carga serán las mostradas en la **tabla 1**, según el estado del cargador o de la batería recargable.

**Tabla 1:** Indicaciones del testigo indicador de carga

ON/OFF a intervalos de 0,5 s (ROJO) 	Antes de la carga *1
Se enciende durante 0,5 s a intervalos de 1 s. (AZUL) 	Carga inferior al 50%
Se enciende durante 1 s a intervalos de 0,5 s. (AZUL) 	Carga inferior al 80%
Se enciende de forma continua (AZUL) 	Carga superior al 80%
Se enciende de forma continua (Sonido continuo de la señal acústica: alrededor de 6 s) (VERDE) 	Carga completa
ON/OFF a intervalos de 0,3 s (ROJO) 	Espera por recalentamiento *2
ON/OFF a intervalos de 0,1 s (Sonido intermitente de la señal acústica: alrededor de 2 s) (MORADO) 	Carga imposible *3

**NOTA**

\*1 Si la luz roja continúa parpadeando incluso después de instalar el cargador, compruebe para confirmar que la batería ha sido introducida completamente.

\*2 Batería recalentada. No puede cargarse.

A pesar de que la carga comenzará una vez que la batería se haya enfriado incluso si se deja en el sitio, la mejor práctica es retirar la batería y dejar que se enfríe a la sombra en un lugar bien ventilado antes de la carga.

\*3 Fallo de funcionamiento de la batería o del cargador

- Introduzca la batería completamente.
- Compruebe que no haya materia extraña adherida a la montura o terminales de la batería. Si no hay objetos extraños, es probable que la batería o el cargador funcionen incorrectamente. Llévelo a su Centro de servicio técnico autorizado.

○ Si se utiliza el cargador de batería de forma continua, este se calentará y podría provocar averías. Una vez finalizada la carga, deje pasar 5 minutos hasta la siguiente.

(2) Acerca de las temperaturas y el tiempo de carga de la batería (consulte la **tabla 2**)

**Tabla 2**

Modelo	UC18YSL3
Tipo de batería	Ion de litio
Tensión de carga	14,4-18 V
Temperatura a la que podrá cargarse la batería	0°C-50°C

Tiempo de carga de la capacidad de la batería aprox. (A 20°C)	1,5 Ah	15 min
	2,0 Ah	20 min
	2,5 Ah	25 min
	3,0 Ah	20 min (BSL1430C, BSL1830C: 30 min)
	4,0 Ah	26 min (BSL1840M: 40 min)
	5,0 Ah	32 min
Tiempo de carga de la capacidad de la batería de voltio múltiple aprox. (a 20°C)	6,0 Ah	38 min
	1,5 Ah (x 2 unidad)	20 min
	2,5 Ah (x 2 unidad)	32 min
	4,0 Ah (x 2 unidad)	52 min
Número de células de batería	4-10	
Tensión de carga para USB	5 V	
Corriente de carga para USB	2 A	
Peso	0,6 kg	

**NOTA**

- El tiempo de carga puede variar según la temperatura ambiente y la tensión de la fuente de alimentación.
- Si la carga tarda mucho tiempo
  - La carga tardará más tiempo a temperaturas ambiente extremadamente bajas. Cargue la batería en un lugar cálido (como en interiores).
  - No bloquee la rejilla de ventilación. De lo contrario, el interior se sobrecalentará, reduciendo el rendimiento del cargador.
  - Si el ventilador de refrigeración no funciona, póngase en contacto con un centro de servicio autorizado de HiKOKI para su reparación.

**4. Desconecte el cable de alimentación del cargador de la toma de corriente.**

**5. Sostenga el cargador con firmeza y saque la batería.**

**NOTA**

Asegúrese de extraer la batería del cargador después de usarlo y, a continuación, guárdelo.

**Sobre la descarga eléctrica en caso de baterías nuevas, etc.**

Ya que la sustancia química interna de las baterías nuevas y las baterías que no se han utilizado durante mucho tiempo no está activada, la descarga eléctrica puede ser inferior cuando se utilicen por primera y segunda vez. Este fenómeno es temporal, y el tiempo normal requerido para la recarga se restablecerá recargando las baterías 2-3 veces.

**Cómo hacer que las baterías duren más.**

- (1) Recargue las baterías antes de que se gasten completamente. Cuando sienta que la energía de la herramienta se debilita, detenga inmediatamente la herramienta y recargue su batería. Si continúa utilizando la herramienta y gasta la corriente eléctrica, la batería podría resultar dañada y su vida útil se acortará.

- (2) Evite realizar la recarga a altas temperaturas. Una batería recargable se calentará inmediatamente después de su uso. Si tal batería se recarga inmediatamente después de su uso, su substancia química interna se deteriorará, y la vida útil de la batería se acortará. Deje la batería y recárguela después de que se haya enfriado un rato.

#### \*4 Cómo usar la luz LED

##### NOTA

- Pulse el interruptor de la sección de luz del panel de interruptores para cambiar el modo de iluminación de la luz LED de “Siempre encendida” → “Interruptor interbloqueado” → “Apagada”.
- Para conservar la energía de la batería, asegúrese de apagar la luz siempre que pueda.
- Para evitar el consumo de energía de la batería provocado por olvidar apagar la luz LED, la luz se apaga automáticamente después de aproximadamente 2 minutos.
- Al pulsar el interruptor de la sección de luz, la luz LED se encenderá solamente si la batería está instalada y el interruptor de disparo se ha pulsado una vez.

#### \*5 Cómo cambiar el brillo de la luz LED

- Mantenga pulsado el interruptor de la sección de luz y, mientras la luz LED parpadea, pulse el interruptor selector del modo de apriete para cambiar entre 3 niveles de brillo.

##### NOTA

El brillo de la luz LED solo puede cambiarse después de que la batería se haya instalado y haya pulsado una vez el interruptor de disparo.

## MONTAJE Y FUNCIONAMIENTO

Acción	Figura	Página
Extracción e inserción de la batería	3	2
Carga	4	2
Extracción y montaje del gancho	5	2
Montaje de la broca*1	6	3
Broca de corte integrada en la parte inferior del orificio hexagonal del eje principal*2	7	3
Inversión de la dirección de rotación	8	3
Función selectora de modo de apriete*3	9	3
Operación del interruptor	10	4
Cómo usar la luz LED*4	11	4
Cómo cambiar el brillo de la luz LED*5	12	4
Indicador de batería restante	13	4
Cargar un dispositivo USB desde una toma de corriente eléctrica	14-a	4
Cargar un dispositivo USB y su batería desde una toma de corriente eléctrica	14-b	4
Cómo recargar el dispositivo USB	15	5
Selección de los accesorios	—	214

\*1 Montaje de la broca

##### NOTA

Después de colocar la punta, tire de ella con cuidado para asegurarse de que no se salga.

\*2 Pieza de punta integrada en la parte inferior del orificio hexagonal del eje principal

##### PRECAUCIÓN

Este producto también está equipado con una pieza de punta. Asegúrese de que la punta de destornillador se encuentra en el interior del orificio hexagonal del eje principal y, a continuación, instale el destornillador. (Fig. 7)

\*3 Función selectora de modo de apriete

##### PRECAUCIÓN

Seleccione el modo de apriete mientras se libera el interruptor del gatillo. De lo contrario, podría producirse un fallo en el funcionamiento.

##### NOTA

- El modo apropiado varía en función del tornillo y del material que está siendo atornillado. Introduzca algunos tornillos de prueba y ajuste la configuración del modo en consecuencia.
- El interruptor de selección del modo de apriete solo puede ajustarse después de que la batería haya sido instalada en el motor y se haya tirado del interruptor disparador una vez.

## SEÑAL DE ADVERTENCIA DE LUZ LED

Este producto dispone de una función que ha sido diseñada para proteger la herramienta así como la batería. Mientras se tira del interruptor, si la función de protección se activa durante el funcionamiento, la luz LED parpadeará tal como se describe en la **Tabla 3**. Cuando se activa la función de protección, retire su dedo inmediatamente del interruptor y siga las instrucciones descritas en las acciones correctivas.

**Tabla 3**

Pantalla de luz LED	Función de protección
Encendido 0,3 segundos/ apagado 0,3 segundos ■ ■ ■ ■	<b>Protección de temperatura</b> Deje que la herramienta y la batería se enfríen por completo.

## CARACTERÍSTICAS DEL ATORNILLADOR DE IMPULSOS A BATERÍA

El atornillador de impulsos a batería utiliza un aceite viscoso para generar la presión que hace girar la broca. Este mecanismo reduce los ruidos asociados con el apriete de los tornillos a niveles que son considerablemente más bajos que aquellos ruidos generados por otros tipos de atornilladores de impacto.

##### NOTA

La viscosidad del aceite cambia en función de la temperatura. Tenga en cuenta lo siguiente cuando utilice la herramienta:

- No utilice la herramienta en un entorno con temperaturas inferiores a los -5°C o cuando haya permanecido parada durante un periodo de tiempo prolongado en un lugar cuya temperatura ambiente esté por debajo de los -5°C.
- De lo contrario, es posible que el impacto (par de apriete) no se genere aunque se haya tirado del interruptor o que la cantidad de impactos generada se

reduzca significativamente, lo que podría sobrecargar la herramienta, que a su vez podría provocar fallos en el motor.

- Además, si usa la herramienta mientras la carga restante de la batería es baja, la función de protección de la batería de iones de litio podría activarse y el motor podría detenerse.

Cargue la batería hasta que la carga restante sea del 75% o superior antes de utilizar la herramienta.

- Si la herramienta está muy caliente tras haber sido usada continuamente durante un cierto período de tiempo, es posible que continuar con el trabajo haga difícil apretar tornillos dado que la herramienta, en estas condiciones, no será capaz de generar suficiente par de apriete. En este caso, apague el interruptor y no use la herramienta durante 30 minutos o más.
- Este producto utiliza un mecanismo de impacto hidráulico.

Esto significa que la función de protección incorporada en la batería de iones de litio podría no funcionar cuando la viscosidad del aceite se encuentra dentro de un intervalo determinado, cosa que podría causar un fallo del motor.

No utilice el producto en un entorno frío (-5°C o menos) o de forma continuada en condiciones en las que el producto se pueda sobrecargar.

No obstante, la reducción en gran medida del tiempo de uso de la batería puede recuperarse si se carga y utiliza de dos a cinco veces.

Si el tiempo de uso de la batería es extremadamente corto a pesar de haber cargado y utilizado la batería varias veces, deberá considerarla agotada y comprar una nueva.

## PRECAUCIÓN

En el manejo y el mantenimiento de las herramientas eléctricas, se deberán observar las normas y reglamentos vigentes en cada país.

### Aviso importante sobre las baterías de las herramientas eléctricas a batería de HIKOKI

Utilice siempre una de nuestras baterías genuinas. No podemos garantizar la seguridad y el funcionamiento de nuestra herramienta eléctrica a batería cuando se utiliza con baterías diferentes a las indicadas por nosotros, o cuando la batería se desmonta y modifica (como cuando se desmontan y sustituyen celdas u otras piezas internas).

## MANTENIMIENTO E INSPECCIÓN

### ADVERTENCIA

Asegúrese de apagar el interruptor y extraer la batería antes de realizar tareas de mantenimiento e inspección.

#### 1. Inspección de la broca

El uso de una punta rota o con la punta desgastada genera una situación de peligro, ya que la punta puede deslizarse. Cámbiela.

#### 2. Inspección de los tornillos de montaje

Inspeccione con regularidad todos los tornillos de montaje y asegúrese de que estén bien apretados. Si hay algún tornillo suelto, apriételo inmediatamente. No hacerlo podría provocar riesgos graves.

#### 3. Mantenimiento del motor

El bobinado de la unidad del motor es el auténtico corazón de la herramienta eléctrica. Tenga el máximo cuidado posible para asegurarse de que el bobinado no se dañe ni se moja con aceite o agua.

#### 4. Inspección de los terminales (herramienta y batería)

Compruebe para asegurarse de que no se han acumulado virutas ni polvo en los terminales. En ocasiones verifique antes, durante y después de la operación.

#### 5. Limpieza del exterior

Cuando la herramienta esté sucia, límpiela con un trapo seco y suave o con un paño humedecido en agua jabonosa. No utilice disolventes clóricos, gasolina o disolventes para pinturas ya que estos deforman los materiales plásticos.

#### 6. Conservación

Guarde la herramienta eléctrica y la batería en un lugar en el que la temperatura sea inferior a 40°C y fuera del alcance de los niños.

### NOTA

Almacenamiento de baterías de iones de litio. Compruebe que las baterías de iones de litio se hayan cargado completamente antes de almacenarlas. Un almacenamiento prolongado de las baterías (3 meses o más) con poca carga podría deteriorar su funcionamiento, reduciendo en gran medida el tiempo de uso de la batería o haciendo que las baterías no puedan mantener una carga.

### GARANTÍA

Las herramientas eléctricas de HIKOKI incluyen una garantía conforme al reglamento específico legal/nacional. Esta garantía no cubre los defectos o daños debidos al uso incorrecto, el uso excesivo ni tampoco los provocados por el desgaste normal. En caso de reclamación, envíe la herramienta eléctrica, sin desmontar y con el CERTIFICADO DE GARANTÍA que aparece al final de estas instrucciones de uso, al Centro de servicio autorizado de HIKOKI.

### Información sobre el ruido propagado por el aire y la vibración

Los valores medidos se determinaron de acuerdo con la norma EN62841 y se declaran de conformidad con la norma ISO 4871.

Nivel de potencia acústica ponderada A: 90 dB (A)

Nivel de presión acústica ponderada A: 82 dB (A)

Incertidumbre K: 3 dB (A)

Utilice protecciones auditivas.

Valores totales de la vibración (suma de vectores triax.) determinados de acuerdo con la norma EN62841.

Apriete de impacto de elementos de fijación de la capacidad máxima de la herramienta:

Valor de emisión de vibración  $a_{rh}$  = 13,2 m/s<sup>2</sup>

Incertidumbre K = 1,5 m/s<sup>2</sup>

El valor total declarado de las vibraciones y el valor declarado de las emisiones de ruido han sido medidos de acuerdo con un método de prueba estándar y pueden utilizarse para comparar una herramienta con otra. También podrían utilizarse en una evaluación preliminar de la exposición.

# Español

## ADVERTENCIA

- La vibración y la emisión de ruido durante el uso real de la herramienta eléctrica pueden diferir del valor total declarado en función de las formas de uso de la herramienta, especialmente del tipo de pieza de trabajo procesada; y
- Identifique las medidas de seguridad para proteger al operador basadas en una estimación de exposición en condiciones reales de uso (teniendo en cuenta todas las partes del ciclo de funcionamiento, como tiempos durante los que la herramienta está apagada y durante los que funciona lentamente, además del tiempo de activación).

---

## NOTA

Debido al programa continuo de investigación y desarrollo de HiKOKI, estas especificaciones están sujetas a cambio sin previo aviso.

---



## AVISOS GERAIS DE SEGURANÇA PARA A FERRAMENTA ELÉTRICA

### ⚠ AVISO

Leia todos os avisos de segurança, instruções, ilustrações e especificações fornecidas com esta ferramenta elétrica.

Se não seguir todas as instruções listadas abaixo, pode provocar um choque elétrico, incêndio e/ou ferimentos graves.

Guarde todos os avisos e instruções para referência futura.

O termo “ferramenta elétrica” em todos os avisos refere-se à sua ferramenta ligada à corrente (com fios) ou à ferramenta elétrica de bateria (sem fios).

### 1) Segurança da área de trabalho

- Mantenha a área de trabalho limpa e bem iluminada.**  
*As áreas escuras ou cheias de material são propícias aos acidentes.*
- Não trabalhe com ferramentas elétricas em ambientes explosivos, tais como na presença de líquidos inflamáveis, gases ou pó.**  
*As ferramentas elétricas criam faíscas que podem incendiar o pó dos fumos.*
- Mantenha as crianças e outras pessoas afastadas quando trabalhar com uma ferramenta elétrica.**  
*As distrações podem fazer com que perca controlo.*

### 2) Segurança elétrica

- As fichas da ferramenta elétrica devem corresponder à tomada. Nunca modifique a ficha. Não utilize fichas adaptadoras com ferramentas elétricas ligadas à terra.**  
*As fichas não modificadas e tomadas correspondentes reduzirão o risco de choques elétricos.*
- Evite contacto corporal com superfícies ligadas à terra, tais como tubos, radiadores, máquinas e frigoríficos.**  
*Existe um risco acrescido de choques elétricos se o seu corpo estiver ligado à terra.*
- Não exponha ferramentas elétricas à chuva ou condições de humidade.**  
*A entrada de água numa ferramenta elétrica aumentará o risco de choques elétricos.*
- Não abuse do fio. Nunca utilize o fio para transportar, puxar ou desligar a ferramenta elétrica. Mantenha o fio afastado do calor, óleo, margens afiadas ou peças em movimento.**  
*Os fios danificados ou entrelaçados podem aumentar o risco de choques elétricos.*
- Quando trabalhar com uma ferramenta elétrica no exterior, utilize uma extensão adequada para utilização exterior.**  
*A utilização de um fio adequado para utilização no exterior reduz o risco de choques elétricos.*
- Se não for possível evitar a utilização de uma máquina elétrica num local húmido, utilize uma fonte de alimentação protegida por um dispositivo de corrente residual (RCD).**  
*A utilização de um RCD reduz o risco de choques elétricos.*

### 3) Segurança pessoal

- Mantenha-se alerta, esteja atento ao que está a fazer e utilize o bom senso ao trabalhar com uma ferramenta elétrica. Não utilize uma ferramenta elétrica quando estiver cansado ou sob a influência de drogas, álcool ou medicamentos.**  
*Um momento de desatenção enquanto trabalha com ferramentas elétricas pode resultar em ferimentos pessoais graves.*
  - Utilize equipamento de proteção pessoal. Utilize sempre proteção para os olhos.**  
*O equipamento de proteção, tal como uma máscara de pó, sapatos de segurança anti-derrapantes, capacete ou proteção auricular utilizados para condições adequadas reduzirá os ferimentos pessoais.*
  - Evite arranques acidentais. Certifique-se de que o interruptor está na posição de desligado antes de ligar a fonte de alimentação e/ou bateria, levantar ou transportar a ferramenta.**  
*Transportar ferramentas elétricas com o dedo no interruptor ou ativar ferramentas que estão com o interruptor ligado é propício a acidentes.*
  - Remova qualquer chave de parafusos ou chave-inglesa de regulação antes de ligar a ferramenta.**  
*Uma chave-inglesa ou de parafusos ligada à parte rotativa da ferramenta pode provocar ferimentos pessoais.*
  - Não se estique. Mantenha sempre o controlo e equilíbrio adequados.**  
*Isto permite obter um melhor controlo da ferramenta em situações inesperadas.*
  - Vista-se adequadamente. Não use roupas largas ou joias. Mantenha o seu cabelo e roupa longe de peças móveis.**  
*As roupas largas, joias ou cabelo comprido podem ficar presos nas peças móveis.*
  - Se forem fornecidos dispositivos para a ligação de extratores de pó e dispositivos de recolha, certifique-se de que estes estão ligados e são utilizados adequadamente.**  
*A utilização de uma recolha de pó pode reduzir os perigos relacionados com o pó.*
  - Não deixe que a familiaridade resultante de uma utilização frequente das ferramentas permita que se torne complacente e ignore os princípios de segurança das ferramentas.**  
*Uma ação descuidada pode causar ferimentos graves numa fração de segundo.*
- ### 4) Utilização da ferramenta e manutenção
- Não force a ferramenta elétrica. Utilize a ferramenta correta para a sua aplicação.**  
*A ferramenta correta fará o trabalho melhor e com mais segurança à velocidade para a qual foi concebida.*
  - Não utilize a ferramenta elétrica se o interruptor não a ligar ou desligar.**  
*Qualquer ferramenta que não possa ser controlada com o interruptor é perigosa e deve ser reparada.*
  - Desligue a ficha da fonte de alimentação e/ou remova a bateria da ferramenta elétrica, se removível, antes de efetuar quaisquer regulações, mudar os acessórios ou armazenar ferramentas elétricas.**  
*Tais medidas de segurança de prevenção reduzem o risco de ligar a ferramenta elétrica acidentalmente.*

## Português

- d) **Armazene as ferramentas elétricas fora do alcance das crianças e não permita que pessoas não familiarizadas com a ferramenta elétrica ou com estas instruções utilizem a ferramenta.**  
*As ferramentas elétricas são perigosas nas mãos de utilizadores inexperientes.*
- e) **Efetue a manutenção das ferramentas elétricas e acessórios. Verifique a existência de desalinhamentos ou dobragens das peças móveis, quebras de peças e quaisquer outras condições que possam afetar o funcionamento da ferramenta elétrica. Se danificada, mande reparar a ferramenta antes de utilizar.**  
*Muitos acidentes são causados por ferramentas com má manutenção.*
- f) **Mantenha as ferramentas de corte afiadas e limpas.**  
*As ferramentas de corte com uma manutenção adequada e extremidades afiadas são menos propensas a dobrar e mais fáceis de controlar.*
- g) **Utilize a ferramenta elétrica, acessórios e brocas de ferramentas, etc., de acordo com estas instruções, tendo em consideração as condições de trabalho e o trabalho a ser efetuado.**  
*A utilização de uma ferramenta elétrica para operações diferentes das previstas pode resultar numa situação perigosa.*
- h) **Mantenha as pegas e as superfícies de manuseamento secas, limpas e livres de óleo e graxa.**  
*Pegas de manuseamento escorregadias não permitem a manipulação segura e controlo da ferramenta em situações inesperadas.*
- 5) **Utilização e manutenção da ferramenta com bateria**
- a) **Recarregue apenas com o carregador especificado pelo fabricante.**  
*Um carregador que seja adequado para um tipo de bateria pode criar um risco de incêndio quando utilizado com outra bateria.*
- b) **Utilize ferramentas elétricas apenas com as baterias especialmente concebidas.**  
*A utilização de quaisquer outras baterias pode criar um risco de ferimentos e incêndios.*
- c) **Quando não estiver a ser utilizada uma bateria, mantenha-a afastada de outros objetos metálicos, tais como cliques de papel, moedas, chaves, pregos, parafusos ou outros objetos metálicos pequenos que possam fazer uma ligação de um terminal para o outro.**  
*Provocar um curto-circuito dos terminais da bateria pode causar queimaduras ou um incêndio.*
- d) **Em condições abusivas, poderá ser ejetado líquido da bateria. Evite o contacto. Se ocorrer um contacto accidental, lave com água. Se o líquido entrar em contacto com os olhos, procure ajuda médica.**  
*O líquido ejetado da bateria poderá provocar irritações ou queimaduras.*
- e) **Não utilize uma bateria ou ferramenta que esteja danificada ou modificada.**  
*Baterias danificadas ou modificadas podem exibir comportamentos imprevisíveis que podem resultar em incêndio, explosão ou risco de ferimentos.*
- f) **Não exponha uma bateria ou ferramenta a fogo ou temperaturas excessivas.**  
*A exposição ao fogo ou a temperaturas acima dos 130°C pode causar uma explosão.*
- g) **Siga todas as instruções de carregamento e não carregue a bateria ou a ferramenta fora do intervalo de temperatura especificado nas instruções.**  
*O carregamento incorreto ou a temperaturas fora da gama especificada pode danificar a bateria e aumentar o risco de incêndio.*
- 6) **Manutenção**
- a) **Faça a manutenção da sua ferramenta elétrica por um pessoal de reparação qualificado e utilize apenas peças de substituição idênticas.**  
*Isto garantirá que a segurança da ferramenta elétrica é mantida.*
- b) **Nunca repare as baterias danificadas.**  
*A reparação de baterias deve ser executada pelo fabricante ou por prestadores de assistência autorizados.*

### AVISO

**Mantenha afastadas das crianças e pessoas doentes. Quando não estiverem a ser utilizadas, as ferramentas devem ser guardadas fora do alcance das crianças e pessoas doentes.**

## AVISOS DE SEGURANÇA DA APARAFUSADORA DE IMPULSOS A BATERIA

**Segure a ferramenta elétrica pelas superfícies isoladas, ao efetuar uma operação onde o fixador pode entrar em contacto com a cablagem oculta.** Os fixadores em contacto com um fio sob tensão podem colocar as peças metálicas expostas sob tensão e provocar choques elétricos ao operador.

## AVISOS DE SEGURANÇA ADICIONAIS

1. Esta é uma ferramenta portátil para apertar e desapertar parafusos e porcas. Utilize-a apenas para este fim.
2. Certifique-se de que segura bem a ferramenta durante a operação. Caso contrário, pode resultar em acidentes ou ferimentos. (Fig. 2)
3. Preparar e verificar o ambiente de trabalho. Verifique se o ambiente de trabalho é adequado seguindo as precauções.
4. Não use luvas feitas com material que possa se enrolar como, por exemplo, algodão, tecido ou malha, etc.
5. Verifique o binário de aperto com uma chave dinamométrica.
6. Pare a ferramenta antes de mudar o sentido de rotação. Solte sempre o interruptor e aguarde a paragem da ferramenta antes de mudar o sentido de rotação.
7. Nunca toque na peça rotativa. Não permita que a secção da peça rotativa se aproxime das suas mãos ou qualquer outra parte do seu corpo. Pode cortar-se ou ficar preso na peça rotativa. Além disso, tenha cuidado para não tocar na peça rotativa após utilizá-la continuamente durante um longo período de tempo. Fica bastante quente e pode queimá-lo.
8. Utilize os acessórios designados que estão listados no manual de operações e no catálogo da HIKOKI. Caso contrário, pode resultar em acidentes ou ferimentos.
9. Certifique-se de que instala firmemente os acessórios no eixo principal. Se os acessórios não estiverem bem instalados podem sair e causar ferimentos.

- Após instalar a broca, retire ligeiramente a broca para se certificar de que não fica solta durante a utilização. Se a manga-guia não regressar à posição original, então, a broca não está instalada corretamente.
10. Desligar a unidade após trabalho contínuo.
  11. A ferramenta elétrica está equipada com um circuito de proteção da temperatura para proteger o motor. Trabalho contínuo pode fazer com que a temperatura da unidade suba, ativando o circuito de proteção de temperatura e parando automaticamente a operação. Se isto acontecer, permita que a ferramenta elétrica arrefeça antes de reiniciar a utilização.
  12. O motor pode parar caso a ferramenta esteja sobrecarregada. Se isto acontecer, solte o interruptor da ferramenta e elimine a causa da sobrecarga. Evite tocar na manga da guia e na caixa do martelo, que podem aquecer durante funcionamento contínuo.
  13. A utilização da bateria com tempo frio (abaixo dos 0 graus centígrados) pode por vezes resultar num binário de aperto mais fraco e numa quantidade reduzida de trabalho. No entanto, isto é um fenómeno temporário e regressa ao normal quando a bateria aquece.
  14. Instale bem o gancho. Se o gancho não for bem instalado, pode causar ferimentos durante a utilização. No caso de transportar a ferramenta pendurada num cinto, certifique-se de que retira a broca. Caso contrário, isso poderá resultar em ferimentos inesperados.
  15. Não toque nas peças metálicas, uma vez que fica muito quente durante o trabalho contínuo.
  16. Não olhe diretamente para a luz. Tal pode resultar em lesões nos olhos.
    1. Limpe qualquer sujidade ou nódoa na lente da luz LED com um pano macio, tendo cuidado para não riscar a lente.
    2. Riscos na lente da luz LED podem resultar na diminuição do brilho.
  17. Ao trabalhar em locais elevados, afaste outras pessoas da área e tenha atenção às condições abaixo de si.
  18. Carregue sempre a bateria a uma temperatura de 0°C a 40°C. Uma temperatura inferior a 0°C resultará num carregamento excessivo, que é perigoso. A bateria não pode ser carregada a uma temperatura superior a 40°C. A temperatura mais adequada para o carregamento é de 20°C a 25°C.
  19. Não utilize o carregador continuamente. Quando o carregamento está concluído, pouse o carregador durante cerca de 15 minutos antes do próximo carregamento de uma bateria.
  20. Não permita a entrada de substâncias estranhas no orifício de ligação da bateria recarregável.
  21. Nunca desmonte a bateria recarregável e o carregador.
  22. Nunca provoque um curto-circuito na bateria recarregável. Provocar um curto-circuito na bateria vai causar uma corrente elétrica e aquecimento excessivos. Resulta em queimaduras ou danos na bateria.
  23. Não elimine a bateria num fogo. Se a bateria for queimada, pode explodir.
  24. Leve a bateria à loja onde a comprou assim que a autonomia da bateria após o carregamento for demasiado curta para uma utilização prática. Não elimine a bateria gasta.
  25. Não introduza objetos nas ranhuras de ventilação de ar do carregador. Introduzir objetos metálicos ou inflamáveis nas ranhuras de ventilação de ar do carregador irá resultar em riscos de choques elétricos ou carregador danificado.
  26. Quando utilizar continuamente esta unidade, esta pode sobreaquecer, levando a danos no motor e interruptor. Assim, sempre que a estrutura fi car quente, deixe a ferramenta descansar durante algum tempo.
  27. Certifique-se de que a bateria está bem instalada. Se estiver solta pode sair e causar um acidente.
  28. Não use o produto se os terminais da ferramenta ou da bateria (montagem da bateria) estiverem deformados. Instalar uma bateria assim pode causar um curto-circuito, o que pode resultar na emissão de fumo ou incêndio.
  29. Mantenha os terminais da ferramenta (montagem da bateria) livres de limalhas e de pó.
    - Antes do uso, certifique-se de que limalhas e pó não se acumulam na área dos terminais.
    - Durante a utilização, tente evitar que limalhas ou pó na ferramenta caiam sobre a bateria.
  30. Utilize sempre a ferramenta e a bateria a temperaturas entre -5°C e 40°C.

## PRECAUÇÕES PARA A BATERIA DE ÍONS DE LÍCIO

Para aumentar a vida útil, a bateria de íões de lítio está equipada com uma função de proteção para impedir a transmissão de corrente.

Nos casos 1 a 3 descritos abaixo, quando utilizar este produto, mesmo que esteja a premir o interruptor, o motor pode parar. Isto não constitui uma avaria, sendo o resultado da função de proteção.

1. Quando a carga restante da bateria se esgotar, o motor para. Nesse caso, carregue-a imediatamente.
2. Se a ferramenta estiver sobrecarregada, o motor pode parar. Neste caso, solte o interruptor da ferramenta e elimine as causas da sobrecarga. De seguida, pode voltar a utilizá-la.
3. Se a bateria estiver sobreaquecida em condições de sobrecarga, a alimentação da bateria pode parar. Neste caso, pare de utilizar a bateria e deixe-a arrefecer. De seguida, pode voltar a utilizá-la.

Além disso, tenha em consideração os seguintes avisos e precauções.

### AVISO

Para evitar antecipadamente qualquer fuga na bateria, produção de calor, emissão de fumo, explosão e ignição, certifique-se de que toma as seguintes precauções.

1. Certifique-se de que limalhas e pó não se acumulam na bateria.
  - Durante o trabalho, certifique-se de que limalhas e pó não caem na bateria.
  - Certifique-se de que quaisquer limalhas e pó que caiam na ferramenta durante os trabalhos não se acumulam na bateria.
  - Não guarde uma bateria não utilizada num local exposto a limalhas e ao pó.
  - Antes de guardar uma bateria, remova quaisquer limalhas e pó que possam existir na mesma e não a guarde com peças metálicas (parafusos, pregos, etc.).
2. Não perfure a bateria com objetos afiados como pregos, não lhe bata com um martelo, e não pise, arremesse, nem submeta a bateria a impactos físicos severos.
3. Não utilize uma bateria que pareça estar danificada ou deformada.
4. Não utilize a bateria para fins que não os especificados.
5. Se a bateria não carregar completamente mesmo após ter passado o tempo de recarregamento especificado, pare imediatamente de a recarregar.

## Português

6. Não coloque nem submeta a bateria a temperaturas elevadas ou a alta pressão, como as de um forno microondas, secador, ou recipiente de alta pressão.
7. Afaste-a imediatamente do fogo quando forem detetados fugas ou maus odores.
8. Não utilizar em locais onde seja produzida uma forte eletricidade estática.
9. Se a bateria apresentar fugas, maus odores, produção de calor, descoloração ou deformações, ou parecer funcionar de forma anormal durante a utilização, recarregamento ou armazenamento, remova-a imediatamente do equipamento ou do carregador da bateria e pare de a utilizar.
10. Não mergulhe a bateria nem permita que quaisquer fluidos vertam para o interior. Entrada de líquido condutor, tal como água, pode causar danos que podem resultar em incêndio ou explosão. Guarde a bateria num local fresco e seco, longe de materiais inflamáveis e combustíveis. As atmosferas de gás corrosivo devem ser evitadas.
11. Não submeta o painel de interruptores a impactos nem quebras. Pode causar avarias.

### PRECAUÇÃO

1. Se o líquido vertido pela bateria entrar nos seus olhos, não os esfregue e lave-os bem com água fresca e limpa como água da torneira e contacte imediatamente um médico.  
Se não for tratado, o líquido pode provocar problemas nos olhos.
2. Se o líquido verter para a sua pele ou roupa, lave-as imediatamente com água limpa como água da torneira. Existe a possibilidade do líquido provocar irritação cutânea.
3. Se se deparar com ferrugem, maus odores, sobreaquecimento, descoloração, deformações e/ou outras irregularidades ao utilizar a bateria pela primeira vez, pare de utilizá-la e devolva-a ao seu fornecedor ou vendedor.

### AVISO

Se uma substância estranha condutora entrar no terminal da bateria de iões de lítio, a bateria pode sofrer um curto-circuito causando um incêndio. Ao armazenar a bateria de iões de lítio, cumpra as regras dos conteúdos seguintes.

- Não coloque os resíduos condutores, pregos e fios como fio de ferro ou fio de cobre na caixa de armazenamento.
- Para evitar curtos-circuitos, coloque a bateria na ferramenta ou coloque a tampa da bateria para armazenamento de modo a que não seja possível ver o ventilador.

## SOBRE O TRANSPORTE DA BATERIA DE IÕES DE LÍTIO

Ao transportar uma bateria de iões de lítio, tenha em conta as seguintes precauções.

### AVISO

Informe a empresa de transporte que uma embalagem contém uma bateria de iões de lítio, informe a companhia da sua potência de saída e siga as instruções da empresa de transporte ao planificar o transporte.

- As baterias de iões de lítio que excedem uma potência de saída de 100 Wh são consideradas incluídas na classificação de carga Mercadorias Perigosas e requerem procedimentos especiais de registo.
- Para transporte para o estrangeiro, deve obedecer à legislação internacional e às regras e regulamentos do país de destino.

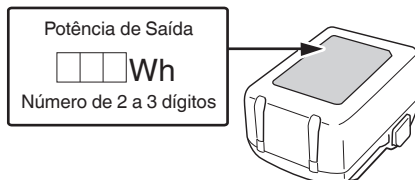

## PRECAUÇÕES DE CONEXÃO DO DISPOSITIVO USB (UC18YSL3)

Quando ocorrer um problema inesperado, os dados num dispositivo USB ligado a este produto poderão ser corrompidos ou perdidos. Certifique-se sempre de que faz uma cópia de segurança de quaisquer dados incluídos no dispositivo USB antes da utilização com este produto. Tenha em conta que a nossa empresa não se responsabiliza por quaisquer dados armazenados num dispositivo USB que seja corrompido ou perdido, nem por qualquer dano que possa ocorrer a um dispositivo ligado.

### AVISO

- Antes de usar, verifique se o cabo USB ligado tem algum defeito ou dano.  
Usar um cabo USB defeituoso ou danificado pode causar emissão de fumo ou incêndio.
- Quando o produto não está a ser usado, cubra a porta USB com a cobertura de borracha.  
A acumulação de pó, etc., na porta USB pode causar emissão de fumo ou incêndio.

### NOTA

- Poderá haver uma pausa ocasional durante o recarregamento USB.
- Quando um dispositivo USB não estiver a ser carregado, remova o dispositivo USB do carregador.  
Caso contrário, poderá não só reduzir o tempo de vida da bateria do dispositivo USB mas também resultar em acidentes inesperados.
- Pode não ser possível carregar alguns dispositivos USB, dependendo do tipo de dispositivo.

## RECAUÇÕES RELATIVAS ÀS FUNÇÕES DE RESISTÊNCIA AO PÓ E IMPERMEABILIZAÇÃO

Este produto está em conformidade com as classificações de classe de proteção IP56 (resistência ao pó e à prova de água) para equipamentos elétricos, conforme estipulado pelos regulamentos internacionais IEC. (Apenas a unidade principal está em conformidade com as classificações de classe de proteção IP56 quando equipada com uma bateria).

### [Descrições de Códigos de IP] IP56

<b>5</b>	Classificação de proteção para a penetração de água Não podem existir quaisquer efeitos adversos sobre o equipamento quando pulverizado com poderosos jatos de água de todas as direções (à prova de água). (100 L de água por minuto pulverizada durante cerca de três minutos de uma distância de cerca de três metros, com a utilização de um bocal de pulverização com um diâmetro de 12,5 mm.)
----------	---

<b>6</b>	<p>Classificação de proteção por agressão externa por objetos sólidos</p> <p>Poeira que pode causar efeitos adversos sobre o equipamento não deve poder entrar (resistência ao pó).</p> <p>(O equipamento a ser deixado não operável numa câmara de ensaio no qual as partículas de pó de talco com um diâmetro inferior a 75 µm flutuam no ar com a utilização de uma bomba de agitação a uma velocidade de 2 kg por metro cúbico durante oito horas.)</p>
----------	---

O equipamento foi projetado para suportar os efeitos do pó e água, mas não há garantia de que não avarie. Não utilize nem deixe o equipamento em locais onde esteja sujeito a quantidades excessivas de pó ou em locais onde seja submerso em água ou sujeito a água da chuva.

## NOMES DOS COMPONENTES













Os números na lista abaixo correspondem às Fig. 1–Fig. 15.

1	Protetor
2	Caixa do martelo
3	Manga guia
4	Luz LED
5	Gatilho
6	Painel de interruptores
7	Bateria (vendida separadamente)
8	Gancho
9	Pega
10	Botão de pressão
11	Motor
12	Caixa
13	Placa de identificação
14	Interruptor seletor do modo de aperto
15	Luz do indicador de modo de aperto
16	Interruptor de secção de iluminação
17	Placa de cor (vendida separadamente)
18	Fecho
19	Luz do indicador de carga
20	Ranhura
21	Parafuso
22	Ponteira (vendida separadamente)
23	Peça de broca
24	Interruptor do indicador da autonomia da bateria
25	Luz do indicador da autonomia da bateria
26	Painel do visor

## SÍMBOLOS

### AVISO

De seguida, são apresentados os símbolos utilizados para a máquina. Assimile bem seus significados antes da utilização.

	WHP18DA: Aparafusadora de Impulsos a bateria
	Para reduzir o risco de lesão, o utilizador deve ler o manual de instruções.
	<p>Apenas para países da UE</p> <p>Não deixe ferramentas elétricas no lixo doméstico!</p> <p>De acordo com a diretiva europeia 2012/19/UE sobre ferramentas elétricas e eletrónicas usadas e a implementação de acordo com a lei nacional, as ferramentas elétricas no final da vida útil devem ser recolhidas em separado e encaminhadas a uma instalação de reciclagem ecológica.</p>
	Corrente contínua
V	Tensão nominal
n <sub>0</sub>	Velocidade sem carga
P <sub>m</sub>	Modo potência
N <sub>m</sub>	Modo normal
S <sub>m</sub>	Modo suave
S <sub>Em</sub>	Modo de parafuso da perfuração automática
B <sub>pm</sub>	Velocidade de impacto
	Parafuso pequeno
	Parafuso normal
	Parafuso da perfuração automática
MT	Binário de aperto (Máximo)
	Tamanho da unidade hex.
	Peso *1 (De acordo com o procedimento EPTA 01/2014)
	Ligar
	Desligar
	Desconectar a bateria
	Rotação no sentido dos ponteiros do relógio

	Rotação no sentido contrário aos ponteiros do relógio
	Modo suave (Luz vermelha) "Trabalho delicado" Aperto de parafusos de pequeno diâmetro (M6 ou similar), etc.
	Modo normal (Luz vermelha) "Trabalho normal" Aperto de parafusos curtos, fixação de placas de gesso, etc.
	Modo normal (Luz vermelha) "Trabalho normal" Aperto de parafusos longos, parafusos sextavados, parafusos, etc.
	Modo de parafuso auto-perfurante (Luz verde) Aperto de parafusos auto-perfurantes
	Prima sem soltar e mantenha premido
	Brilho da luz LED: Baixo
	Brilho da luz LED: Médio
	Brilho da luz LED: Alto
	Aviso

\*1 Dependendo da bateria instalada. O maior peso é medido com a BSL36B18X (vendida separadamente).

## Bateria

	Acende-se; Autonomia da bateria superior a 75%.
	Acende-se; Autonomia da bateria de 50% a 75%.
	Acende-se; Autonomia da bateria de 25% a 50%.
	Acende-se; Autonomia da bateria inferior a 25%.
	Piscas; Autonomia da bateria quase esgotada. Recarregue a bateria assim que possível.
	Piscas; Saída suspensa devido à alta temperatura. Remova a bateria da ferramenta e aguarde que esta arrefeça totalmente.
	Piscas; Saída suspensa por falha ou avaria. O problema poderá ser a bateria, por isso contacte o seu revendedor.

## ACESSÓRIOS-PADRÃO

Além da unidade principal (1 unidade), a embalagem contém os acessórios listados na página 213.

Os acessórios de série estão sujeitos a mudanças sem aviso prévio.

## APLICAÇÕES

- O aparafusamento e remoção de parafusos para metal, parafusos para madeira, parafusos roscantes, etc.

## ESPECIFICAÇÕES

### 1. Ferramenta elétrica

As especificações desta máquina estão listadas na tabela na página 213.

### NOTA

Devido ao programa contínuo de pesquisa e desenvolvimento da HiKOKI, as especificações aqui contidas estão sujeitas a mudanças sem aviso prévio.

### 2. Bateria (vendida separadamente)

Modelo	Voltagem	Capacidade da bateria
BSL1850MA	18 V	5,0 Ah

## RECARREGAMENTO

Antes de utilizar a ferramenta elétrica, carregue a bateria da seguinte forma.

### <UC18YSL3 (vendido separadamente)>

#### 1. Ligue o cabo de alimentação do carregador à tomada.

Ao ligar a ficha do carregador a uma tomada, a luz do indicador de carga pisca a vermelho. (Consulte a **Tabela 1**)

#### 2. Introduza a bateria no carregador.

Introduza firmemente a bateria no carregador conforme mostrado na **Fig. 4** (na página 2).

#### 3. Carregamento

Ao introduzir uma bateria no carregador, o carregamento inicia e a luz indicadora de carregamento pisca a azul.

Quando a bateria fica completamente carregada, a luz indicadora de carga acende a verde. (Consulte a **Tabela 1**)

#### (1) Indicação de luz do indicador de carga

As indicações da luz do indicador de carga serão aquelas mostradas na **Tabela 1**, de acordo com o estado do carregador ou da bateria recarregável.

**Tabela 1:** Indicações da luz do indicador de carga

LIGAR/DESLIGAR em intervalos de 0,5 seg. (VERMELHO)	Antes do carregamento *1
Acende-se durante 0,5 seg. em intervalos de 1 seg. (AZUL)	Carregado a menos de 50%

Acende-se durante 1 seg. em intervalos de 0,5 seg. (AZUL) 	Carregado a menos de 80%
Acende-se de forma contínua (AZUL) 	Carregado a mais de 80%
Acende-se de forma contínua (Aviso sonoro contínuo: cerca de 6 seg.) (VERDE) 	Carregamento completo
LIGAR/DESLIGAR em intervalos de 0,3 seg. (VERMELHO) 	Espera em caso de sobreaquecimento *2
LIGAR/DESLIGAR em intervalos de 0,1 seg. (Aviso sonoro intermitente: cerca de 2 seg.) (ROXO) 	Carregamento impossível *3

**NOTA**

\*1 Se a luz vermelha continuar a piscar mesmo depois de o carregador ter sido instalado, verifique para confirmar que a bateria foi completamente inserida.

\*2 Bateria sobreaquecida. Não é possível carregar. Embora o carregamento seja iniciado assim que a bateria arrefeça mesmo quando for deixada no local, a melhor prática é remover a bateria e permitir que ela arrefeça num local à sombra e bem ventilado antes do carregamento.

\*3 Avaria na bateria ou no carregador

- Insira completamente a bateria.
- Verifique se não há nenhum material estranho preso no suporte da bateria ou nos terminais. Se não houver qualquer objeto estranho, é provável que a bateria ou o carregador estejam avariados. Dirija-se ao centro de assistência autorizado.

○ Quando o carregador da bateria tiver sido usado de forma contínua, este estará quente, constituindo assim a causa das falhas. Assim que o carregamento estiver concluído, aguarde 5 minutos até o próximo carregamento.

(2) Em relação às temperaturas e ao tempo de carregamento da bateria (Consulte a **Tabela 2**)

**Tabela 2**

Modelo	UC18YSL3	
Tipo de bateria	lões de lítio	
Tensão de carregamento	14,4–18 V	
Temperaturas às quais a bateria pode ser recarregada	0°C–50°C	
Tempo de carregamento para capacidade da bateria aprox. (A 20°C)	1,5 Ah	15 min
	2,0 Ah	20 min
	2,5 Ah	25 min
	3,0 Ah	20 min (BSL1430C, BSL1830C: 30 min)
	4,0 Ah	26 min (BSL1840M: 40 min)

Tempo de carregamento para capacidade da bateria aprox. (A 20°C)	5,0 Ah	32 min
	6,0 Ah	38 min
Tempo de carregamento para capacidade da bateria multitensão, aprox. (A 20°C)	1,5 Ah (x2 unidades)	20 min
	2,5 Ah (x2 unidades)	32 min
	4,0 Ah (x2 unidades)	52 min
Número de células da bateria	4–10	
Tensão de carga para USB	5 V	
Corrente de carga para USB	2 A	
Peso	0,6 kg	

**NOTA**

- O tempo de recarregamento pode variar conforme a temperatura ambiente e a tensão da fonte de alimentação.
- Se o carregamento demorar muito tempo
  - O carregamento demorará mais tempo a temperaturas ambiente extremamente baixas. Carregue a bateria num local acolhedor (como dentro de casa).
  - Não bloqueie a saída de ar. Caso contrário, o interior irá sobreaquecer, reduzindo o desempenho do carregador.
  - Se a ventoinha de refrigeração não estiver a funcionar, contacte um Centro de Assistência Autorizado HiKOKI para reparações.

**4. Desligue o cabo de alimentação do carregador da tomada.**

**5. Secure bem o carregador e retire a bateria.**

**NOTA**

Certifique-se de que retira a bateria do carregador após a utilização e, de seguida, guarde-a.

**Sobre descarga elétrica no caso de baterias novas, etc.**

Como a substância química interna das baterias novas e baterias que não tenham sido utilizadas por um longo período não está ativada, pode haver uma pequena descarga elétrica ao usá-las pela primeira e segunda vez. Este fenómeno é temporário e o tempo normal requerido para a recarga será restabelecido depois de recarregar a bateria 2–3 vezes.

**Como prolongar a vida útil das baterias.**

- (1) Recarregar as baterias antes de elas ficarem completamente descarregadas. Quando sentir que a potência da ferramenta se torna mais fraca, pare de usar a ferramenta e recarregue a respetiva bateria. Se continuar a usar a ferramenta e gastar completamente a corrente elétrica, a bateria pode ficar danificada e sua vida torna-se mais curta.
- (2) Evite recargar a altas temperaturas. Uma bateria recarregável fica quente imediatamente depois do uso. Se uma bateria nesse estado for recarregada imediatamente depois de ter sido usada, a sua substância química interna deteriora-se e sua vida útil diminui. Deixe a bateria descansar e recarregue-a somente depois que ela ter arrefecido durante algum tempo.

## MONTAGEM E UTILIZAÇÃO

Ação	Figura	Página
Remover e introduzir a bateria	3	2
Carregamento	4	2
Remover e montar o gancho	5	2
Montar a broca*1	6	3
Peça de broca embutida na parte inferior do orifício hexagonal do eixo principal*2	7	3
Inverter o sentido de rotação	8	3
Função seletora do modo de aperto*3	9	3
Funcionamento do interruptor	10	4
Como utilizar a luz LED*4	11	4
Como mudar o brilho da luz LED*5	12	4
Indicador da autonomia da bateria	13	4
Carregamento de um dispositivo USB a partir de uma tomada elétrica	14-a	4
Carregamento de um dispositivo USB e bateria a partir de uma tomada elétrica	14-b	4
Como recarregar o dispositivo USB	15	5
Selecionar acessórios	—	214

\*1 Montar a broca

### NOTA

Depois de fixar a broca, puxe-a suavemente para garantir que não sai.

\*2 Peça de broca embutida na parte inferior do orifício hexagonal do eixo principal

### PRECAUÇÃO

Este produto também vem equipado com uma peça de broca. Verifique se a peça de broca está dentro do orifício hexagonal do eixo principal e, em seguida, instale a ponteira. (Fig. 7)

\*3 Função seletora do modo de aperto

### PRECAUÇÃO

Selecione o modo de aperto enquanto o gatilho é libertado. Caso contrário, poderá resultar em avaria.

### NOTA

- O modo apropriado difere dependendo do parafuso e do material a ser aparafusado. Inicie a perfuração com alguns parafusos de teste e ajuste a configuração de acordo com o modo.
- O interruptor de modo seletor de aperto apenas pode ser definido após a bateria ter sido instalada na ferramenta e o gatilho ser puxado um vez.

\*4 Como utilizar a luz LED

### NOTA

- Prima o interruptor de secção de luz no painel de interruptores para alterar o modo de iluminação da luz LED de "Sempre ligado" → "SW interligado" → "Desligado".
- Para poupar a energia da bateria, certifique-se de que apaga a luz tanto quanto possível.
- Para evitar o consumo de bateria causado por se esquecer de desligar a luz LED, a luz apaga-se automaticamente no espaço de 2 minutos.

- Quando o interruptor de secção de luz é premido, a luz LED apenas se acende se a bateria estiver instalada e o interruptor de gatilho tiver sido premido uma vez.

\*5 Como mudar o brilho da luz LED

Prima sem soltar o interruptor da secção de luz e, enquanto a luz LED estiver a piscar, prima o interruptor do seletor de modo de aperto para alternar entre 3 níveis de brilho.

### NOTA

O brilho da luz LED só pode ser mudado após a bateria ter sido instalada e o interruptor de gatilho ter sido premido uma vez.

## SINAL DE AVISO DA LUZ LED

Este produto possui uma função que foi concebida para proteger a própria ferramenta, assim como a bateria. Enquanto o interruptor for premido, se a função de salvaguarda for acionada durante o funcionamento, a luz LED pisca como descrito na **Tabela 3**. Quando a função de salvaguarda for acionada, remova imediatamente o seu dedo do interruptor e siga as instruções descritas sob ação corretiva.

**Tabela 3**

Exibição de Luz LED	Função de Salvaguarda
Ligado 0,3 segundos/ desligado 0,3 segundos ■ ■ ■ ■	<b>Proteção de temperatura</b> Permita que a ferramenta e a bateria arrefeçam completamente.

## CARACTERÍSTICAS DA APARAFUSADORA DE IMPULSOS A BATERIA

A aparafusadora de impulsos usa um óleo viscoso para gerar a pressão que roda a broca. Este mecanismo reduz os ruídos associados com o aperto de parafusos para níveis que são consideravelmente mais baixos que os ruídos gerados por outros tipos de aparafusadoras de impacto.

### NOTA

A viscosidade do óleo muda dependendo da temperatura. Note o seguinte ao utilizar a ferramenta:

- Não utilize a ferramenta num ambiente abaixo de -5°C, ou sempre que esta foi deixada durante um longo período num ambiente com temperaturas abaixo de -5°C.  
Caso contrário, os impactos (torque) podem não ser gerados, embora o interruptor seja acionado, ou o número de impactos gerados pode reduzir significativamente, o que pode sobrecarregar a ferramenta e, como resultado, causar uma falha do motor.
- Além disso, se a ferramenta for utilizada enquanto a carga restante da bateria estiver fraca, a função de proteção da bateria de íões de lítio pode ser ativada e o motor pode parar.  
Carregue a bateria até que a sua energia restante seja 75% ou superior antes de usar a ferramenta.
- Se a ferramenta estiver muito quente após ter sido usada continuamente por um determinado período, a continuação do trabalho poderá dificultar o aperto dos parafusos, pois uma ferramenta nessas condições pode não ser capaz de gerar uma quantidade suficiente de torque. Neste caso, desligue a ignição e não utilize a ferramenta durante 30 minutos ou mais.



- Este produto utiliza um mecanismo de impacto hidráulico. Isto significa que a função de proteção incorporada na bateria de íões de lítio pode não funcionar quando a viscosidade do óleo estiver dentro de um determinado intervalo, o que pode causar uma falha no motor. Não utilize o produto num ambiente frio (-5°C ou menos) ou continuamente em condições em que o produto possa ficar sobrecarregado.

#### Aviso importante sobre as baterias para as ferramentas sem fios da HIKOKI.

Utilize sempre uma das nossas baterias originais designadas. Não podemos garantir a segurança e o desempenho da nossa ferramenta elétrica sem fios quando é utilizada com baterias diferentes das baterias designadas por nós ou quando a bateria é desmontada e modificada (assim como desmontagem e substituição das células ou outras peças internas).

## MANUTENÇÃO E INSPEÇÃO

### AVISO

Certifique-se de que desliga o interruptor e retira a bateria antes da manutenção e inspeção.

#### 1. Inspeccionar a broca

Utilizar uma broca quebrada ou um broca com a ponta gasta é perigoso porque a broca pode saltar. Substitua-a.

#### 2. Inspeccionar os parafusos de montagem

Inspeccione regularmente todos os parafusos de montagem e certifique-se de que estão bem apertados. Caso algum parafuso esteja solto, reaperte-o imediatamente. Caso contrário, pode resultar em ferimentos graves.

#### 3. Manutenção do motor

O enrolamento do motor do aparelho é o “coração” da ferramenta elétrica. Tome o devido cuidado para garantir que o enrolamento não se danifica e/ou fica molhado com óleo ou água.

#### 4. Inspeção de terminais (ferramenta e bateria)

Certifique-se de que limalhas e pó não se acumulam nos terminais. Verifique ocasionalmente antes, durante e depois da produção.

#### 5. Limpar o exterior

Quando a ferramenta elétrica estiver manchada, limpe com um pano suave e seco ou um pano humedecido em água com sabão. Não utilize solventes clorídricos, gasolina ou diluentes, uma vez que derretem plásticos.

#### 6. Armazenamento

Armazene a ferramenta elétrica e a bateria num local em que a temperatura seja inferior a 40°C e fora do alcance das crianças.

### NOTA

Armazenar baterias de íões de lítio.

Certifique-se de que as baterias de íões de lítio foram totalmente carregadas antes de armazená-las.

O armazenamento prolongado (3 meses ou mais) das baterias com pouca carga pode resultar em deterioração do desempenho, redução significativa do tempo de utilização das baterias ou tornar as baterias incapazes de manter a carga.

Contudo, um tempo de utilização da bateria significativamente reduzido pode ser recuperado carregando e utilizando repetidamente as baterias duas a cinco vezes.

Se o tempo de utilização da bateria for extremamente curto apesar do carregamento e utilização repetidos, considere as baterias esgotadas e compre baterias novas.

### PRECAUÇÃO

Na operação e na manutenção das ferramentas elétricas, devem-se observar as normas de segurança e os padrões prescritos por cada país.

### GARANTIA

Garantimos que a HIKOKI Power Tools obedece às normas legislativas de cada país. Esta garantia não cobre avarias ou danos derivados de má utilização, abuso ou desgaste normal. Em caso de queixa, envie a Ferramenta elétrica, não desmontada, juntamente com o CERTIFICADO DE GARANTIA que se encontra no fundo destas instruções de utilização, para um centro de assistência autorizado da HIKOKI.

### Informação a respeito de ruídos e vibração do ar

Os valores medidos foram determinados de acordo com a EN62841 e declarados em conformidade com a ISO 4871.

Nível de potência sonora ponderado A medido:

90 dB (A)

Nível de pressão sonora ponderado A medido:

82 dB (A)

Incerteza K: 3 dB (A)

Use proteção auditiva.

Os valores totais da vibração (soma do vetor triax) são determinados de acordo com a norma EN62841.

Aperto por impacto de fixadores à capacidade máxima da ferramenta:

Valor de emissão de vibrações  $a_h = 13,2 \text{ m/s}^2$

Incerteza K = 1,5  $\text{m/s}^2$

O valor total de vibração declarado e o valor de emissão de ruído declarado foram medidos de acordo com um método de teste padrão e podem ser utilizados para comparar ferramentas.

Também podem ser utilizados numa avaliação preliminar de exposição.

### AVISO

- A vibração e a emissão de ruído durante a utilização real da ferramenta elétrica podem diferir do valor total declarado, dependendo da forma como a ferramenta é utilizada, especialmente do tipo de peça a trabalhar; e
- Identificar as medidas de segurança para proteger o operador, que são baseadas numa estimativa de exposição nas atuais condições de utilização (tendo em conta todas as partes do ciclo de funcionamento, tais como os tempos em que a ferramenta é desligada e quando está a funcionar ao ralenti, além do tempo de acionamento do gatilho).

### NOTA

Devido ao programa contínuo de pesquisa e desenvolvimento da HIKOKI, as especificações aqui contidas estão sujeitas a mudanças sem aviso prévio.

## ALLMÄNNA SÄKERHETSVARNINGAR FÖR ELEKTRISKA VERKTYG

### ⚠ VARNING

Läs alla säkerhetsvarningar, instruktioner, bilder och specifikationer som medföljer detta elektriska verktyg. Om inte alla instruktioner nedan följs kan detta leda till elektrisk stöt, brand och/eller allvarlig skada.

Spara alla varningar och instruktioner för framtida referens.

Uttrycket "elektriskt verktyg" i varningar hänvisar till ditt eldrivna (med sladd) eller batteridrivna (sladdlöst) elektriska verktyg.

#### 1) Säkerhet på arbetsplats

- Håll arbetsplatsen ren och välbelyst.  
*Föriga eller mörka arbetsplatser inbjuder till olyckor.*
- Använd inte elektriska verktyg i explosiva omgivningar, som t ex i närvaro av antändliga vätskor, gaser eller damm.  
*Elektriska verktyg bildar gnistor som kan antända dammet eller ångorna.*
- Håll barn och kringstående på avstånd när du arbetar med ett elektriskt verktyg.  
*Distractioner kan få dig att tappa kontrollen.*

#### 2) Elektrisk säkerhet

- Det elektriska verktygets stickpropp måste matcha uttaget. Modifiera aldrig stickproppen. Använd inte adapterstickproppar till jordade elektriska verktyg.  
*Omodifierade stickproppar och matchande uttag minskar risken för elstötar.*
- Undvik kroppskontakt med jordade ytor som t ex rör, värmelement, spisar och kylskåp.  
*Det finns ökad risk för elstötar om din kropp är jordad.*
- Utsätt inte elektriska verktyg för regn eller väta. Om vatten kommer in i ett elektriskt verktyg ökar risken för elstötar.
- Misshandla inte sladden. Använd aldrig sladden för att bära, dra eller dra ur sladden till det elektriska verktyget. Håll sladden borta från värme, olja, skarpa kanter eller rörliga delar.  
*Skadade eller tilltrasslade sladdar ökar risken för elstötar.*
- Använd en förlängningssladd som är lämplig för utomhusbruk när du arbetar med det elektriska verktyget utomhus.  
*Användning av en sladd som är lämplig för utomhusbruk minskar risken för elstötar.*
- Om du inte kan undvika att använda ett elektriskt verktyg på en fuktig plats, använd ett uttag med jordfelsbrytare.  
*Användning av en jordfelsbrytare minskar risken för elektrisk stöt.*

#### 3) Personlig säkerhet

- Var vaksam, se upp med vad du gör och använd sunt förnuft när du arbetar med ett elektriskt verktyg. Använd inte elektriska verktyg när du är trött, drog- eller alkoholpåverkad eller har tagit mediciner.  
*Ett ögonblicks ouppmärksamhet under arbetet kan resultera i allvarliga personskador.*
- Använd personskyddsutrustning. Ha alltid ögonskydd.

*Skyddsutrustning som till exempel en ansiktsmask, glidfria säkerhetsskor, hjälm eller hörselskydd för tillämpliga förhållanden minskar personskadorna.*

- Förebygg oavsiktlig start. Se till att omkopplaren står i läge av innan du ansluter det elektriska verktyget till strömkällan och/eller batteriet, tar upp eller bär verktyget.  
*Att bära det elektriska verktyget med fingret på omkopplaren eller kraftansluta det elektriska verktyget då omkopplaren är på inbjuder till olyckor.*
  - Avlägsna eventuell justeringsnyckel eller skruvnyckel innan du startar det elektriska verktyget.  
*En skruvnyckel eller nyckel som lämnats kvar på en roterande del av det elektriska verktyget kan resultera i personskador.*
  - Sträck dig inte för långt. Stå alltid stadigt på fötterna och håll balansen.  
*På så sätt får du bättre kontroll över det elektriska verktyget i oväntade situationer.*
  - Klä dig korrekt. Ha inte på dig vida, lösa kläder eller smycken. Håll ditt hår och dina kläder borta från rörliga delar.  
*Vida kläder, smycken eller långt hår kan fastna i de rörliga delarna.*
  - Om tillbehör för anslutning av dammsugnings- och dammsamlingsanordningar ingår, se då till att dessa anordningar ansluts och används på korrekt sätt.  
*Användning av dammsamling kan minska dammrelaterade faror.*
  - Låt inte vanan av regelbunden användning av verktyg tillåta dig att bli för självsäker och ignorera verktygs säkerhetsprinciper.  
*En oförsiktig åtgärd kan orsaka allvarlig skada inom en bråkdel av en sekund.*
- 4) Användning och skötsel av elektriska verktyg
- Tvinga inte det elektriska verktyget. Använd korrekt verktyg för det du ska göra.  
*Korrekt verktyg gör arbetet bättre och säkrare med den hastighet som det är avsett för.*
  - Använd inte det elektriska verktyget om omkopplaren inte kan vridas från eller Till.  
*Elektriska verktyg som inte kan kontrolleras med omkopplaren är farliga och måste repareras.*
  - Dra ut sladden ur uttaget och/eller ta ur batteriet om det är avtagbart från det elektriska verktyget innan du gör justeringar, byter tillbehör eller förvarar det elektriska verktyget.  
*Sådana förebyggande säkerhetsåtgärder minskar risken för att det elektriska verktyget startar oavsiktligt.*
  - Förvara elektriska verktyg som inte används utom räckhåll för barn och låt inte personer som är obekanta med verktyget eller dessa instruktioner använda verktyget.  
*Elektriska verktyg är farliga i händerna på otränade användare.*
  - Underhåll elektriska verktyg och accessoarer. Kontrollera med avseende på felaktig inriktning eller om rörliga delar kärvar, om delar har spruckit samt alla andra tillstånd som kan påverka verktygets drift. Om verktyget är skadat se till att det repareras innan du använder det.  
*Många olyckor försakas av dåligt underhållna verktyg.*
  - Håll skärverktygen skarpa och rena.  
*Korrekt underhållna skärverktyg med skarpa skåreggar kärvar inte och är lättare att kontrollera.*

- g) Använd det elektriska verktyget, tillbehör och hårdmetallskär etc. i enlighet med dessa instruktioner, samtidigt som du tar arbetsförhållanden och det arbete som ska utföras med i beräkningen.

*Att använda det elektriska verktyget för andra ändamål än det är avsett för kan resultera i farliga situationer.*

- h) Håll handtag och gripytor torra, rena och fria från olja och fett.

*Håla handtag och greppytor tillåter inte säker hantering och kontroll av verktyget i oväntade situationer.*

## 5) Användning och vård av batteriverktyg

- a) Ladda endast med laddare som angetts av tillverkaren.

*En laddare som passar för en typ av batteri kan orsaka brandfara om den använd med ett annat batteri.*

- b) Använd verktyg endast med specifikt avsedda batteri.

*Användning av annat batteri kan orsaka risk för skada eller brand.*

- c) När batteriet inte används förvara det fränskilt från andra metallföremål så som gem, mynt, nycklar, spikar, skruvar eller andra metallföremål som kan orsaka anslutning från en pol till en annan.

*Kortslutning av batteripolerna kan orsaka brännskada eller brand.*

- d) Vid oriktigt handhavande kan vätska komma ut från batteriet; undvik kontakt. Om kontakt av misstag sker, spola med vatten. Om vätska kommer i ögonen sök medicinsk hjälp.

*Vätska som läcker från batteriet kan orsaka irritation eller brännskador.*

- e) Använd inte ett batteri eller verktyg som har skadats eller modifierats.

*Skadade eller modifierade batterier kan uppvisa oförutsägbart beteende som leder till brand, explosion eller risk för skada.*

- f) Utsätt inte batteriet eller verktyget för brand eller överdriven temperatur.

*Exponering för brand eller temperatur över 130°C kan orsaka explosion.*

- g) Följ alla laddningsinstruktioner och ladda inte batteriet eller verktyget utanför det temperaturintervall som anges i instruktionerna.

*Felaktig laddning eller laddning vid temperaturer utanför det angivna intervallet kan skada batteriet och öka risken för brand.*

## 6) Service

- a) Låt en kvalificerad reparatör utföra service på ditt elektriska verktyg och använd bara identiska reservdelar.

*Detta garanterar att det elektriska verktyget alltid är säkert och fungerar som det ska.*

- b) Serva aldrig skadade batterier.

*Service av batterier får endast utföras av tillverkaren eller auktoriserade serviceleverantörer.*

## FÖREBYGGANDE ÅTGÄRD

Håll barn och bräckliga personer på avstånd.

När verktygen inte används ska de förvaras utom räckhåll för barn och bräckliga personer.

## SÄKERHETSVARNINGAR FÖR BATTERIDRIVEN OLJEDÄMPAD SLAGSKRUVDRAGARE

**Håll det elektriska verktyget vid isolerade greppytor när du utför ett arbete där fästet kan komma i kontakt med gömda kablar.** Fästen som kommer i kontakt med en "ledande" ledning kan göra utsatta metalldelar på det elektriska verktyget "ledande" och ge operatören en stöt.

## YTTERLIGARE SÄKERHETSVARNINGAR

1. Detta är ett bärbart verktyg för åtdragning och lossning av skruvar, bultar och muttrar. Använd det endast för detta.
2. Se till att hålla verktyget ordentligt under användning. Om du inte gör det kan det resultera i olyckor eller skador. (Bild 2)
3. Iordningställande och kontroll av arbetsmiljö. Kontrollera att arbetsmiljön är lämplig genom att följa säkerhetsföreskriften.
4. Bär inte handskar gjorda av material som lätt kan vira in sig i borsten, såsom t.ex. bomull, ull, tyg eller fiber.
5. Kontrollera aktuellt åtdragningsmoment med en momentnyckel.
6. Stanna verktyget innan rotationsriktningen ändras. Släpp alltid avtryckaren och vänta tills verktyget har stannat helt innan rotationsriktningen ändras.
7. Vidrör aldrig roterande delar. Låt inte den roterande delen komma nära händer eller andra kroppsdelar. Du kan skära dig eller fastna i den roterande delen. Var också noga med att inte vidröra roterande del efter att den använts länge utan avbrott. Den blir mycket varm och kan orsaka brännskador.
8. Använd de avsedda tillbehören som finns angivna i bruksanvisningen och HiKOKIs katalog. Det kan annars resultera i olyckor eller skador.
9. Se till att montera tillbehören ordentligt på huvudaxeln. Om tillbehören inte sitter fast ordentligt kan de lossa och orsaka skador. Dra lätt i skruvdragarbitset efter monteringen för att vara säkra på att skruvdragarbitset inte lossar under användning. Om reglerhylsan inte återgår till sitt ursprungliga läge är inte skruvdragarspetsen ordentligt monterad.
10. Paus vid långvarig användning.
11. Det elektriska verktyget är utrustat med en temperaturskyddskrets för att skydda motorn. Kontinuerligt arbete kan få enhetens temperatur att stiga, vilket aktiverar temperaturskyddskretsen och driften stoppas automatiskt. Om detta inträffar, låt det elektriska verktyget svalna innan du fortsätter användningen.
12. Motorn kan stanna när verktyget överbelastas. Om detta skulle hända, släpp upp verktygets brytare och avlägsna orsaken för överbelastningen. Undvik att röra vid styrylsan och hammarhöljet, eftersom dessa delar kan bli varma under kontinuerlig drift.
13. Användning av batteri under kalla förhållanden (kallare än 0°C) kan ibland resultera i svagare åtdragningsmoment och nedsatt arbetsförmåga. Detta är emellertid ett temporärt fenomen, som kommer att återgå till normalt tillstånd när batteriet blir uppvärmt.
14. Se till att sätta fast kroken ordentligt. Om kroken inte sitter ordentligt kan det leda till en olycka. Ta loss skruvdragarsbitset när du bär verktyget i ett midjebälte. Om du inte gör detta kan oväntade skador uppstå.

# Svenska

15. Vidrör inte metalldelar då de blir väldigt varma vid kontinuerlig användning.
16. Titta inte direkt in i ljuset. Det kan orsaka skador på ögonen.  
Torka av smuts och sot som fastnat på LED-lampans lins med en mjuk trasa med iakttagen försiktighet så att linsen inte repas.  
Repor på LED-lampans lins kan leda till minskad ljusstyrka.
17. Vid arbete på hög höjd ska du be andra hålla sig på avstånd och vara medveten om förhållandena under dig.
18. Ladda alltid batteriet vid en temperatur på 0°C–40°C. En temperatur under 0°C resulterar i överladdning vilket är farligt. Batteriet får inte laddas vid en temperatur högre än 40°C. Den lämpligaste temperaturen för laddning är 20°C–25°C.
19. Använd inte laddaren utan uppehåll.  
Låt aggregatet vila i ca. 15 minuter mellan varje laddning.
20. Se till att inga främmande föremål hamnar i verktyget genom batteriöppningen eller uttagen.
21. Ta aldrig isär vare sig det uppladdningsbara batteriet eller laddningsaggregatet.
22. Se till att det uppladdningsbara batteriet inte kortsluts. Kortslutning av batteriet kan orsaka en stor elektrisk ström och överhettning. Det leder till brännskada eller skada på batteriet.
23. Kasta inte batteriet i öppen eld. Om batteriet blir bränt kan det explodera.
24. Så snart batteriets efterladdningstid blir för kort för verktygets praktiska användning, skall du föra eller skicka batteriet till återförsäljaren. Kasta inte bort det urladdade batteriet med sopor.
25. Se till att inga föremål eller främmande ämnen hamnar i laddningsaggregatets ventilationshåll.  
Isättning av metallföremål eller lättantändliga objekt i ventilationshålen kommer att resultera i elektriska överslag och skador på laddningsaggregatet.
26. Långvarig användning utan uppehåll kan leda till överhettning av verktyget, vilket kan skada motorn och strömbrytaren. Ge därför verktyget lite tid att vila när höljert blir för varmt.
27. Se till att batteriet är ordentligt monterat. Om det är något löst kan det ramla av och orsaka skada.
28. Använd inte produkten om verktyget eller batteripolarna (batteriluckan) är deformationerade.  
Att montera ett sådant batteri kan orsaka kortslutning vilket kan leda till rökutsläpp eller antändning.
29. Håll verktygets anslutningar (batterilucka) fria från spån och damm.
  - Före användning, se till att spån och damm inte har ansamlats i området vid terminalerna.
  - Försök att undvika att spån eller damm på verktyget hamnar på batteriet under drift.
30. Använd alltid verktyget och batteriet vid temperaturer mellan -5°C och 40°C.

## VARNING FÖR LITIJONBATTERI

För att förlänga livstiden är litiumjonbatteriet utrustat med en skyddsfunktion som stoppar utmatning.

I händelse av 1 till 3 som beskrivs nedan, vid användning av denna produkt, även om du trycker på knappen kan det hända att motorn stannar. Detta är inget fel utan ett resultat av skyddsfunktionen.

1. När kvarvarande batterikraft tar slut stannar motorn.  
I detta fall ladda omedelbart upp det.
2. Om verktyget är överbelastat kan motorn stanna. Om så händer släpp knappen på verktyget och ta åtgärda orsaken till överbelastningen. Du kan använda det igen när det svalnat.

3. Om batteriet överhettas under för hög belastning kan batteriet ta slut.  
Om detta händer, sluta använda batteriet och låt det svalna. Du kan använda det igen när det svalnat.

Vidare, var god beakta följande varningar och föreskrifter.

### VARNING

För att förebygga läckage från batteri, värmeutveckling, rök, explosion och eldsvalda, var god beakta följande försiktighetsåtgärder.

1. Se till att damm och smuts inte samlas på batteriet.
  - Vid arbete se till att damm och smuts inte faller på batteriet.
  - Se till att eventuellt damm och smuts som faller på det elektriska verktyget vid arbete inte samlas på batteriet.
  - Förvara inte batteri som inte används på en plats där de utsätts för damm och smuts.
  - Innan förvaring av ett batteri avlägsna eventuellt damm och smuts som har fastnat på det och förvara det inte tillsammans med metallföremål (skruvar, spikar etc.).
2. Gör inte hål i batteri med skarpa föremål så som spik, slå med hammare, stampa på eller kasta föremål på eller utsätt batteriet för fysisk påfrestning.
3. Använd inte uppenbarligen skadat batteri eller batteri som är deformationerat.
4. Använd inte batteri för andra syften än de som anges.
5. Om batteriladdningen inte lyckas avslutas trots att den angivna laddningstiden passerat, stoppa omedelbart vidare laddning.
6. Utsätt inte batteriet för höga temperaturer eller högt tryck så som i en mikrovågsugn, hårtork eller högttrycksbehållare.
7. Håll borta från eld så snart läckage eller illaluktande lukt upptäcks.
8. Använd inte på plats där stark statisk elektricitet skapas.
9. Om batteriet läcker, luktar illa, blir varmt, missfärgat eller missformerat eller på något sätt upplevs som onormalt vid användning, laddning eller förvaring, ta omedelbart bort det från verktyget eller batteriladdaren och sluta använda det.
10. Lägg inte batteriet i vätskor och se till att vätskor inte tränger in i det. Om en konduktiv vätska, exempelvis vatten, skulle komma in i batteriet kan det skadas och antändas eller explodera. Förvara batteriet på en sval, torr plats, borta från brännbara och lättantändliga föremål. Batteriet får inte utsättas för miljöer med frätande gas.
11. Utsätt inte indikatorpanelen för hårda stötar och skada det ej. Det kan leda till problem.

### FÖRSIKTIGT

1. Om vätska som läcker från batteriet kommer i ögonen gnid inte ögonen och skölj dem väl med friskt rent vatten från en kran och kontakta omedelbart medicinsk hjälp.  
Om inget görs kan vätskan orsaka ögonproblem.
2. Om vätskan kommer i kontakt med din hud eller dina kläder, tvätta omedelbart väl med rent vatten så som från en kran.  
Det finns en chans att det kan orsaka hudirritation.
3. Om du upptäcker rost, dålig lukt, överhettning, missfärgning, deformation och/eller andra ovanligheter när du använder batteriet för första gången använd det inte utan lämna tillbaka det till din återförsäljare eller handlare.

### VARNING

Om ett främmande elektriskt ledande material kommer i kontakt med batteriets anslutningar, kan batteriet kortslutas och förorsaka brand. Vid förvaring av litiumjonbatterier, se till att följa nedanstående anvisningar.

- Placera inte ledande föremål som spikar och ledningar i stål eller koppar i förvaringsfacket.

- För att undvika kortslutning, montera batteriet i verktyget eller sätt på batteriskyddet vid förvaring för att dölja ventilatorn.

## ANGÅENDE TRANSPORT AV LITIJONBATTERIER

lakta följande försiktighetsåtgärder när litiumjonbatterier transporteras.

### VARNING

Meddela transportföretaget att ett paket innehåller ett litiumjonbatteri, informera företaget om dess uteffekt och följ transportföretagets instruktioner när transporten arrangeras.

- Litiumjonbatterier som överskrider en uteffekt på 100 Wh klassificeras som farligt gods och kommer att kräva en särskild behandlingsprocedur.
- För transport utomlands måste du uppfylla internationell lagstiftning samt destinationslandets regler och förordningar.

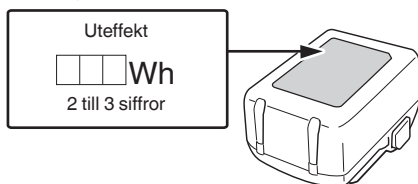

## FÖRSIKTIGHETSÅTGÄRDER FÖR ANSLUTNING AV USB-ENHET (UC18YSL3)

När ett oväntat problem uppstår kan data i den USB-enhet som är ansluten till denna produkt skadas eller förloras. Se alltid till att säkerhetskopiera all data som finns på USB-enheten före användning med denna produkt.

Var uppmärksam på att vårt företag inte accepterar något som helst ansvar för data som lagrats i en USB-enhet som skadas eller förloras, och inte heller för eventuella skador som kan uppstå på en ansluten enhet.

### VARNING

- Före användning, kontrollera den anslutande USB-kabeln för eventuella defekter eller skador. Användning av en defekt eller skadad USB-kabel kan leda till rökutveckling eller brand.
- När produkten inte används, täck över USB-porten med gummiskyddet. Ansamling av damm etc. i USB-porten kan orsaka rökutveckling eller brand.

### ANMÄRKNING

- Någon enstaka paus kan förekomma under USB-uppladdningen.
- När en USB-enhet inte laddas, ta bort USB-enheten ur laddaren. Underlåtenhet att göra detta kan inte bara reducera USB-enhetens batterilivslängd, men kan även leda till oväntade olyckor.
- Vissa USB-enheter kanske inte kan laddas, beroende på typen av enhet.

## FÖRSIKTIGHETSÅTGÄRDER GÄLLANDE DAMMBESTÄNDIGHET OCH VATTENTÄTANDE FUNKTIONER

Denna produkt uppfyller IP56 skyddsklass (dammbeständighet och vattentätet) för elektrisk utrustning som föreskrivs av de internationella IEC-förordningarna. (Endast huvudenheten uppfyller IP56 skyddsklass när den är utrustad med ett batteri.)

### [Beskrivning av IP-koder]

#### IP56

<b>5</b>	Skyddsklass för vatteninträngning Får inte finnas några negativa effekter på utrustningen när den besprutas med kraftfulla vattenstrålar från alla håll (vattentät). (100 L vatten per minut sprutas under cirka tre minuter från ett avstånd av cirka tre meter med användning av ett sprutmunstycke med en diameter av 12,5 mm.)
<b>6</b>	Skyddsklass för extern stöt av fasta föremål Damm som kan orsaka skadliga effekter på utrustningen får inte ha möjlighet att komma in (dammbeständig). (Utrustningen lämnas icke-manövrerbar i en provkammare i vilken talkpartiklar med en diameter av mindre än 75 µm svävar i luften med hjälp av en omröringspump vid en hastighet av 2 kg per kubikmeter under åtta timmar.)

Utrustningen har utformats för att motstå effekterna av damm och vatten, men det finns ingen garanti för att inga fel uppstår. Använd inte eller lämna utrustningen på platser där den utsätts för stora mängder damm eller på platser där den är nedsänkt i vatten eller utsätts för regnvatten.

## DELARNAS NAMN

Numren i listan nedan motsvarar **Bild 1–Bild 15**.

<b>1</b>	Skyddsdon
<b>2</b>	Hammarväska
<b>3</b>	Styrhylsa
<b>4</b>	LED-ljus
<b>5</b>	Avtryckare
<b>6</b>	Manöverpanel
<b>7</b>	Batteri (säljs separat)
<b>8</b>	Hake
<b>9</b>	Handtag
<b>10</b>	Tryckknapp
<b>11</b>	Motor
<b>12</b>	Hölje
<b>13</b>	Typskylt
<b>14</b>	Väljare för åtdragningsläge
<b>15</b>	Indikatorlampa för åtdragningsläge







# Svenska

















16	Ljusektionskontakt
17	Färgplatta (säljs separat)
18	Spårr
19	Laddningsindikatorlampa
20	Spår
21	Skruv
22	Skruvdragarspets (säljs separat)
23	Bits
24	Indikatorknapp för återstående batteri
25	Indikatorlampa för återstående batterinivå
26	Displaypanel

## SYMBOLER

### VARNING



Nedan visas de symboler som används för maskinen. Se till att du förstår vad de betyder innan verktyget används.





	WHP18DA: Batteridriven Oljedämpad slagskruvdragare
	Användaren måste läsa bruksanvisningen för att minska risken för personskador.
	Gäller endast EU-länder Elektriska verktyg får inte kastas i hushållssoporna! Enligt direktivet 2012/19/EU som avser äldre elektrisk och elektronisk utrustning och dess tillämpning enligt nationell lagstiftning ska uttjänta elektriska verktyg sorteras separat och lämnas till miljövänlig återvinning.
	Likström
V	Märkspänning
n <sub>0</sub>	Hastighet utan belastning
P <sub>m</sub>	Kraftläge
N <sub>m</sub>	Normalläge
S <sub>m</sub>	Mjukt läge
SE <sub>m</sub>	Självborrande skruvläge
V <sub>pm</sub>	Slag per minut
	Liten skruv
	Vanliga bultar
	Självborrande skruv
MT	Åtdragningsmoment (maximalt)

	Storlek på sexkant
	Vikt *1 (Enligt EPTA-procedur 01/2014)
	Slå PÅ
	Slå AV
	Koppla loss batteriet
	Rotation medurs
	Rotation moturs
	Mjukt läge (rött ljus) "känsligt material" Åtdragning av skruvar med liten diameter (M6 eller liknande) m.m.
	Normal-läge (rött ljus) "Normalt arbete" Åtdragning av korta skruvar, fixering av gipsskivor m.m.
	Kraftläge (rött ljus) "Normalt arbete" Åtdragning av långa skruvar, träskruvar med sexkanthuvud, bultar m.m.
	Självgångande skruv-läge (grönt ljus) Iskruvning av självgångande skruvar
	Tryck och håll, och fortsatt hålla
	LED-lampans ljusstyrka: Svagt
	LED-lampans ljusstyrka: Medelstarkt
	LED-lampans ljusstyrka: Starkt
	Varning

\*1 Beroende på anslutet batteri. Den tyngsta vikten är uppmätt med BSL36B18X (säljs separat).

### Batteri

	Lyser ; Batteriets återstående energi är 75%.
	Lyser ; Batteriets återstående energi är 50%-75%.
	Lyser ; Batteriets återstående energi är 25%-50%.

	Lyser ; Batteriets återstående energi är mindre än 25%.
	Blinkar ; Batteriet är nästan helt urladdat. Ladda batteriet så snart som möjligt.
	Blinkar ; Drift stoppad på grund av hög temperatur. Avlägsna batteriet från verktyget och låt det svalna helt.
	Blinkar ; Utmatningen avbruten på grund av fel eller funktionsfel. Det kan vara fel på batteriet så kontakta din återförsäljare.

## STANDARDTILLBEHÖR

Förutom huvudenheten (1 enhet) innehåller paketet tillbehören listade på sidan 213.

Standardtillbehören kan ändras utan föregående meddelande.

## ANVÄNDNINGSSOMRÅDEN

- Iskrivning och borttagning av maskinskruvur, träskruvar, självgående skruvar, m.m.

## TEKNISKA DATA

### 1. Elverktyg

Tekniska data för maskinen återfinns i tabellen på sidan 213.

### ANMÄRKNING

Beroende på HiKOKIs kontinuerliga forsknings- och utvecklingsarbete, förbehåller HiKOKI rätten till ändringar av tekniska data utan föregående meddelande.

### 2. Batteri (säljs separat)

Modell	Spänning	Batterikapacitet
BSL1850MA	18 V	5,0 Ah

## BATTERILADDNING

Ladda upp batteriet enligt de följande anvisningarna innan du använder ditt elektriska verktyg.

### <UC18YSL3 (säljs separat)>

#### 1. Anslut laddarens nätkabel till uttaget.

Laddningsindikatorlampan kommer att blinka rött när nätkabeln ansluts till nätuttaget. (Se **Tabell 1**)

#### 2. Sätt i batteriet i laddaren.







Sätt i batteriet ordentligt i laddaren såsom visas i **Bild 4** (på sidan 2).

#### 3. Laddning

När ett batteri sätts i laddaren påbörjas laddningen och laddningsindikatorlampan kommer att blinka blått. När batteriet blir fulladdat kommer laddningsindikatorlampan att lysa grönt. (Se **Tabell 1**)

- (1) Laddningsindikatorlampan lyser/blinkar  
Laddningsindikatorlampans indikeringar visas i **Tabell 1**, alltefter tillståndet på laddaren eller det uppladdningsbara batteriet.

**Tabell 1:** Laddningsindikatorlampans indikeringar

PÅ/AV i 0,5 sek intervall (RÖD) 	Före laddning *1
Lyser i 0,5 sek med intervaller på 1 sek (BLÅ) 	Laddat till mindre än 50%
Lyser i 1 sek med intervaller på 0,5 sek (BLÅ) 	Laddat till mindre än 80%
Lyser ihållande (BLÅ) 	Laddat till mer än 80%
Lyser ihållande (Kontinuerlig ljudsignal: ungefär 6 sek) (GRÖN) 	Laddningen fullbordad
PÅ/AV i 0,3 sek intervall (RÖD) 	Överhettad, standby *2
PÅ/AV i 0,1 sek intervall (Intermittent ljudsignal: ungefär 2 sek) (LILA) 	Går inte att ladda *3

### ANMÄRKNING

- \*1 Om den röda lampan fortsätter att blinka även efter att laddaren anslutits, kontrollera att batteriet har satts in helt.
- \*2 Batteriet överhettat. Kan inte ladda.  
Även om laddningen startar när batteriet har svalnat, trots att det är kvar på plats, rekommenderas det att ta ut batteriet och låta det svalna på en skuggad och välventilerad plats innan det laddas.
- \*3 Fel i batteriet eller laddaren  
– Sätt i batteriet helt.  
– Kontrollera att inget främmande material sitter fast på batterifästet eller polerna. Om det inte finns några främmande föremål är det troligt att det är fel på batteriet eller laddaren. Ta den till en auktoriserad serviceverkstad.

- När batteriladdaren har använts kontinuerligt kommer batteriladdaren att bli varm, och kan komma att bli orsaken till fel. När en laddning är klar låt laddaren vila i 5 minuter innan nästa laddning.

- (2) Angående temperaturer och laddningstid för batteriet (Se **Tabell 2**)

**Tabell 2**

Modell	UC18YSL3	
Typ av batteri	Li-ion	
Laddningsspänning	14,4–18 V	
Temperaturer vid vilka batterierna kan laddas	0°C–50°C	
Laddningstid för batterikapacitet ca. (vid 20°C)	1,5 Ah	15 min
	2,0 Ah	20 min

Laddningstid för batterikapacitet ca. (vid 20°C)	2,5 Ah	25 min
	3,0 Ah	20 min (BSL1430C, BSL1830C: 30 min)
	4,0 Ah	26 min (BSL1840M: 40 min)
	5,0 Ah	32 min
	6,0 Ah	38 min
Laddningstid för multivoltsbatteriets kapacitet ca. (vid 20°C)	1,5 Ah (x 2 enheter)	20 min
	2,5 Ah (x 2 enheter)	32 min
	4,0 Ah (x 2 enheter)	52 min
Antal battericeller	4–10	
Laddningsspänning för USB	5 V	
Laddningsström för USB	2 A	
Vikt	0,6 kg	

**ANMÄRKNING**

- Laddningstiden kan variera enligt omgivningstemperaturen och nätspänningen.
- Om laddningen tar lång tid
  - Laddningen tar längre tid vid extremt låga omgivningstemperaturer. Ladda batteriet på en varm plats (t.ex. inomhus).
  - Blockera inte luftöppningen. Annars kommer insidan att överhettas, vilket försämrar laddningens prestanda.
  - Om kylfläkten inte fungerar, kontakta ett auktoriserat HiKOKI-servicecenter för reparation.

**4. Dra ut laddarens nätkabel ur nätuttaget.****5. Fatta ett stadigt tag i laddaren och dra ut batteriet ur laddaren.****ANMÄRKNING**

Kom ihåg att dra ut batteriet ur laddaren efter användning och att spara det.

**Angående elektrisk urladdning i händelse av nya batterier, etc.**

Eftersom den inre kemiska substansen i nya batterier och batterier som inte har använts under en längre tid inte är aktiverad, kan den elektriska urladdningen vara låg när de används den första och andra gången. Detta är ett tillfälligt fenomen, och den normala tiden som krävs för att ladda kommer att återställas genom att ladda batterierna 2–3 gånger.

**Hur man får batterierna att räcka längre.**

- (1) Ladda batterierna innan de har blivit helt urladdade. När du känner att verktygets effekt minskar, sluta använda verktyget och ladda dess batteri. Om du fortsätter att använda verktyget och laddar ur den elektriska strömmen, kan batteriet skadas och dess livslängd förkortas.
- (2) Undvik att ladda vid höga temperaturer. Ett uppladdningsbart batteri är varmt direkt efter användning. Om ett sådant batteri laddas omedelbart efter användning försämrar dess inre kemiska substans, och batteriets livslängd förkortas. Låt batteriet vara och ladda det efter att det har svalnat ett tag.

**MONTERING OCH ANVÄNDNING**

Åtgärd	Bild	Sida
Borttagning och isättning av batteri	3	2
Laddning	4	2
Borttagning av monteringskroken	5	2
Verktygsspetsens montering*1	6	3
Bitshållare inbyggd längst ner i sexkantshålet på huvudaxeln*2	7	3
Vända rotationsriktningen	8	3
Funktionsväljare för åtdragningsläge *3	9	3
Startomkopplarens manövrering	10	4
Användning av LED-ljuset*4	11	4
Omkoppling av LED-lampans ljusstyrka*5	12	4
Indikeringslampa för kvarvarande batteri	13	4
Laddning av en USB-enhet från ett eluttag	14-a	4
Laddning av en USB-enhet och batteri från ett eluttag	14-b	4
Hur man laddar USB-enheten	15	5
Val av tillbehör	—	214

\*1 Verktygsspetsens montering

**ANMÄRKNING**

Dra lätt i bitset efter monteringen för att vara säker på att det inte lossar.

\*2 Bitshållare inbyggd längst ner i sexkantshålet på huvudaxeln

**FÖRSIKTIGT**

Denna produkt levereras med ett skruvdragarbits. Placera bitset i sexkantshålet på huvudaxeln och spärr fast det. **(Bild 7)**

\*3 Funktionsväljare för åtdragningsläge

**FÖRSIKTIGT**

Välj åtdragningsläge när avtryckaren släpps. Underlåtenhet att göra detta kan leda till funktionsstörning.

**ANMÄRKNING**

- Lämpligt läge varierar beroende på skruven och materialet som skruvas i. Skruva in några testskruvar och justera lägesinställningen i enlighet därmed.
- Väljaromkopplaren för åtdragningsläge kan endast ställas in när batteriet har installerats i verktyget och avtryckaren har dragits en gång.

\*4 Användning av LED-ljuset

**ANMÄRKNING**

- Tryck på ljussektionskontakten på brytarpanelen för att ändra LED-ljusets belysningsläge från "Alltid PÅ" → "Avtryckarkopplat" → "SLÄCKT".
- För att spara batteristrom, se till att släcka lampan så mycket som möjligt.
- För att förebygga att batteriets kraft förbrukas på grund av att man glömt slå av LED-ljuset kommer ljuset att slås av automatiskt efter cirka 2 minuter.
- När du trycker på ljussektionskontakten tänds LED-lampan endast om batteriet har installerats och du har dragit i avtryckaren en gång.



- \*5 Omkoppling av LED-lampans ljusstyrka  
Tryck och håll in ljussektionskontakten, och medan LED-lampnan blinkar trycker du på väljaren för åtdragningsläge för att växla mellan de 3 olika ljusstyrkenivåerna.

#### ANMÄRKNING

LED-lampans ljusstyrka kan endast ändras när batteriet har installerats och du har dragit i avtryckaren en gång.

## LED-LAMPANS VARNINGSSIGNAL

Denna produkt har en funktion som är avsedd att skydda verktyget och dess batteri. Om säkerhetsfunktionen aktiveras när avtryckaren är intryckt blinkar LED-lampnan enligt beskrivningen i **Tabell 3**.

Släpp omedelbart avtryckaren och följ de anvisningar som beskrivs under avhjälpande åtgärd om säkerhetsfunktionen aktiveras.

Tabell 3

LED-lampdisplay	Säkerhetsfunktion
På 0,3 sekund/av 0,3 sekunder ■ ■ ■ ■	<b>Temperaturskydd</b> Låt verktyget och batteriet svalna ordentligt.

## FUNKTIONER FÖR DEN BATTERIDRIVNA OLJEDÄMPADE SLAGSKRUVDRAGAREN

Den oljedämpade slagskruvdragaren använder en viskös olja för att generera tryck som roterar hållaren. Denna mekanism minskar ljuden förknippade med åtdragningskruvar till nivåer som är avsevärt lägre än för ljud som alstras av andra typer av slagskruvdragare.

#### ANMÄRKNING

Oljans viskositet varierar beroende på temperatur.

Observera följande vid användning av verktyget:

- Använd inte verktyget i en miljö under -5°C eller när det har stått under en längre tid i en miljö under -5°C. I annat fall kanske inte slag (vidmoment) genereras även om du drar i avtryckaren, eller antalet slag som genereras kan minska avsevärt, vilket kan överbelasta verktyget och orsaka motorskada.
- Om verktyget används när batteriets återstående effekt är låg kan skyddsfunktionen för litiumjonbatteriet aktiveras och motorn kan stanna. Ladda batteriet tills dess effektivitet är 75% eller högre innan du använder verktyget.
- Om verktyget är mycket varmt efter att det har används kontinuerligt under en viss tid, kan fortsatt arbete göra det svårt att dra åt skruvarna eftersom verktyget i detta tillstånd kanske inte kan generera tillräckligt med vidmoment. I detta fall ska du vrida från omkopplaren och inte använda verktyget i 30 minuter eller mer.
- Detta verktyg använder en hydraulisk slagmekanism. Detta innebär att skyddsfunktionen inbyggd i litiumjonbatteriet kanske inte fungerar när oljans viskositet är inom ett visst område, vilket kan orsaka att motorn tar skada. Använd inte verktyget i en kall miljö (-5°C eller lägre) eller kontinuerligt under förhållanden där verktyget kan bli överbelastat.

## UNDERHÅLL OCH INSPEKTION

#### VARNING

Var noga med att stänga av strömbrytaren och ta bort batteriet före underhåll och inspektion.

#### 1. Kontroll av bitsen

Användning av en skadad eller sliten skruvdragarspets är farligt då det kan orsaka att spetsen halkar. Byt ut den.

#### 2. Kontroll av skruvförband

Kontrollera alla monteringskruvar med jämna mellanrum och kontrollera att de är ordentligt fastdragna. Om någon av skruvarna skulle lossa, dra omedelbart åt dem. Om du inte gör det kan det kan det leda till allvarlig fara.

#### 3. Motorns underhåll

Motorns lindning kan sägas utgöra maskinens hjärta. Var mycket försiktig så att lindningen inte kommer till skada och/eller utsätts för olja eller vatten.

#### 4. Inspektion av terminaler (verktyg och batteri)

Kontrollera att spån och damm inte har ansamlats på terminalerna. Kontrollera ibland före, under och efter operationen.

#### 5. Rengöring av utsidan

När elverktyget blir smutsigt, torka av det med en torr mjuk trasa eller en trasa fuktad i tvålvatten. Använd aldrig klorlösningar, bensin eller thinner då de smälter plast.

#### 6. Förvaring

Förvara elverktyget och batteriet på ett ställe där temperaturen inte överstiger 40°C och utom räckhåll för barn.

#### ANMÄRKNING

Förvaring av litiumjonbatterier.

Se till att litiumjonbatterier är fulladdade innan de förvaras.

En längre tids förvaring (3 månader eller mer) av batterier med en låg laddningsnivå kan leda till försämrad prestanda, väsentligt minskad användningstid för batterierna eller att batterierna inte kan hålla laddningen.

Men väsentligt minskad användningstid för batterier kan återställas genom upprepad laddning och användning av batterierna två till fem gånger.

Om batteriernas användningstid förblir extremt kort även efter upprepad laddning och användning, anse att batterierna är slut och köp nya batterier.

#### FÖRSIKTIGT

Vid användning och underhåll av elverktyg måste de säkerhetsbestämmelser och standarder som gäller i respektive land iakttas.

#### Viktigt meddelande för batterier till HiKOKI batteridrivna elektriska verktyg

Använd alltid anvisade originalbatterier. Vi kan inte garantera säkerheten och prestanda för våra batteridrivna elektriska verktyg som används med andra batterier än de vi anvisat eller när batterier har tagits isär och modifierats (så som isärtagning och utbyte av celler eller andra inre delar).

#### GARANTI

Vi garanterar HiKOKI Elektriska verktyg i enlighet med lagstadgade/landsspecifika bestämmelser. Denna garanti täcker inte defekter eller skada på grund av felaktig användning, missbruk eller normal förslitning. Vid reklamation, var god att skicka det elektriska verktyget, ej isärtaget, med GARANTIBEVIS som hittas i slutet på denna instruktion, till en auktoriserad HiKOKI serviceverkstad.

## Information angående buller och vibrationer

Uppmätta värden har bestämts enligt EN62841 och fastställts i enlighet med ISO 4871.

Uppmätt A-vägd ljudtrycksnivå:	90 dB (A)
Uppmätt A-vägd ljudtrycksnivå:	82 dB (A)
Osäkerhet K: 3 dB (A)	

Använd hörselskydd.

Vibration totalvärdet (triax-vektorsumma) har bestämts enligt EN62841.

Maskinens maximala moment för slagåtdragning:  
Vibrationsavgivning värde  $a_h = 13,2 \text{ m/s}^2$   
Osäkerhet K =  $1,5 \text{ m/s}^2$

---

Det deklarerade totalvärdet för vibration och det deklarerade bulleremissionsvärdet har uppmätts i enlighet med en standardtestmetod och kan användas för att jämföra ett verktyg med ett annat.

De kan även användas vid en preliminär exponeringsbedömning.

### VARNING

- Vibrations- och bulleremissionerna under faktisk användning av elverktyget kan skilja sig från det deklarerade totalvärdet beroende på hur verktyget används, särskilt vilken typ av arbetsstycke som bearbetas; och
- Identifiera säkerhetsåtgärder som kan utföras för att skydda operatören som baseras på en uppskattning av utsättning i verkligheten (tar med i beräkningen alla delar av användandet så som när verktyget är avstängt och när det körs på tomgång utöver ut då startomkopplaren används).

---

### ANMÄRKNING

Beroende på HiKOKIs kontinuerliga forsknings- och utvecklingsarbete, förbehåller HiKOKI rätten till ändringar av tekniska data utan föregående meddelande.

---

## GENERELLE SIKKERHEDSADVARSLER FOR ELEKTRISK VÆRKTØJ

### ⚠ ADVARSEL

Læs alle sikkerhedsforskrifter, instruktioner, illustrationer og specifikationer, der følger med dette elektriske værktøj.

Det kan medføre elektrisk stød, brand og/eller alvorlig personskade, hvis alle instruktionerne nedenfor ikke overholdes.

Gem alle advarsler og instruktioner, så du har dem til senere brug.

Termen "elektrisk værktøj" i advarselne henviser til værktøj, der tilsluttes lysnettet (med ledning), eller batteridrevet, (ledningsfrit) elektrisk værktøj.

### 1) Sikkerhed for arbejdsområde

- Hold arbejdsområdet rent og tilstrækkeligt oplyst.**  
*Rodede eller mørke områder øger risikoen for ulykker.*
- Anvend ikke elektrisk værktøj, hvis der er eksplosionsfare, f.eks. i nærheden af brændbare væsker, gasser eller støv.**  
*Elektrisk værktøj frembringer gnister, som kan antænde støv eller dampe.*
- Hold børn og tilskuere væk, mens det elektriske værktøj anvendes.**  
*Distractioner kan medføre, at du mister kontrollen over værktøjet.*

### 2) Elektrisk sikkerhed

- Det elektriske værktøjs stik skal passe til stikkontakten. Foretag aldrig nogen form for ændringer af stikket. Brug ikke adapterstik til jordet (jordforbundet) elektrisk værktøj.**  
*Stik, der ikke er ændret, og egnede stikkontakter nedsætter risikoen for elektrisk stød.*
- Undgå berøring af jordede eller jordfurbundne overflader, f.eks. rør, radiatorer, komfurer og køleskabe.**  
*Der er en øget risiko for elektrisk stød, hvis kroppen er jordet eller jordforbundet.*
- Udsæt ikke det elektriske værktøj for regn eller våde omgivelser.**  
*Hvis der trænger vand ind i det elektriske værktøj, øges risikoen for elektrisk stød.*
- Misbrug ikke ledningen. Brug aldrig ledningen til at bære, trække eller afbryde det elektriske værktøj. Undgå, at ledningen kommer i kontakt med varmekilder, olie, skarpe kanter eller bevægelige dele.**  
*Beskadigede eller sammenfiltrede ledninger øger risikoen for elektrisk stød.*
- Når et elektrisk værktøj anvendes udendørs, skal der anvendes en forlængerledning, der er egnet til udendørs brug.**  
*Ved brug af en ledning, der er egnet til udendørs brug, reduceres risikoen for elektrisk stød.*
- Hvis du er nødsaget til at anvende det elektriske værktøj på et fugtigt sted, skal du anvende en strømforsyning, der er beskyttet med en fejlstrømsafbryder (RDC).**  
*Brug af RDC reducerer risikoen for elektrisk stød.*

### 3) Personlig sikkerhed

- Vær årvågen, hold opmærksomheden rettet mod arbejdet, og brug fornuften, når du anvender et elektrisk værktøj. Anvend ikke et elektrisk værktøj, hvis du er træt eller påvirket af narkotika, alkohol eller medicin.**  
*Et øjeblikvis uopmærksomhed, mens det elektriske værktøj anvendes, kan medføre alvorlig personskade.*
  - Brug personligt sikkerhedsudstyr. Brug altid beskyttelsesbriller.**  
*Ved brug af sikkerhedsudstyr som støvmaske, skridsikre sikkerhedssko, hjelm eller høreværn, når disse er påkrævet, reduceres antallet af personskader.*
  - Undgå utilsigtet start af værktøjet. Kontrollér, at kontakten er slået fra, før værktøjet sluttes til lysnettet og/eller batteripakke, eller før du samler værktøjet op eller bærer på det.**  
*Hvis du har fingeren på kontakten, når du bærer værktøjet, eller kontakten er slået til, når det elektriske værktøj tilføres strøm, øges risikoen for ulykker.*
  - Afmonter alle justeringsnøgler eller skruenøgler, før det elektriske værktøj startes.**  
*En skruenøgle eller en anden type nøgle, der sidder fast på en af det elektriske værktøjs roterende dele, kan medføre personskade.*
  - Pas på ikke at få overbalance. Sørg hele tiden for at have et forsvarligt fodfæste og holde balancen.**  
*Derved kan du bedre styre det elektriske værktøj i uventede situationer.*
  - Bær egnet påklædning. Vær ikke iført løst tøj eller løse smykker. Hold dit hår og tøj væk fra bevægelige dele.**  
*Løst tøj, løse smykker eller langt hår kan komme i klemme i de bevægelige dele.*
  - Hvis der medfølger anordninger til udsugning og opsamling af støv, skal du kontrollere, at disse tilsluttes og anvendes på korrekt vis.**  
*Brug af støvopsamling kan reducere støvrelaterede risici.*
  - Lad ikke kendskab erhvervet gennem hyppig brug af værktøjer være en sovepude for dig, der får dig til at ignorere sikkerhedsprincipper for værktøj.**  
*En skodesløs handling kan forårsage alvorlig tilskadekomst i en brøkdal af et sekund.*
- ### 4) Brug og vedligeholdelse af elektrisk værktøj
- Pres ikke det elektriske værktøj. Brug det rigtige elektriske værktøj til den pågældende opgave.**  
*Arbejdet udføres bedre og mere sikkert ved brug af det rigtige værktøj ved den tilsligtede hastighed.*
  - Anvend ikke det elektriske værktøj, hvis kontakten ikke tænder og slukker værktøjet.**  
*Alt elektrisk værktøj, der ikke kan styres ved hjælp af kontakten, er farligt og skal repareres.*
  - Tag stikket ud af stikkontakten, og/eller fjern batteripakken, hvis den er aftagelig, fra det elektriske værktøj, før du foretager justeringer, skifter tilbehør eller lægger det elektriske værktøj til opbevaring.**  
*Sådanne præventive sikkerhedsforanstaltninger reducerer risikoen for at starte det elektriske værktøj utilsigtet.*
  - Opbevar elektrisk værktøj, der ikke er i brug, utilgængeligt for børn, og lad ikke personer, der ikke er vant til elektrisk værktøj, eller som ikke har læst denne vejledning, anvende det elektriske værktøj.**

*Elektrisk værktøj er farligt i hænderne på uerfarne brugere.*

- e) **Vedligehold elektrisk værktøj og tilbehør.**  
Kontrollér for bevægelige dele, der er monteret forkert eller sidder fast, defekte dele eller andre forhold, der kan påvirke det elektriske værktøjs drift. Hvis det elektriske værktøj er beskadiget, skal det repareres før brug.  
*Mange ulykker skyldes dårligt vedligeholdt elektrisk værktøj.*
- f) **Sørg for, at skæreværktøj er skarpt og rent.**  
*Der er mindre risiko for, at korrekt vedligeholdt skæreværktøj med skarpe kanter sætter sig fast, og det er nemmere at styre.*
- g) **Brug det elektriske værktøj, tilbehør og bits osv. i overensstemmelse med denne vejledning under hensyntagen til arbejdsforholdene og det arbejde, der skal udføres.**  
*Der kan opstå farlige situationer, hvis det elektriske værktøj bruges til andre formål end de tilsigtede.*
- h) **Hold håndtag og gribeflader tørre, rene og fri for olie og fedt.**  
*Glatte håndtag og gribeflader gør sikker håndtering og kontrol over værktøjet i uventede situationer umulig.*
- 5) **Brug og vedligeholdelse af batteriværktøj**
  - a) **Genoplading må kun udføres med den oplader, der er specificeret af producenten.**  
*En oplader, der passer til en type batteripakke, kan give risiko for brand, når den anvendes med en anden batteripakke.*
  - b) **Anvend kun elektrisk værktøj sammen med specielt angivne batteripakker.**  
*Anvendelse af andre batteripakker kan muligvis give risiko for tilskadecomst og brand.*
  - c) **Når batteripakken ikke anvendes, skal du opbevare den væk fra andre metalobjekter som fx papirclips, mønter, nøgler, søm, skruer eller andre små metalobjekter, der kan lave en forbindelse fra den ene pol til den anden.**  
*Kortsluttes batteripolerne, kan der opstå forbrændinger eller en brand.*
  - d) **Under særligt dårlige omstændigheder kan der sive væske ud af batteriet; Undlad at komme i berøring med den. Hvis du ved et uheld alligevel kommer i kontakt med væsken, skal du skylle med vand. Hvis væsken kommer i kontakt med øjnene, skal du desuden søge lægehjælp.**  
*Væske, der siver ud fra batteriet, kan irritere huden eller give forbrændinger.*
  - e) **Anvend ikke en batteripakke eller et værktøj, der er beskadiget eller ændret.**  
*Beskadigede eller ændrede batterier kan udvise uforudsigelig adfærd, der medfører brand, eksplosion eller risiko for tilskadecomst.*
  - f) **Udsæt ikke en batteripakke eller et værktøj for åben ild eller overdreven temperatur.**  
*Udsættelse for åben ild eller temperaturer på over 130°C kan medføre eksplosion.*
  - g) **Følg alle opladningsinstruktioner, og oplad ikke batteripakken eller værktøjet uden for det temperaturområde, der er angivet i instruktionerne.**  
*Forkert opladning eller opladning ved temperaturer uden for det angivne område kan beskadige batteriet og øge risikoen for brand.*
- 6) **Service**
  - a) **Få foretaget serviceeftersyn af dit elektriske værktøj hos en kvalificeret reparationstekniker, der kun bruger originale reservedele.**

*Derved sikres det, at sikkerheden ved det elektriske værktøj opretholdes.*

- b) **Udfør aldrig service på beskadigede batteripakker.**

*Service på batteripakker bør kun udføres af producenten eller autoriserede serviceudbydere.*

## FORHOLDSREGEL

**Hold børn og fysisk svagelige personer på afstand. Når værktøjet ikke er i brug, skal det opbevares utilgængeligt for børn og fysiske svagelige personer.**

## SIKKERHEDSADVARSLER FOR OLIEDÆMPET SLAGSKRUEMASKINE

**Hold det elektriske værktøj på de isolerede gribeflader, når betjening udføres, hvor fastgøringsanordningen kan komme til at røre skjult ledningsføring.** Fastgøringsanordninger, der kommer i kontakt med en "strømførende" ledning kan gøre synlige metaldele på det elektriske værktøj "strømførende", og kan give operatøren elektrisk stød.

## EKSTRA SIKKERHEDSADVARSLER

1. Dette er et bærbart værktøj til at fastgøre og løsne skruer, bolte og møtrikker. Brug det kun til disse funktioner.
2. Sørg for at holde godt fast i værktøjet under anvendelse. Hvis du ikke gør det, kan det resultere i ulykker eller tilskadecomst. (Fig. 2)
3. Opsætning og kontrol af arbejdssted. Kontrollér, om arbejdsstedet er velegnet ved at følge forholdsreglerne.
4. Anvend ikke handsker, som er lavet af et materiale, der ruller op, som for eksempel bomuld, uld, fi ber etc.
5. Kontrollér den aktuelle skrue-fastspænding med en skruenøgle.
6. Stands værktøjet før skift af rotationsretning. Slip altid kontakten og vent til værktøjet er stoppet, før rotationsretningen skiftes.
7. Rør aldrig ved drejedelen. Lad ikke afsnittet med drejedelen komme i nærheden af dine hænder eller andre dele af din krop. Du kan blive skåret eller fanget i den drejende del. Pas også på ikke at røre drejedelen når den har været i konstant brug i længere tid. Den bliver ret varm og kan brænde dig.
8. Brug venligst det dertil beregnede tilbehør, som er anført i betjeningsvejledningen og HiKOKIs katalog. Det kan medføre ulykker eller skader ikke at gøre det.
9. Sørg for at montere tilbehøret fast i hovedskaftet. Hvis tilbehøret ikke er fastgjort korrekt, kan det komme ud og forårsage skader.  
Når driverbit'en er installeret, træk da let ud i bit'en for at være sikker på, at den ikke løsner sig under brug. Hvis muffen ikke falder tilbage i sin oprindelige position, er bit'en ikke sat ordentligt i.
10. Slukning af enheden efter kontinuerligt arbejde.
11. Dette elektriske værktøj er udstyret med et temperaturbeskyttelses kredsløb for at beskytte motoren. Kontinuerligt arbejde kan få temperaturen i enheden til at stige, aktivere temperaturbeskyttelses kredsløbet og automatisk stoppe driften. Hvis dette sker, skal du lade det elektriske værktøj køle ned, før brugen genoptages.
12. Motoren stopper muligvis, hvis værktøjet overbelastes. Hvis dette skulle ske, skal du frigive værktøjets kontakt og fjerne årsagen til overbelastningen.

Undlad at røre ved styremuffen og hammerbeskyttelsen, der kan blive varme under kontinuerlig drift.

13. Anvendelse af batteriet i kolde omgivelser (under 0 grader celsius) kan sommetider medføre et svækket tilspændingsmoment og en reduceret arbejdsmængde. Dette er dog et midlertidigt fænomen; tilstanden bliver normal igen, når batteriet varmes op.
14. Monter krogen sikkert. Medmindre krogen er monteret sikkert, kan den medføre tilskadekomst under anvendelse.  
Når du vælger at bære værktøjet fastspændt i dit hoftebælte, skal du sørge for at afmontere driverbit'en. Hvis du ikke gør det, kan det medføre uventet tilskadekomst.
15. Rør ikke ved metaldelene. De bliver meget varme under kontinuerligt arbejde.
16. Kig ikke direkte ind i lyset. Dette kan medføre øjenskader.  
Tør alt snavs og smuds af, der sidder på LED-lampens objektiv, med en blød klud, mens du passer på ikke at ride objektivet.  
Rids på LED-lampens objektiv kan medføre reduceret lysstyrke.
17. Når du arbejder på steder i højden, skal du rydde området for andre mennesker og være opmærksom på forholdene under dig.
18. Oplad altid batteriet ved en temperatur på 0°C–40°C. Temperaturer på under 0°C resulterer i overopladning, hvilket er farligt. Batteriet kan ikke oplades ved en temperatur på over 40°C. Den mest egnede temperatur for opladning ligger på 20°C–25°C.
19. Anvend ikke opladeren kontinuerligt.  
Når en opladning er fuldført, skal du lade opladeren ligge i omtrent 15 minutter, før du oplader næste batteri.
20. Undgå, at fremmedlegemer trænger ind i hullet til tilslutning af det genopladelige batteri.
21. Skil aldrig det genopladelige batteri eller opladeren ad.
22. Kortslut aldrig det genopladelige batteri. Kortslutning af batteriet forårsager en stor elektrisk strømning og overopledning. Det medfører forbrændinger eller beskadigelse af batteriet.
23. Bortskaf ikke batteriet ved at kaste det på et bål. Hvis batteriet brændes, kan det eksplodere.
24. Når batteriet har nået slutningen af sin levetid, skal du levere det tilbage til den forretning, hvor du købte det. Bortskaf ikke det afladede batteri.
25. Skil aldrig det genopladelige batteri eller opladeren ad. Hvis metalgenstande eller brændbare stoffer kommer ind i opladerens ventilationsåbninger, kan det give elektriske stød eller ødelægge opladeren.
26. Hvis saven anvendes uafbrudt, er der risiko for, at den bliver for varm, hvilket kan føre til skade på motoren og kontakten. Derfor skal du lade værktøjet få en pause, når kabinettet bliver varmt.
27. Sørg for at batteriet er installeret ordentligt. Hvis det er for løst, kan det falde af og forårsage en ulykke.
28. Anvend ikke produktet, hvis værktøjet eller batteriets terminaler (batterifatning) er deformet. Installation af batterier kan forårsage en kortslutning, der kan resultere i røgudvikling eller antændelse.
29. Hold værktøjets terminaler (batterifatning) fri for spåner og støv.  
  - Inden brug skal du sørge for, at spåner og støv ikke har samlet sig i området omkring polerne.
  - Under drift skal du forsøge at undgå, at støv og spåner på værktøjet falder ned på batteriet.
30. Anvend altid værktøjet og batteriet ved temperaturer på mellem -5°C og 40°C.

## FORHOLDSREGLER OM LITHIUM-ION-BATTERIET

For at forlænge levetiden er lithium-ion-batteriet udstyret med en beskyttelsesfunktion, der kan stoppe strømudladningen.

Hvis situation 1 til 3, der er beskrevet nedenunder, skulle opstå inden brug af dette produkt, stopper motoren muligvis, selv om du trykker på kontakten. Dette er ikke selve problemet, men resultatet af beskyttelsesfunktionen.

1. Motoren stopper, hvis der ikke længere er tilstrækkelig med strøm på batteriet.  
Hvis dette skulle ske, skal du straks lade batteriet op.
2. Hvis værktøjet er overbelastet, stopper motoren muligvis. Hvis dette skulle ske, skal du frigive værktøjets kontakt og fjerne årsagerne til overbelastningen. Efter at du har gjort det, kan du anvende værktøjet igen.
3. Hvis batteriet overophedes pga. overbelastning, holder batteriet op med at levere strøm.  
I tilfælde heraf skal du indstille brugen af batteriet og lade det køle af. Efter at du har gjort det, kan du anvende værktøjet igen.

Vær desuden opmærksom på følgende advarsler og forholdsregler.

### ADVARSEL

For på forhånd at forhindre enhver form for batterilækage, varmeudvikling, røgudvikling, eksplosion og antændelse, skal du sørge for at være opmærksom på følgende sikkerhedsforanstaltninger.

1. Sørg for, at spåner og støv ikke samler sig på batteriet.  
  - Under arbejdet skal du sørge for, at der ikke falder spåner og støv ned på batteriet.
  - Sørg for, at eventuelle spåner og støv, der falder ned på det elektriske værktøj under arbejdet, ikke samler sig på batteriet.
  - Opbevar ikke et ubrugt batteri på et sted, der udsættes for spåner og støv.
  - Før du lægger et batteri til opbevaring, skal du fjerne eventuelle spåner og støv, der sidder fast på det, og ikke opbevare det sammen med andre metalobjekter (skruer, søm, osv.).
2. Undlad at punktere batteriet med et skarpt objekt som fx et søm, slå på det med en hammer, træde på det, kaste med det eller udsætte batteriet for voldsomme stød.
3. Undlad at anvende et tydeligt beskadiget eller deformt batteri.
4. Undlad at anvende batteriet til andre formål end dem, der er angivet.
5. Hvis batteriet ikke oplades helt, selv efter at den angivne opladetid er gået, skal du øjeblikkeligt stoppe yderligere opladning.
6. Undlad at anbringe eller udsætte batteriet for høje temperaturer eller høje tryk som fx inde i en mikroovn, et tørreapparat eller en beholder med højt tryk.
7. Hold det øjeblikkeligt væk fra åben ild, hvis der opdages en lækage eller ubehagelig lugt.
8. Undlad at anvende det på et sted hvor der udvikles kraftig statisk elektricitet.
9. Hvis der opstår batterilækage, ubehagelig lugt, hvis der udvikles varme, batteriet er misfarvet eller deformt eller på nogen anden måde forekommer unormalt under brug, opladning eller opbevaring, skal du øjeblikkeligt fjerne det fra udstyret eller batteriopladeren og indstille brugen.
10. Nedsænk ikke batteriet i væsker, og lad ikke væsker trænge ind. Indtrængen af ledende væske, som f.eks. vand, kan medføre beskadigelse og forårsage brand

## Dansk

eller eksplosion. Opbevar batteriet på et køligt, tørt sted, væk fra brændbart materiale. Områder med ætsende gas skal undgås.

11. Undgå at udsætte kontaktpanelet for stød eller brud. Det kan føre til problemer.

### FORSIGTIG

1. Hvis du får væske, der er lækket fra batteriet, i øjnene, må du ikke gnide i øjnene, men vaske dem godt med rent vand som fx vand fra vandhanen og straks kontakte en læge.  
Hvis det ikke behandles, kan væsken forårsage problemer med øjnene.
2. Hvis du får væske på huden eller tøjet, skal du øjeblikkeligt vaske det af med rigeligt rent vand som fx vand fra hanen.  
Det er muligt, at det kan give hudirritation.
3. Hvis du opdager rust, ubehagelig lugt, misfarvning, deformation og/eller andre uregelmæssigheder, når du anvender batteriet for første gang, skal du udlade at anvende det og returnere det til din leverandør eller forhandler.

### ADVARSEL

Hvis der trænger et elektrisk ledende fremmedlegeme ind i terminalen på lithium-ion-batteriet, kan batteriet kortsluttes, hvilket kan medføre brand. Ved opbevaring af lithium-ion-batteriet skal du sørge for at overholde reglerne for følgende indhold.

- Placer ikke elektrisk ledende snavs, søm og ledninger som jern- og kobberledning i opbevaringskassen.
- For at hindre kortslutning skal du sætte batteriet i værktøjet og sætte batteridækslet sikkert på for opbevaring, indtil du ikke længere kan se ventilatoren.

## VEDRØRENDE TRANSPORT AF LITHIUM-ION-BATTERI

Ved transport af lithium-ion-batteri bedes du overholde følgende forholdsregler.

### ADVARSEL

Giv transportfirmaet besked om, at pakken indeholder et lithium-ion-batteri, informér firmaet om batteriets udgangseffekt, og følg transportfirmaets instruktioner, når du arrangerer transport.

- Lithium-ion-batterier, der overstiger en udgangseffekt på 100 Wh, betragtes som værende i fragtklassificeringen farligt gods og kræver særlige anvendelsesprocedurer.
- Ved transport til udlandet skal du overholde international lovgivning samt regler og bestemmelser i det land, der transporteres til.

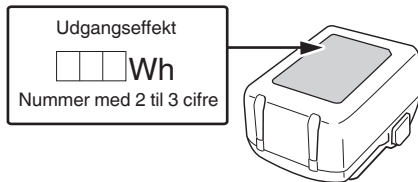

Vær venligst opmærksom på, at vores virksomhed ikke påtager sig nogen form for ansvar for data gemt på en USB-enhed, som bliver ødelagt eller går tabt, eller for skader, der kan opstå med en tilsluttet enhed.

### ADVARSEL

- Før anvendelse skal du kontrollere tilslutningen af USB-kablet for defekter eller beskadigelse.  
Anvendelse af et defekt eller beskadiget USB-kabel kan medføre røgudvikling eller antænding.
- Når produktet ikke anvendes, skal du dække USB-porten med gummidækslet.
- Ophobning af støv, osv. i USB-porten kan medføre røgudvikling eller antænding.

### BEMÆRK

- Der kan være lejlighedsvis pause under USB-oplading.
- Når en USB-enhed ikke oplades, skal du fjerne USB-enheden fra opladeren.  
Gør du ikke det, kan det ikke alene reducere levetiden for en USB-enhed, men også medføre uventede ulykker.
- Det er sandsynligvis ikke muligt at oplade visse USB-enheder alt efter typen af enhed.

## FORHOLDSREGLER VEDRØRENDE STØVMODSTANDSDYGTIGHED OG VANDTÆTHEDS - FUNKTIONERNE

Dette produkt overholder IP56 beskyttelsesklassificeringer (støv-modstand og vandtæthed) for elektrisk udstyr, som fastsat i de internationale IEC regler. (Kun hovedenheden er i overensstemmelse med IP56 beskyttelsesklassificeringen, når enheden er udstyret med et batteri.)

### [Beskrivelser af IP Koder]

#### IP56

5	Beskyttelsesklassificering for vandgennemtrængning Ingen skadelig påvirkning på udstyret, når det sprøjtes med kraftige vandstråler fra alle retninger (vandtæt). (100 L vand per minut sprøjtes i ca. tre minutter, fra en afstand på ca. tre meter, med anvendelse af en sprøjtedyse med en diameter på 12,5 mm.)
6	Beskyttelsesklassificering for ekstern påvirkning af faste genstande Støv, der kan forårsage skadelige virkninger på udstyret, må ikke være i stand til at trænge ind (støv-resistens). (Udstyret skal efterlades ikke-operabel i et prøvechamber, i hvilket partikler af talkumpulver med en diameter på mindre end 75 µm svæver i luften, ved brug af en bevægelsespumpe, med en hastighed på 2 kg pr kubikmeter, i otte timer.)

Udstyret er konstrueret til at modstå påvirkningerne af støv og vand, men der er ingen garanti for, at det ikke vil fungere forkert. Undgå at bruge eller efterlade udstyret på steder, hvor det kan blive udsat for store mængder støv, eller på steder, hvor det er oversvømmet med vand eller er udsat for regnvand.

## FORHOLDSREGLER FOR USB-ENHEDENS TILSLUTNING (UC18YSL3)

Når et uforudset problem opstår, kan dataene i en USB-enhed tilsluttet til dette produkt, blive ødelagt eller gå tabt. Sørg altid for at sikkerhedskopiere alle indeholdte data i USB-enheden, inden anvendelse med dette produkt.

## BETEGNELSER FOR DELE

Tallene på nedenstående liste svarer til **Fig. 1–Fig. 15**.

1	Beskytter
---	-----------

2	Hammerbeholder
3	Styremuffe
4	LED-lampe
5	Udløserkontakt
6	Kontaktpanel
7	Batteri (sælges separat)
8	Krog
9	Håndtag
10	Trykknop
11	Motor
12	Kabinet
13	Typeskilt
14	Stramning af tilstandsvælgerkontakten
15	Stramning af indikatorlampetilstand
16	Kontakt til lyssektion
17	Farveplade (sælges separat)
18	Lås
19	Indikatorlampe for opladning
20	Rille
21	Skruer
22	Driverbit (sælges separat)
23	Driverbit
24	Indikatorkontakt for resterende batteri
25	Indikatorlampe for resterende batteri
26	Skærmpanel



	Jævnstrøm
V	Nominel spænding
n <sub>0</sub>	Hastighed uden belastning
P <sub>m</sub>	Strømtilstand
N <sub>m</sub>	Normal tilstand
S <sub>m</sub>	Blød indstilling
S <sub>Em</sub>	Selvsikærende-skrue tilstand
B <sub>pm</sub>	Slaghastighed
	Lille skrue
	Almindelig bolt
	Selvsikærende-skrue
MT	Tilspændingsmoment (maks.)
	Størrelse på sekskantet drev
	Vægt *1 (I henhold til EPTA-procedure 01/2014)
	Slå boremaskine TIL
	Slå boremaskine FRA
	Kobl batteriet fra
	Rotation med uret
	Rotation mod uret
	Blød indstilling (rødt lys) "Forsigtighedskrævende arbejde" Fastspænding af skrue med lille diameter (M6 eller lignende) osv.
	Normal indstilling (rødt lys) "Normalt arbejde" Fastspænding af korte skrue, fastgørelse af gipsplader osv.
	Power-indstilling (rødt lys) "Normalt arbejde" Fastspænding af lange skrue, franske skrue, bolte osv.
	Indstilling for selvsikærende skrue (grønt lys) Fastspænding af selvsikærende skrue
	Tryk og hold nede, og hold den dér
	Lysstyrke for LED-lampe: Lav

## SYMBOLER

### ADVARSEL







Det følgende viser symboler, som anvendes for maskinen. Vær sikker på, at du forstår deres betydning, inden du begynder at bruge maskinen.

	WHP18DA: Oliedæmpet slagskruemaskine
	Brugeren skal læse betjeningsvejledningen for at mindske risikoen for skader.
	Kun for EU-lande Elektrisk værktøj må ikke bortskaffes som almindeligt husholdningsaffald! I henhold til det europæiske direktiv 2012/19/EU om bortskaffelse af elektrisk og elektronisk udstyr og gældende national lovgivning skal brugt elværktøj indsamles separat og bortskaffes på en måde, der skåner miljøet mest muligt.

	Lysstyrke for LED-lampe: Mid
	Lysstyrke for LED-lampe: Høj
	Advarsel

\*1 Alt efter monteret batteri. Den tungeste vægt er målt med BSL36B18X (sælges separat).

## Batteri

	Lyser; Batteriet har over 75% af sin effekt tilbage.
	Lyser; Batteriet har omkring 50%–75% af sin effekt tilbage.
	Lyser; Batteriet har omkring 25%–50% af sin effekt tilbage.
	Lyser; Batteriet har mindre end 25% af sin effekt tilbage.
	Blinker; Batteriet er næsten tomt. Genoplad batteriet snarest muligt.
	Blinker; Udladning sat i bero på grund af høj temperatur. Fjern batteriet fra værktøjet, og lad det køle helt af.
	Blinker; Udladning sat i bero på grund af fejl eller funktionsfejl. Problemet kan være batteriet, så henvend dig til din forhandler.

## STANDARDTILBEHØR

Udover hovedenheden (1 enhed) indeholder pakken det tilbehør, der er opstillet på side 213.

Der forbeholdes ret til ændringer i standardtilbehør uden varsel.

## ANVENDELSE

- Isætning og fjernelse af maskinskruer, træskruer, gevindskruer, osv.

## SPECIFIKATIONER

### 1. Elektrisk værktøj

Denne maskines specifikationer er opstillet i tabellen på side 213.

### BEMÆRK

Grundet HiKOKI's løbende forskning og udvikling kan specifikationerne heri ændres uden forudgående varsel.

## 2. Batteri (sælges separat)

Model	Spænding	Batteriets kapacitet
BSL1850MA	18 V	5,0 Ah

## OPLADNING

Inden det elektriske værktøj tages i brug, oplades batteriet som følger.

### <UC18YSL3 (sælges separat)>

#### 1. Tilslut opladerens netkabel til kontakten.

Ved tilslutning af opladerens stik til en stikkontakt, blinker indikatorlampen for opladning rødt. (Se Tabel 1)

#### 2. Sæt batteriet i opladeren.

Sæt batteriet ordentligt i opladeren som vist i Fig. 4 (på side 2).







#### 3. Opladning

Når et batteri sættes i opladeren, begynder opladningen, og indikatorlampen for opladning lyser konstant blå.

Når batteriet er fuldt opladet, lyser indikatorlampen for opladning grønt. (Se Tabel 1)

- (1) Indikation for indikatorlampe for opladning  
Indikationerne for indikatorlampen for opladning er som vist i Tabel 1, alt efter opladerens eller det genopladelige batteris tilstand.

Tabel 1: Indikationer for indikatorlampe for opladning

TIL/FRA i intervaller på 0,5 sek. (RØD) 	Før opladning *1
Lyser i 0,5 sek. i intervaller på 1 sek. (BLÅ) 	Ladet op til mindre end 50%
Lyser i 1 sek. i intervaller på 0,5 sek. (BLÅ) 	Ladet op til mindre end 80%
Lyser vedvarende (BLÅ) 	Ladet op til mere end 80%
Lyser vedvarende (Kontinuerlig brummelyd: Ca. 6 sek.) (GRØN) 	Opladning fuldført
TIL/FRA i intervaller på 0,3 sek. (RØD) 	Standby på grund af overophedning *2
TIL/FRA i intervaller på 0,1 sek. (Periodisk brummelyd: Ca. 2 sek.) (LILLA) 	Opladning er umulig *3

### BEMÆRK

\*1 Hvis den røde lampe bliver ved med at blinke efter montering af opladeren, skal du kontrollere for at bekræfte, at batteriet er blevet sat helt i.

\*2 Batteriet er overophedet. Ude af stand til at oplade. Selvom opladningen starter, når batteriet er kølet af, endda mens det sidder i, er den bedste fremgangsmåde at fjerne batteriet og lade det køle af på et skyggefuldt sted med god ventilation før opladning.

\*3 Funktionsfejl i batteri eller oplader  
– Sæt batteriet helt i.



- Kontrollér for at bekræfte, at der ikke sidder fremmedlegemer fast i batterifatningen eller batteriterminalerne. Hvis der ikke er nogen fremmedlegemer, er det muligt, at batteriet eller opladeren ikke fungerer korrekt. Lad et autoriseret servicecenter se på problemet.
  - Når batteriopladeren har været anvendt kontinuerligt, opvarmes den, hvorved årsagen til fejl opstår. Når opladningen er fuldført, skal du vente 5 minutter inden næste opladning.
- (2) Vedrørende batteriets temperaturer og opladningstid (Se **Tabel 2**)

**Tabel 2**

Model	UC18YSL3	
Batteritype	Li-ion	
Opladningsspænding	14,4–18 V	
Temperaturer, hvor batteriet kan genoplades	0°C–50°C	
Opladningstid for batterikapacitet ca. (ved 20°C)	1,5 Ah	15 min
	2,0 Ah	20 min
	2,5 Ah	25 min
	3,0 Ah	20 min (BSL1430C, BSL1830C: 30 min)
	4,0 Ah	26 min (BSL1840M: 40 min)
	5,0 Ah	32 min
Opladningstid for multispændingsbatteriets kapacitet ca. (ved 20°C)	1,5 Ah (x 2 enheder)	20 min
	2,5 Ah (x 2 enheder)	32 min
	4,0 Ah (x 2 enheder)	52 min
Antal battericeller	4–10	
Opladningsspænding for USB	5 V	
Opladningsstrøm for USB	2 A	
Vægt	0,6 kg	

**BEMÆRK**

- Genopladningstiden kan variere alt efter den omgivende temperatur og strømkildens spænding.
- Hvis opladningen tager lang tid
  - Opladningen tager længere tid ved meget lave omgivende temperaturer. Oplad batteriet på et varmt sted (såsom indendørs).
  - Blokér ikke udluftningen. Ellers overopheder opladeren indeni, og dens ydeevne reduceres.
  - Hvis køleventilatoren ikke virker, skal du kontakte et autoriseret HiKOKI-servicecenter for reparation.

**4. Tag opladrens netkabel ud af kontakten.**

**5. Hold godt fat om opladeren, og træk batteriet ud.**

**BEMÆRK**

Sørg for at trække batteriet ud af opladeren efter brug, og opbevar det derefter.

**Vedrørende elektrisk udladning i tilfælde af nye batterier osv.**

Idet den kemiske substans inde i nye batterier samt batterier, der ikke har været anvendt i længere tid, ikke er aktiveret, kan den elektriske udladning være lav ved brug af batterierne første og anden gang. Dette er et midlertidigt fænomen, og den tid, der normalt er påkrævet til genopladning, gendannes ved at genoplade batterierne 2–3 gange.

**Sådan forlænger du batteriernes ydeevne.**

- (1) Genoplad batterierne, før de aflades helt. Når du synes, at strømmen til værktøjet bliver svagere, skal du indstille brugen af værktøjet og genoplade dets batteri. Hvis du bliver ved med at anvende værktøjet og udtømme den elektriske strøm, kan du beskadige batteriet, og dets levetid forkortes.
- (2) Undgå genopladning ved høje temperaturer. Et genopladeligt batteri er varmt umiddelbart efter brug. Hvis et sådant batteri genoplades straks efter brug, forringes den kemiske substans inde i batteriet, og batteriets levetid forkortes. Lad batteriet ligge, og genoplad det, når det har kølet af i et stykke tid.

**MONTERING OG ANVENDELSE**

Handling	Figur	Side
Fjernelse og isætning af batteriet	3	2
Opladning	4	2
Fjernelse og isætning af krogen	5	2
Montering af spidsen*1	6	3
Bit-stykke indbygget i bunden af det sekskantede hul i hovedskaftet*2	7	3
Vende rotationsretning	8	3
Stramning af tilstandsvælgerfunktion*3	9	3
Betjening af kontakt	10	4
Sådan anvender du LED-lyset*4	11	4
Sådan skifter du lysstyrke for LED-lampen*5	12	4
Indikator for resterende batteri	13	4
Opladning af USB-enhed i en stikkontakt	14-a	4
Opladning af USB-enhed og batteri i en stikkontakt	14-b	4
Sådan genoplades USB-enhed	15	5
Valg af tilbehør	—	214

\*1 Montering af spidsen

**BEMÆRK**

Efter montering af driverbit'en skal du trække forsigtigt i den for at sikre, at den ikke løsner sig.

\*2 Bit-stykke indbygget i bunden af det sekskantede hul i hovedskaftet

# Dansk

## FORSIGTIG

Dette produkt leveres også med en driverbit. Placer driverbit'en i det sekskantede hul i hovedskaflet, og spænd den fast. (Fig. 7)

\*3 Funktion med selektor for tilspændingsindstilling

## FORSIGTIG

Vælg stramningstilstand, mens aftrækker-kontakten slippes. Hvis du ikke gør det, kan det forårsage funktionsfejl.

## BEMÆRK

- Den passende funktion varierer, afhængigt af skruen og det materiale, der skrues i. Kør i et par testskruer og justér indstillingen for tilstanden, i overensstemmelse hermed.
- Kontakten til Stramning af tilstandsvælgeren kan kun indstilles, når batteriet er sat i værktøjet, og aftrækkerkontakten er blevet trukket én gang.

\*4 Sådan anvender du LED-lyset

## BEMÆRK

- Tryk på kontakten til lyssektionen på kontaktpanelet for at ændre belysningstilstand for LED-lampen fra "Altid tændt" → "Kontaktkoblet" → "Slukket".
- For at bevare batteriladningen skal du sørge for at have lyset slukket mest muligt.
- For at undgå det batteriforbrug, der opstår, hvis du glemmer at slukke LED-lyset, går lyset automatisk ud efter ca. 2 minutter.
- Når der trykkes på kontakten til lyssektionen, tændes LED-lampen kun, hvis batteriet er monteret, og der er blevet trykket én gang på udløserkontakten.

\*5 Sådan skifter du lysstyrke for LED-lampen  
Tryk på kontakten til lyssektionen, og hold den nede, og mens LED-lampen blinker, skal du trykke på tilstandsvælgeren for fastspændingstilstand for at skifte mellem 3 lysstyrkeniveauer.

## BEMÆRK

LED-lampens lysstyrke kan kun skiftes, når batteriet er blevet sat i, og udløserkontakten er blevet trukket én gang.

## ADVARSELSSIGNAL FOR LED-LAMPE

Dette produkt har en funktion, der er designet til både at beskytte selve værktøjet og batteriet. Mens kontakten er trukket, blinker LED-lampen som beskrevet i Tabel 3, hvis beskyttelsesfunktionen aktiveres under drift. Når beskyttelsesfunktionen udløses, skal du straks fjerne fingeren fra kontakten og følge de instruktioner, der er beskrevet under korrigerende handling.

Tabel 3

Display for LED-lampe	Beskyttelsesfunktion
Tændt i 0,3 sekund/ slukket i 0,3 sekund ■ ■ ■ ■ ■	<b>Temperaturbeskyttelse</b> Lad værktøjet og batteriet køle grundigt af.

## FUNKTIONER FOR DEN OLIEDÆMPEDE SLAGSKRUEMASKINE

Den oliedæmpede slagskruemaskine anvender en tykflydende olie til at generere tryk, som får bit til at rotere. Denne mekanisme reducerer støj forbundet med straming af skruer til niveauer, der er betragteligt lavere end støj, som genereres af andre typer slagskruetrækkere.

## BEMÆRK

Oliens viskositet ændres alt efter temperaturen. Bemærk følgende ved anvendelse af værktøjet:

- Anvend ikke værktøjet i omgivelser med temperaturer på under -5°C, eller når det i længere tid har stået i omgivelser med temperaturer på under -5°C. Ellers genereres der muligvis ikke slag (drejningsmoment), selvom kontakten er trukket, eller antal genererede slag kan reduceres markant, hvilket kan overbelaste værktøjet, og som resultat heraf kan motoren svigte.
- Hvis værktøjet anvendes, mens batteriets resterende strøm er lav, kan beskyttelsesfunktionen for lithiumionbatteriet blive aktiveret, og motoren kan stoppe. Oplad batteriet, indtil dets resterende strøm er 75% eller højere før anvendelse af værktøjet.
- Hvis værktøjet er meget varmt efter at have været anvendt kontinuerligt i længere tid, kan det blive vanskeligt at stramme skruer, idet værktøjet i denne tilstand muligvis ikke er i stand til at generere et tilstrækkeligt drejningsmoment. I så fald skal du slukke kontakten og ikke anvende værktøjet i 30 minutter eller derover.
- Dette produkt anvender en hydraulisk slagmekanisme. Dette betyder, at beskyttelsesfunktionen indbygget i lithium-ion-batteriet muligvis ikke virker, når oliens viskositet ligger inden for et bestemt område, der kan forårsage motorsvigt. Anvend ikke dette produkt i kolde omgivelser (-5°C eller derunder) eller kontinuerligt under forhold, hvor produktet kan blive overbelastet.

## VEDLIGEHOLDELSE OG EFTERSYN

### ADVARSEL

Sørg for at slukke på kontakten og fjerne batteriet før vedligeholdelse og eftersyn.

- Eftersyn af borespidsen**  
Det er farligt at bruge en knækket bit eller en med slidt spids, fordi bit'en kan skride. Udskift den.
- Eftersyn af monterings skrueerne**  
Efterse regelmæssigt alle monterings skrueer, og sørg for, at de er spændt ordentligt. Hvis nogle af skrueerne er løse, skal du omgående spænde dem igen. Hvis du ikke gør det, kan det medføre alvorlig fare.
- Vedligeholdelse af motoren**  
Motordelen er selve "hjertet" af det elektriske værktøj. Udvis forsigtighed for at sikre, at motordelen ikke beskadiges og/eller bliver våd af olie eller vand.
- Inspektion af terminaler (værktøj og batteri)**  
Efterse for at sikre dig, at spåner og støv ikke har samlet sig på terminalerne. Kontrollér med mellemrum før, under og efter betjening.
- Udvendig rengøring**  
Når det elektriske værktøj er snævset, kan du tørre det af med en blød, tør klud eller en klud fugtet med sæbevand. Brug ikke kloropløsning, benzin eller fortynder, da disse væsker opløser plastik.
- Opbevaring**  
Opbevar det elektriske værktøj og batteriet på et sted, hvor temperaturen er under 40°C, og som er udenfor børns rækkevidde.

### BEMÆRK

Opbevaring af lithium-ion-batterier.  
Sørg for, at lithium-ion-batterierne er blevet ladet helt op, inden de opbevares. Længerevarende opbevaring (3 måneder eller derover) af batterier med en lille ladning kan resultere i en forringelse af ydeevnen, reducere brugstiden for batterierne væsentligt eller gøre, at batterierne ikke kan bevare en opladning.

Dog kan væsentligt reduceret brugstid for batterierne muligvis genoprettes ved hjælp af gentaget opladning og brug af batterierne to til fem gange. Hvis brugstiden for batterierne er ekstremt kort på trods af gentaget opladning og brug, bør du betragte batterierne som udtjente og købe nogle nye.

- For at identificere sikkerhedsforanstaltningerne til beskyttelse af brugeren, er der foretaget en vurdering af eksponeringen ved brug under virkelige forhold (hvor der er taget højde for alle dele af betjeningscyklen, som fx når værktøjet er slukket, og når det kører i tomgang, udover tiden, det tager, fra der trykkes på aftrækkeren).

**FORSIGTIG**

Ved anvendelse og vedligeholdelse af el-værktøj skal de sikkerhedsregler og standarder, som gælder i hvert enkelt land, nøje overholdes.

**BEMÆRK**

Grundet HiKOKI's løbende forskning og udvikling kan specifikationerne heri ændres uden forudgående varsel.

**Vigtig meddelelse angående batterier til ledningsfri elektriske værktøjer fra HiKOKI**

Brug altid et af vores designerede originale batterier. Vi kan ikke garantere for sikkerheden og ydelsen af vores ledningsfri elektriske værktøj ved brug af andre batterier end dem, vi har angivet, eller hvis batteriet skilles ad og ændres (som f.eks. adskillelse og udskiftning af celler eller andre indvendige dele).

**GARANTI**

Vi yder garanti på elektriske værktøjer fra HiKOKI i henhold til lovmæssige/nationale særbestemmelser alt efter land. Denne garanti dækker ikke defekter eller beskadigelse som følge af mishandling, misbrug eller normal slitage. I tilfælde af klager bedes du indsende det elektriske værktøj, samlet med det GARANTIBEVIS, der forefindes i slutningen af denne håndteringsvejledning, til et HiKOKI-autoriseret servicecenter.

**Information om luftbåren støj og vibration**

De målte værdier blev fastsat i overensstemmelse med EN62841 og erklæret i overensstemmelse med ISO 4871.

Det afmålte A-vægtede lydniveau: 90 dB (A)  
 Det afmålte A-vægtede lydtryksniveau: 82 dB (A)  
 Usikkerhed K: 3 dB (A)

Brug høreværn.

Samlede værdier for vibration (triaxvektorsum) fastlagt i henhold til EN62841.

Værktøjets maksimale kapacitet ved straming af fastgøringsbeslag:  
 Vibrations-emission værdi  $a_h = 13,2 \text{ m/s}^2$   
 Usikkerhed K =  $1,5 \text{ m/s}^2$

Den erklærede samlede vibrationsværdi og den erklærede støjemissionsværdi er blevet målt i overensstemmelse med en standardtestmetode og kan anvendes til at sammenligne et værktøj med et andet. De kan også anvendes i en foreløbig vurdering af eksponeringen.

**ADVARSEL**

- Vibrationen og støjemissionen under den faktiske brug af det elektriske værktøj kan afvige fra den erklærede samlede værdi, alt efter hvilke måder værktøjet anvendes på, især hvilken type arbejdsømne der behandles; og

## GENERELLE SIKKERHETSFORHOLDSREGLER FOR ELEKTROVERKTØY

### ⚠ ADVARSEL

Les alle sikkerhetsadvarslene, instruksjoner, illustrasjoner og spesifikasjoner som medfølger. Følges ikke alle instruksjonene under, kan det medføre elektrisk støt, brann og/eller alvorlig personskade.

Ta vare på alle varsler og instruksjoner for fremtidig bruk.

Betegnelsen "elektroverktøy" i advarslene henviser både til elektrisk elektroverktøy (med ledning) og batteridrevet elektroverktøy.

#### 1) Sikring på arbeidsområdet

- Hold arbeidsområdet rent og godt opplyst.**  
*Uryddige eller mørke områder kan føre til ulykker.*
- Bruk aldri elektroverktøy på steder med fare for eksplosjon, slik som i nærheten av brennbare væsker, gass eller støv.**  
*Støv eller gasser kan antennes av gnister fra elektroverktøyet.*
- La aldri barn eller andre personer stå i nærheten når du bruker et elektroverktøy.**  
*Du kan bli forstyrret og miste kontroll over verktøyet.*

#### 2) Elektrisk sikkerhet

- Støpslet på elektroverktøyet må passe med veggutttaket. Du må aldri endre støpslet på noen måte. Bruk aldri en adapter sammen med et jordet elektroverktøy.**  
*Uendrede støpsler og passende uttak vil redusere faren for elektrisk støt.*
- Unngå å komme i kontakt med jodede overflater slik som rør, radiatorer, komfyrer eller kjøleskap.**  
*Faren for elektrisk støt vil være større dersom du er jordet.*
- La aldri elektroverktøyet utsettes for regn eller fuktighet.**  
*Dersom det kommer vann inn i elektroverktøyet, kan det øke faren for elektrisk støt.*
- Ikke skad ledningen. Bruk aldri ledningen til å bære, trekke eller kople fra elektroverktøyet. Hold strømledningen unna varme, olje, skarpe kanter eller bevegelige deler.**  
*Skadde eller sammenfiltrede ledninger øker faren for elektriske støt.*
- Når du bruker elektroverktøy utendørs, bruk en skjøteledning som er egnet for utendørs bruk. Bruk av en skjøteledning som er beregnet for utendørs bruk, vil redusere faren for elektrisk støt.**
- Hvis bruk av elektroverktøyet i et fuktig område ikke kan unngås, bruk et strømuttak med jordfeilbryter.**  
*Bruk av jordfeilbryter reduserer faren for elektriske støt.*

#### 3) Personlig sikkerhet

- Vær påpasselig, se hva du gjør og bruk sunn fornuft når du bruker et elektroverktøy. Du må aldri bruke et elektroverktøy når du er sliten eller trett, eller dersom du er påvirket av narkotiske stoffer, alkohol eller medisiner.**  
*Når du bruker et elektroverktøy, vil kun et par sekunders uoppmerksomhet kunne føre til alvorlige personskader.*
- Bruk personlig verneutstyr. Ha alltid på deg vernebriller.**

*Bruk av verneutstyr som en støvmaske, sklislire vernesko, vernehjelm eller hørselsvern i passende forhold vil redusere personskader.*

- Forhindre utilsiktet start av elektroverktøyet. Pass på at bryteren på elektroverktøyet er slått av før verktøyet koples til veggkontakten og/eller batteriet, eller før verktøyet løftes eller bæres.**  
*Hvis du holder fingeren på bryteren når du bærer elektroverktøyet, eller dersom bryteren er slått på når det er koblet til en strømkilde kan det oppstå ulykker.*
  - Fjern eventuelle justeringsnøkler eller skrunøkler før du slår på elektroverktøyet. Dersom en justeringsnøkkel eller skrunøkkel er festet til en roterende del på elektroverktøyet når det startes, kan det føre til personskade.**
  - Ikke strekk eller len deg for langt. Pass på at du står stødig og har god balanse til enhver tid. Dette vil gi deg bedre kontroll over elektroverktøyet i uventede situasjoner.**
  - Kle deg ordentlig. Ikke gå med løstsittende klær eller smykker. Hold hår og klær unna bevegelige deler.**  
*Løse klær, smykker eller langt hår kan vikle seg inn i de bevegelige delene.*
  - Hvis verktøyet leveres med en støvsamler eller annet oppsamlingsutstyr, må du passe på at disse monteres og brukes på riktig måte. Bruk av støvopsamler kan redusere støvrelaterte faren.**
  - Ikke ta lett på eller overse sikkerhetsprinsippene for verktøyet selv om du har blitt godt kjent med det som følge av hyppig bruk.**  
*En uforsiktig handling kan på brøkdelen av et sekund forårsake alvorlige personskader.*
- 4) **Bruk og vedlikehold av elektroverktøy**
- Ikke overbelast elektroverktøyet. Bruk riktig elektroverktøy til arbeidet som skal utføres. Riktig elektroverktøy vil gjøre arbeidet lettere og tryggere i den brukshastigheten det er beregnet til.**
  - Ikke bruk elektroverktøyet dersom av/på-knappen ikke virker.**  
*Det er farlig å bruke elektroverktøy som ikke kan kontrolleres ved bruk av av/på-knappen. Verktøyet må da repareres.*
  - Kople støpslet fra strømkilden og/eller ta batteripakken ut av elektroverktøyet, hvis dette er mulig, før du foretar justeringer, skifter tilbehør eller legger vekk elektroverktøyet. Slike forebyggende sikkerhetstiltak reduserer risikoen for å starte elektroverktøyet ved et uhell.**
  - Lagre elektroverktøyet som ikke er i bruk utilgjengelig for barn, og la aldri personer som ikke er kjent med elektroverktøyet eller denne brukerveiledningen, bruke elektroverktøyet. Elektroverktøy er farlige hvis det brukes av uerfarne personer.**
  - Vedlikehold elektroverktøy og tilbehør. Kontroller at ingen bevegelige deler har låst seg, er feiljustert, knekt, eller har andre skader som kan påvirke bruken av elektroverktøyet. Hvis elektroverktøyet er skadet, må det repareres før det brukes.**  
*Mange ulykker oppstår på grunn av dårlig vedlikehold av elektroverktøy.*
  - Hold skjæreverktøy skarpe og rene.**  
*Riktig vedlikehold av skjæreverktøy med skarpe skjærekanter vil redusere faren for at de låser seg, samtidig som de vil være lettere å kontrollere.*

- g) **Bruk elektroverktøyet, ekstrastyr, bor osv. i samsvar med disse instruksjonene, og ta alltid arbeidsoppgavene og arbeidsforholdene med i betraktning.**

*Hvis elektroverktøyet brukes til andre operasjoner enn det er beregnet for, kan det oppstå farlige situasjoner.*

- h) **Hold håndtak og gripeflater tørre, rene og fri for olje og fett.**

*Glatte håndtak og gripeflater hindrer trygg håndtering og kontroll av verktøyet i uventede situasjoner.*

## 5) **Bruk og vedlikehold av batteridrevet verktøy**

- a) **Batteriet skal kun lades opp med en lader som er angitt av produsenten.**

*En lader som passer for én batteripakke, kan forårsake brannfare hvis den brukes med andre batteripakker.*

- b) **Bruk bare elektroverktøyet med spesifisert type batteripakke.**

*Bruk av andre batteripakker kan føre til brannfare og skader.*

- c) **Når batteripakken ikke er i bruk, hold det unna andre metallgjenstander som binderser, mynter, spiker, skruer eller andre små metallgjenstander som kan skape en forbindelse mellom batteripolene.**

*Kortslutning av batteripolene kan forårsake skader eller brann.*

- d) **Under uvarne forhold kan væske sprute ut fra batteriet, unngå kontakt. Hvis kontakt skulle oppstå, skyll med store mengder vann. Hvis væsken kommer i kontakt med øynene, må du også søke medisinsk hjelp.**

*Batterivæsken kan forårsake irritasjon eller brannskår.*

- e) **Ikke bruk en batteripakke eller et verktøy som er skadet eller modifisert.**

*Skadede eller modifiserte batterier kan ha en uforutsigbar oppførsel som medfører brann, eksplosjon eller fare for skade.*

- f) **Ikke eksponer en batteripakke eller et verktøy for ild eller for høy temperatur.**

*Eksponering for ild eller temperaturer over 130°C kan forårsake en eksplosjon.*

- g) **Følg alle ladeinstruksjoner og lad ikke batteripakken eller verktøyet utenfor temperaturområdet som er angitt i instruksjonene.**

*Feil lading eller lading ved temperaturer utenfor det angitte området kan skade batteriet og øke risikoen for brann.*

## 6) **Service**

- a) **La kvalifisert servicepersonell som kun bruker originale reservedeler utføre service på elektroverktøyet.**

*Dette vil sikre at sikkerheten på elektroverktøyet opprettholdes.*

- b) **Utfør aldri service på skadede batteripakker.**

*Service på batteripakker skal kun utføres av produsenten eller godkjente serviceleverandører.*

## FORHOLDSREGLER

**Hold avstand til barn og svakelige personer.**

**Når det ikke er i bruk, skal elektroverktøy oppbevares utilgjengelig for barn og svakelige personer.**

## SIKKERHETSFORHOLDSREGLER FOR SLAGSKRUTREKKER OLJEDEMPET

**Hold elektroverktøyet på isolerte gripeoverflater når du utfører en operasjon hvor festetilbehør kan komme i kontakt med skjult kabling.** Festeanordninger som kommer i kontakt med strømførende ledninger kan gjøre eksponerte metalldeleer på elektroverktøyet strømførende og gi operatøren elektriske støt.

## FLERE SIKKERHETSADVARSLER

1. Dette er et bærbart verktøy for stramming og løsning av skruer, bolter og muttere. Bruk det kun for disse operasjonene.
2. Sørg for å holde fast verktøyet under bruk. Hvis du ikke gjør det, kan det oppstå ulykker eller skader. **(Fig. 2)**
3. Sette opp og kontrollere arbeidsmiljøet. Kontroller om arbeidsmiljøet er egnet ved å følge forholdsreglene.
4. Bruk ikke hansker som er laget av stoff som kan rulle opp slik som bomull, ull, stoff eller streng.
5. Kontroller det faktiske strammemomentet med en momentnøkkel.
6. Stopp verktøyet før du bytter rotasjonsretning. Du må alltid slippe bryteren og vente til verktøyet har stanset før du bytter rotasjonsretning.
7. Du må aldri ta på delen som beveger seg. Du må ikke la delen som beveger seg komme i nærheten av hendene dine eller andre deler av kroppen din. Du kan skjære deg eller sette deg fast i delen som beveger seg. Du må også være forsiktig og ikke ta på delen som beveger seg etter at den har blitt brukt kontinuerlig over lengre tid. Den blir ganske varm og kan brenne deg.
8. Vennligst bruk angitt tilbehør som er oppført i brukshåndboken og HiKOKIs katalog. Hvis du unnlater å gjøre dette kan det oppstå ulykker eller personskade.
9. Sørg for at du installerer tilbehøret i hovedakselen godt fast. Hvis tilbehøret ikke er skikkelig installert, kan det løse og føre til personskader. Etter at du har montert bitsen, trekker du den lett ut for å forsikre deg om at den ikke løsner under bruk. Hvis førerhylsen ikke går tilbake til sin opprinnelige posisjon, er ikke biten installert på en skikkelig måte.
10. La enheten hvile etter kontinuerlig bruk.
11. Elektroverktøyet er utstyrt med en temperaturbeskyttelsesrets for å beskytte motoren. Kontinuerlig arbeid kan føre til at temperaturen i enheten stiger og aktiverer temperaturbeskyttelsesenheten og stopper driften automatisk. Hvis dette skjer, må du la elektroverktøyet kjøles ned før du fortsetter bruk.
12. Motoren kan stoppe dersom verktøyet blir overbelastet. Hvis dette skulle skje, slipp verktøybryteren og fjern årsaken til overbelastningen. Unngå å berøre føringshylsen og hammerhuset, som kan bli varme ved kontinuerlig bruk.
13. Bruk av batteriet i kalde omgivelser (under 0 grader Celsius) kan noen ganger resultere i svekket strammemoment og redusert arbeidskapasitet. Dette er imidlertid et midlertidig fenomen, og går tilbake til det normale når batteriet blir varmt.
14. Fest kroken godt. Hvis ikke kroken er godt festet, kan det føre til skade under bruk. Pass på å løse bitsen når du velger å bære verktøyet heftet til hoftebeltet ditt. Unnlattelse av å gjøre dette kan føre til uforutsatt skade.
15. Ikke ta på metalldelene, ettersom de blir veldig varme under kontinuerlig arbeid.

## Norsk

- Ikke se direkte inn i lyset. Slike handlinger kan resultere i øyeskader.  
Tørk vekk skitt og smuss festet til linsen på LED-lyset med en myk klut, mens du passer på å ikke skrape opp linsen.
- Riper på linsen til LED-lyset kan føre til redusert lysstyrke.
- Når du arbeider i høyden, fjern andre mennesker fra området og vær oppmerksom på forholdene under deg.
- Lad alltid batteriet ved en temperatur på 0°C–40°C. En temperatur på mindre enn 0°C vil resultere i overladning, noe som er farlig. Batteriet kan ikke lades opp ved en temperatur høyere enn 40°C. Den mest passende temperaturen for lading er 20°C–25°C.
- Ikke bruk laderen kontinuerlig.  
Når en lading er fullført, la laderen hvile i ca. 15 minutter før neste batteri lades.
- Ikke la fremmedlegemer komme inn i åpningen for tilkopling av oppladbart batteri.
- Ikke demonter det oppladbare batteriet eller laderen.
- Aldri kortslutt det oppladbare batteriet. Kortslutning av batteriet vil medføre et kraftig elektrisk støt og overoppheting. Det vil føre til brannskader eller at batteriet skades.
- Ikke kast batteriet på et bål. Hvis batteriet er brent, kan det eksplodere.
- Ta med batteriet til butikken der det ble kjøpt så snart batteriets levetid etter oppladning er for kort til praktisk bruk. Ikke kast et utladet batteri.
- Ikke plasser gjenstander i laderens ventilasjonsåpninger.  
Dersom metallgjenstander eller brennbare gjenstander føres inn i laderens ventilasjonsåpninger kan det føre til elektriske støt eller at laderen blir ødelagt.
- Når denne enheten brukes kontinuerlig kan det skje at den overopphetes og dermed forårsaker skader på motor og bryter. Derfor må verktøyet få hvile seg når huset blir varmt.
- Sørg for at batteriet er installert ordentlig. Hvis det er helt løst, kan det falle ut og forårsake en ulykke.
- Ikke bruk produktet hvis verktøyet eller batteriterminalene (batterifestet) er deformert.  
Installasjon av et slikt batteri kan føre til kortslutning, som kan føre til røykutslipp eller antenning.
- Hold verktøyets terminaler (batterifeste) fri for spon og støv.
- Før bruk må du sørge for at spon og støv ikke har samlet seg i området rundt terminalene.
- Forsøk å unngå at spon eller støv på verktøyet faller ned på batteriet.
- Bruk alltid verktøyet og batteriet ved temperaturer mellom -5°C og 40°C.

### ADVARSEL ANGÅENDE LITHIUM-ION BATTERI

For å øke levetiden er litium-ion batteriet utstyrt med en beskyttelsesfunksjon som stanser utgangseffekten. I tilfellene 1 og 3, beskrevet nedenfor, når du bruker dette produktet, selv om du trykker på knappen, kan motoren stoppe. Dette er ikke problemet, men resultatet av beskyttelsesfunksjonen.

- Når gjenværende batterieffekt løper ut, stanser motoren.  
Skjær dette må du lade opp batteriet med det samme.
- Dersom verktøyet er overbelastet, kan motoren stanse. I dette tilfellet, skal du slippe bryteren på verktøyet og eliminere årsaken til overbelastning. Etter dette, kan du bruke det igjen.
- Hvis batteriet blir overopphetet når elektroverktøyet blir overbelastet, kan batteristrommen bli brutt.

I dette tilfellet må du stanse bruken av batteriet og la det bli avkjølt. Etter dette, kan du bruke det igjen.

Videre, vennligst ta hensyn til følgende forholdsregler og advarsler.

#### ADVARSEL

For å forhindre lekkasje fra batteriet, varmeutvikling, røykutvikling, eksplosjoner eller antenning, sørg for å følge disse forholdsreglene.

- Sørg for at spon og støv ikke samler seg på batteriet.
- Sørg for at spon og støv ikke faller på batteriet under arbeidet.
- Sørg for at spon og støv som faller på elektroverktøyet ikke samler seg på batteriet.
- Ikke lagre et ubrukt batteri på et sted der det utsettes for spon eller støv.
- Før du lagrer et batteri, fjern all spon og støv som kan feste seg på batteriet. Ikke lagre det sammen med metaldeler (skruer, spiker, og lignende).
- Ikke stikk batteriet med en skarp gjenstand som en spiker, slå på det med en hammer, trå på, kast eller utsett batteriet for kraftige fysiske støt.
- Ikke bruk et tydelig ødelagt eller deformert batteri.
- Ikke bruk batteriet til et annet formål enn de som er spesifisert.
- Hvis batteriladingen blir mislykket selv når den angitte ladetiden har gått, må du øyeblikkelig stanse ytterligere lading.
- Ikke plasser eller utsett batteriet for høye temperaturer eller høyt trykk som i en mikroølgeovn, tørker eller i en beholder under høyt trykk.
- Holdes unna flammer umiddelbart når ekkel lukt eller lekkasje oppdages.
- Ikke bruk på steder der sterk statisk elektrisitet/utladning genereres.
- Hvis det oppstår batterilekkasje, ekkel lukt, varme genereres eller dersom batteriet blir misfarget, deformert eller på noen måte virker unormalt under bruk, gjenopplading eller lagring, må du fjerne det fra elektroverktøyet eller batteriladeren, og stans bruken.
- Ikke senk batteriet ned i væsker eller la noen væsker flyte inn i batteriet. Ledende væskeinntrengning, som for eksempel vann, kan forårsake skade som medfører brann eller eksplosjon. Oppbevar batteriet på et kjølig, tørt sted, unna brennbare og brannfarlige gjenstander. Omgivelser med etsende gass må unngås.
- Ikke ødelegg bryterpanelet eller utsett det for et kraftig støt. Dette kan medføre problemer.

#### FORSIKTIG

- Hvis det lekker væske fra batteriet og denne kommer i kontakt med øynene, ikke gni øynene men vask dem godt med friskt og rent vann, som for eksempel vann fra springen, og ta kontakt med en lege øyeblikkelig.  
Hvis dette ikke gjøres kan væsken føre til synsproblemer.
- Hvis bruker får væske fra batteriet på hud eller klær, vask ordentlig med rent vann, for eksempel vann fra springen, øyeblikkelig.  
Væsken kan forårsake irritasjon på huden.
- Hvis du finner rust, ekkel lukt, overoppheting, misfarging, deformering, og/eller andre uregelmessigheter når du bruker batteriet for første gang, må du ikke bruke det, men returnere det til din forhandler eller leverandør.

#### ADVARSEL

Hvis et elektrisk ledende objekt kommer i kontakt med batteripolene til litium-ion batteriet, kan dette resultere i kortslutning og brannfare. Ved lagring av litium-ion batteriet, følg nøye reglene for følgende innhold.

- Ikke plasser elektrisk ledende objekter som spiker eller metalltråder av jern eller kopper i oppbevaringskassen.

- For å unngå at kortslutning inntreffer, legg batteriet i verktøyet eller monter batteridekslet for lagring slik at ventilatoren ikke er synlig.

## OM TRANSPORT AV LITIUMIONBATTERIET

Når du transporterer et litiumionbatteri, må du følge følgende forholdsregler.

### ADVARSEL

Varsle transportselskapet om at pakken inneholder et litiumionbatteri, informer selskapet om utgangseffekten og følg instruksjonene til transportselskapet når du bestiller transport.

- Litiumionbatterier med en effekt større enn 100 Wh ansees som fraktklasse farlige varer og krever spesielle behandlingsprosedyrer.
- For transport utenlands må du følge internasjonalt lovverk og de regler og forskrifter som gjelder i bestemmelseslandet.

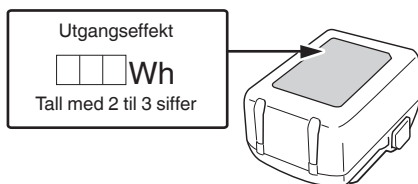

## FORHOLDSREGLER FOR USB-ENHETSTILKOBLING (UC18YSL3)

Når et uventet problem oppstår, kan data i en USB-enhet som er koblet til dette produktet, bli ødelagt eller tapt. Sørg for alltid for at du sikkerhetskopierer data i USB-enheten før du bruker den sammen med dette produktet.

Vær oppmerksom på at selskapet vårt ikke påtar seg noe som helst ansvar for data som er lagret i en USB-enhet som er ødelagt eller tapt, eller for skade som kan oppstå på en tilkoblet enhet.

### ADVARSEL

- Før bruk kontrollerer du den tilkoblede USB-kabelen for defekter eller skader. Bruk av en defekt eller skadet USB-kabel kan føre til røykutvikling eller antenning.
- Når produktet ikke brukes, dekker du over USB-porten med gummidekslet. Oppsamling av støv osv. i USB-porten kan forårsake røykutvikling eller antenning.

### MERK

- Det kan oppstå en sporadisk pause under USB opplading.
- Når en USB-enhet ikke lades, fjern USB-enheten fra laderen. Dersom du ikke gjør dette, kan ikke bare batteriets levetid bli redusert av en USB-enhet, men det kan også føre til uforutsette ulykker.
- Det er kanskje ikke mulig å lade opp noen USB-enheter, avhengig av type eller enhet.

## FORHOLDSREGLER VEDRØRENDE FUNKSJONER FOR STØVBESKYTTELSE OG VANNTETTHET

Dette produktet er i samsvar med beskyttelsesklassen IP56 (støvmotstand og vanntetthet) for elektrisk utstyr som er fastlagt av internasjonale IEC bestemmelser. (Bare hovedenheten er i samsvar med beskyttelsesklassen IP56 når den er utstyrt med et batteri.)

### [Beskrivelser av IP-koder]

#### IP56

<b>5</b>	Vanntett beskyttelse Må være noen negative effekter på utstyret når det blir sprayet med kraftige vannstråler fra alle retninger (vanntett). (100 L vann per minutt sprayet i cirka tre minutter fra en avstand på omtrent tre meter ved anvendelse av et sprøytedyse med en diameter på 12,5 mm).
<b>6</b>	Beskyttelse for eksterne angrep av faste gjenstander Støv som kan forårsake uønskede effekter på utstyret må ikke være i stand til å trenge inn (støvtetthet). (Utstyret som skal legges i et testkammer uten å være i bruk, der partikler av talkum med en diameter på mindre enn 75 µm er svevende i luften ved anvendelse av en omrøringspumpe med en hastighet på 2 kg per kubikkmeter i åtte timer.)

Utstyret er designet for å tåle virkningene av støv og vann, men det er ingen garanti for at det ikke vil svikte. Ikke bruk eller la utstyret ligge på steder hvor det er utsatt for store mengder støv, eller på steder hvor det er nedsenket i vann eller utsatt for regnvann.

















## NAV N PÅ DELER

Tallene i listen nedenfor samsvarer med **Fig. 1–Fig. 15**.

<b>1</b>	Beskytter
<b>2</b>	Hammeretui
<b>3</b>	Guidehylse
<b>4</b>	LED-lys
<b>5</b>	Bryterknapp
<b>6</b>	Bryterpanel
<b>7</b>	Batteri (selges separat)
<b>8</b>	Krok
<b>9</b>	Håndtak
<b>10</b>	Trykknapp
<b>11</b>	Motor
<b>12</b>	Hylster
<b>13</b>	Navneplate
<b>14</b>	Velgerfunksjon for strammemodus



# Norsk

15	Indikatorlampe for strammemodus
16	Lysvelgerbryter
17	Fargeplate (selges separat)
18	Lås
19	Ladeindikatorlampe
20	Spor
21	Skrue
22	Driverbit (selges separat)
23	Bitsstykke
24	Indikatorbryter for gjenværende batteri
25	Indikatorlampe for gjenværende batterikapasitet
26	Skjermpanel

MT	Strammemoment (maksimum)
	Heks. driverstørrelse
	Vekt *1 (i henhold til EPTA-prosedyren 01/2014)
	Slå PÅ
	Slå AV
	Koble fra batteriet
	Medurs rotasjon
	Moturs rotasjon
	Myk modus (rødt lys) « Ømfintlig arbeid » Stramming av skruer med liten diameter (M6 eller lignende) osv.
	Normal modus (rødt lys) « Normalt arbeid » Stramming av korte skruer, feste gipsplater osv.
	Kraftig modus (rødt lys) « Normalt arbeid » Stramming av lange skruer, treskruer, bolter osv.
	Modus for selvborende skruer (grønt lys) Stramming av selvborende skruer
	Trykk og hold inne, og fortsett å holde
	LED-lys lysstyrke: Lav
	LED-lys lysstyrke: Middels
	LED-lys lysstyrke: Høy
	Advarsel

\*1 Avhengig av montert batteri. Den tyngste vekten er målt med BSL36B18X (selges separat).







## Batteri

	Lys; Batteriets gjenværende kapasitet er over 75%.
	Lys; Batteriets gjenværende kapasitet er 50%–75%.
	Lys; Batteriets gjenværende kapasitet er 25%–50%.

## SYMBOLER

### ADVARSEL

Følgende symboler brukes for maskinen. Sørg for å forstå betydningen av disse symbolene før maskinen tas i bruk.

	WHP18DA: Slagskrutrekker oljedempet
	For å minske faren for skade må brukeren lese instruksjonsboken.
	Kun for EU-land Kasser aldri elektroverktøy sammen med husholdningsavfallet! I overholdelse av EU-direktiv 2012/19/EU om kassering av elektrisk og elektronisk utstyr og dets implementeringsrekkefølge i samsvar med nasjonale lover, må elektroverktøy som har nådd slutten av sin levetid samles inn separat og returneres til et miljøvennlig kompatibelt gjenvinningsanlegg.
	Likestrøm
V	Merkespenning
n <sub>0</sub>	Ubelastet hastighet
P <sub>m</sub>	Strømmodus
N <sub>m</sub>	Normal modus
S <sub>m</sub>	Myk modus
SE <sub>m</sub>	Selvborende skruer modus
B <sub>p</sub> m	Støt hast.
	Liten skruer
	Vanlig bolt
	Selvborende skruer



	Lys; Batteriets gjenværende kapasitet er mindre enn 25%.
	Blinker; Gjenværende batterikapasitet er nesten ingenting. Lad opp batteriet snarest mulig.
	Blinker; Utmating stoppet på grunn av høy temperatur. Fjern batteriet fra verktøyet og la det bli helt avkjølt.
	Blinker; Utmating suspendert på grunn av feil eller funksjonsfeil. Problemet kan være batteriet, så kontakt din forhandler.

## STANDARD TILBEHØR

I tillegg til hovedenheten (1 enhet) inneholder pakken tilbehør som er listet opp på side 213.

Standard tilbehør kan endres uten varsel.

## ANVENDELSE

- Skru inn og fjern maskinskruer, treskruer, tapeskruer og lignende.

## SPESIFIKASJONER

### 1. Elektroverktøy

Spesifikasjonene til dette elektroverktøyet er oppført i tabellen på side 213.

### MERK

På grunn av HiKOKIs kontinuerlige forsknings- og utviklingsprogram kan spesifikasjonene i dette dokumentet endres uten forvarsel.

### 2. Batteri (selges separat)

Modell	Spenning	Batterikapasitet
BSL1850MA	18 V	5,0 Ah

## LADING

Før elektroverktøyet tas i bruk, lad batteriet som forklart nedenfor.

### <UC18YSL3 (selges separat)>

#### 1. Sett laderen's støpsel i stikkontakten.

Når du kobler batteriladerens kontakt til en stikkontakt, vil indikatorlampen blinke rødt. (Se **Tabell 1**)

#### 2. Sett batteriet i laderen.

Sett batteriet fast i laderen som vist i **Fig. 4** (på side 2).

#### 3. Lading

Når du setter inn et batteri i laderen starter oppladingen og ladeindikatorlampen blinker blått.

Når batteriet er helt oppladet, vil ladeindikatorlampen lyse grønt. (Se **Tabell 1**)

#### (1) Ladeindikatorlampe indikasjon

Ladeindikatorlampens indikasjoner blir som vist i **Tabell 1**, i samsvar med laderens eller det oppladbare batteriets tilstand.

**Tabell 1:** Indikasjoner for ladeindikatorlampen

PÅ/AV med 0,5 sek. intervall (RØD) 	Før lading *1
Lyser i 0,5 sek. i intervaller på 1 sek. (BLÅ) 	Mindre enn 50% ladet
Lyser i 1 sek. i intervaller på 0,5 sek. (BLÅ) 	Mindre enn 80% ladet
Lyser kontinuerlig (BLÅ) 	Mer enn 80% ladet
Lyser kontinuerlig (Kontinuerlig summelyd: omtrent 6 sekunder.) (GRØNN) 	Lading fullført
PÅ/AV med 0,3 sek. intervall (RØD) 	Overopphetet beredskap *2
PÅ/AV med 0,1 sek. intervall (Pulserende summelyd: omtrent 2 sekunder.) (LILLA) 	Lading ikke mulig *3

### MERK

- \*1 Hvis den røde lampen fortsetter å blinke selv etter at laderen er montert, må du kontrollere at batteriet er satt helt inn.
- \*2 Batteriet overopphetet. Kan ikke lade. Selv om lading vil starte så snart batteriet er avkjølt, selv når det er på plass, er beste praksis å fjerne batteriet og la det bli avkjølt på et skyggelagt, godt ventilert sted før lading.
- \*3 Feilfunksjon i batteriet eller laderen
  - Sett batteriet helt inn.
  - Kontroller og bekreft at det ikke sitter fast fremmedlegemer på batterifestet eller terminalene. Hvis det ikke finnes noen fremmedlegemer, er det mulig at batteriet eller laderen er defekt. Ta den med til et godkjent servicesenter.

- Når batteriladeren har blitt brukt kontinuerlig, vil den bli varm, og kan være årsaken til feil. Når ladingen er ferdig, må du vente 5 minutter før du starter neste lading.

- (2) Angående temperaturer og ladetider (Se **Tabell 2**)

**Tabell 2**

Modell	UC18YSL3	
Batteritype	Li-ion	
Ladespenning	14,4–18 V	
Temperatur hvor batteriet kan lades	0°C–50°C	
Ladetid for batterikapasitet, ca. (Ved 20°C)	1,5 Ah	15 min
	2,0 Ah	20 min
	2,5 Ah	25 min

Ladetid for batterikapasitet, ca. (Ved 20°C)	3,0 Ah	20 min (BSL1430C, BSL1830C: 30 min)
	4,0 Ah	26 min (BSL1840M: 40 min)
	5,0 Ah	32 min
	6,0 Ah	38 min
Ladetid for multivolts batterikapasitet, ca. (ved 20°C)	1,5 Ah (x 2 enheter)	20 min
	2,5 Ah (x 2 enheter)	32 min
	4,0 Ah (x 2 enheter)	52 min
Antall battericeller		4–10
Ladespenning for USB		5 V
Ladestrøm for USB		2 A
Vekt		0,6 kg

**MERK**

- Ladetiden kan variere avhengig av temperatur og strømkildens spenning.
- Hvis ladingen tar lang tid
  - Ladingen vil ta lengre tid ved ekstremt lave omgivelsestemperaturer. Lad batteriet på et varmt sted (slik som innendørs).
  - Ikke blokker luftventilen. Hvis ikke vil innsiden bli overopphetet, noe som reduserer laderens ytelse.
  - Ta kontakt med et HiKOKI autorisert servicesenter for reparasjon hvis kjøleviften ikke fungerer.

**4. Kople laderens strømkabel fra stikkontakten.****5. Hold laderen skikkelig og trekk ut batteriet.****MERK**

Pass på å trekke ut batteriet fra laderen etter bruk og oppbevar det.

**Når det gjelder elektrisk utlading for nye batterier osv.**

Ettersom den innvendige kjemiske substansen i nye batterier og batterier som ikke har blitt brukt over en lengre periode ikke er aktivert, kan den elektriske utladingen være lav når du bruker dem for første og annen gang. Dette er et midlertidig fenomen, og normal tid som kreves for opplading vil gjenopprettes ved å lade batteriene 2–3 ganger.

**Hvordan få batteriene til å vare lenger.**

- (1) Lad opp batteriene før de er helt utladet. Når du føler at strømmen til verktøyet blir svakere, må du stoppe å bruke verktøyet og lade opp batteriet. Hvis du fortsetter å bruke verktøyet og lade ut den elektriske strømmen, kan batteriet bli skadet og dets levetid vil bli kortere.
- (2) Unngå opplading ved høye temperaturer. Et oppladbart batteri vil være varmt like etter bruk. Hvis et slikt batteri lades opp på nytt like etter bruk, vil den innvendige kjemiske substansen forringes, og batteriets levetid vil bli forkortet. La batteriet være og lad det opp etter at det har kjølt seg ned en stund.

**MONTERING OG BRUK**

Handling	Figur	Side
Ta ut og sette inn batteriet	3	2
Lading	4	2
Demontering og montering av krok	5	2
Montering av bit*1	6	3
Bitstykke innebygd i bunnen av det sekskantede hullet på hovedakselen*2	7	3
Reversere rotasjonsretning	8	3
Funksjon for valg av strammemodus*3	9	3
Bryterbruk	10	4
Hvordan bruke LED-lyset*4	11	4
Hvordan endre lysstyrken på LED-lyset*5	12	4
Indikator for gjenværende batteri	13	4
Lade opp en USB-enhet fra et strømuttak	14-a	4
Lade opp en USB-enhet og et batteri fra et strømuttak	14-b	4
Hvordan lade opp en USB-enhet	15	5
Valg av tilbehør	—	214

\*1 Montering av bit

**MERK**

Trekk forsiktig i bitsen etter at du har festet den, for å sikre at den ikke løsner.

\*2 Bitstykke innebygd i bunnen av det sekskantede hullet på hovedakselen

**FORSIKTIG**

Dette produktet er også utstyrt med et bitsstykke. Forsikre deg om at bitsstykket er på innsiden av det sekskantede hullet i hovedakselen, og monter deretter drivveren. (Fig. 7)

\*3 Funksjon for valg av strammemodus

**FORSIKTIG**

Velg strammemodus etter at startbryteren slippes opp. Unnlattelse av å gjøre dette kan føre til funksjonsfeil.

**MERK**

- Passende modus varierer med skruer og materialer som bearbejdes. Kjør inn noen testskruer og juster deretter driftsinnstillingen tilsvarende.

- Velgerbryterne for strammemodus kan kun stilles inn etter at batteriet er installert i verktøyet og utløserbryteren har blitt trukket i én gang.

\*4 Hvordan bruke LED-lyset

**MERK**

- Trykk på lysvelgerbryteren på bryterpanelet for å endre belysningsmodusen til LED-lyset fra «Alltid-PÅ» → «Bryter låst» → «AV».
- Sørg for å slukke lyset så mye som mulig for å spare batteristrøm.
- For å forhindre batteristrømforbruket som skyldes at man glemmer å slå av LED-lyset, slukkes lyset automatisk etter ca. 2 minutter.
- Når du trykker på lysvelgerbryteren, tennes LED-lyset bare hvis batteriet er installert og utløserbryteren har blitt trykket inn én gang.

- \*5 Hvordan endre lysstyrken på LED-lyset  
Trykk og hold inne lysveglerbryteren, og mens LED-lyset blinker trykker du på bryteren for strammemodus for å vekse mellom tre lysstyrkenivåer.

**MERK**

LED-lysets lysstyrke kan bare endres etter at batteriet er satt inn og utløserbryteren er trykket inn én gang.

**LED-LYS VARSELSIGNAL**

Dette produktet har en funksjon som er utformet for å beskytte både verktøyet og batteriet. Hvis beskyttelsesfunksjonen aktiveres under bruk mens bryteren er trykket inn, vil LED-lyset blinke som beskrevet i **tabell 3**. Når beskyttelsesfunksjonen aktiveres, må du umiddelbart fjerne fingeren fra bryteren og følge instruksjonene som er beskrevet under korrigerende tiltak.

**Tabell 3**

LED-lysskjerm	Beskyttelsesfunksjon
På 0,3 sekund/av 0,3 sekund ■ ■ ■ ■	<b>Temperaturbeskyttelse</b> La verktøyet og batteriet avkjøles ordentlig.

**FUNKSJONER TIL SLAGSKRUETREKKEREN OLJEDEMPET**

Slagskruetrekker oljedempet bruker en viskøs olje for å generere trykk som roterer biten. Denne mekanismen reduserer støyet forbundet med strammeskruer til nivåer som er betydelig lavere enn støyet generert av andre typer slagdrivere.

**MERK**

Viskositeten til oljen endres avhengig av temperatur. Legg merke til følgende når du bruker verktøyet:

- Ikke bruk verktøyet i omgivelser under  $-5^{\circ}\text{C}$ , eller når det har stått i en lengre periode i omgivelser under  $-5^{\circ}\text{C}$ . Ellers kan det hende at slag (dreiemoment) ikke genereres selv om bryteren trykkes inn, eller antallet slag som genereres reduseres betydelig, noe som kan overbelaste verktøyet og føre til at motoren svikter.
- Beskyttelsesfunksjonen for litiumionbatteriet kan også aktiveres hvis verktøyet brukes mens det er lite strøm igjen på batteriet, og motoren kan stoppe. Lad batteriet til gjenværende batteristrom er 75% eller høyere før du bruker verktøyet.
- Hvis verktøyet er veldig varmt etter at det har blitt brukt kontinuerlig i en viss periode, kan det å fortsette arbeidet gjøre det vanskelig å stramme skruer, da verktøyet i denne tilstanden kanskje ikke er i stand til å generere tilstrekkelig mengde dreiemoment. I dette tilfellet må du slå av bryteren og ikke bruke verktøyet på 30 minutter eller mer.
- Dette produktet bruker en hydraulisk slagmekanisme. Dette betyr at den beskyttende funksjonen som er innlemmet i litiumionbatteriet, kanskje ikke fungerer når viskositeten til oljen er innenfor et visst område, noe som kan føre til at motoren svikter. Ikke bruk produktet i kalde omgivelser ( $-5^{\circ}\text{C}$  eller mindre) eller kontinuerlig under forhold der produktet kan bli overbelastet.

**VEDLIKEHOLD OG INSPEKSJON****ADVARSEL**

Sørg for at du slår av bryteren og fjerner batteriet før vedlikehold og inspeksjon.

**1. Inspisere biten**

Bruk av en ødelagt bit eller en bit med utslitt tupp er farlig ettersom biten kan skli. Bytt den.

**2. Inspisere monteringskrue**

Gjennomfør regelmessig kontroll av alle monteringskruer og at de er skikkelig strammet. Hvis noen av skruene er løse, stram dem umiddelbart. Unnlattelse av å gjøre dette kan føre til alvorlig fare.

**3. Vedlikehold av motoren**

Motorrotasjonen er selve "hjertet" til elektroverktøyet. Vær forsiktig slik at rotasjonen ikke blir skadet og/eller våt av olje eller vann.

**4. Inspeksjon av terminaler (verktøy og batteri)**

Kontroller at spon og støv ikke har samlet seg på terminalene.

Sjekk jevnlig før, under og etter operasjonen.

**5. Rengjøring på utsiden**

Hvis det kommer flekker på elektroverktøyet, tørker du av det med en myk, tørr klut eller en klut fuktet med såpevann. Bruk ikke kloroppløsninger, bensin eller malingstynnere da disse kan løse opp plasten.

**6. Lagring**

Oppbevar elektroverktøyet og batteriet på et sted der temperaturen er mindre enn  $40^{\circ}\text{C}$  og utenfor barns rekkevidde.

**MERK**

Lagring av litium-ion batterier.

Sørg for at litium-ion batteriene er fulladet før de skal lagres.

Oppbevaring av batteriene i lengre tid (3 måneder eller mer) med lav ladetilstand kan føre til redusert ytelse, vesentlig reduksjon av batteriets brukstid eller at batteriene ikke holder på ladingen.

Imidlertid kan en vesentlig reduksjon av batteriets brukstid gjenvinnes ved gjentatt lading og bruk av batteriene to til fem ganger.

Hvis batterienes brukstid er veldig kort til tross for gjentatt lading og bruk, må du anse batteriene som defekte, og kjøpe nye batterier.

**FORSIKTIG**

Sikkerhetsregler og normer som gjelder for det enkelte land, må overholdes ved drift og vedlikehold av elektroverktøy.

**Viktig melding om batteriene til HiKOKI batteridrevne elektroverktøy**

Bruk alltid et av våre spesialproduserte batterier. Vi kan ikke garantere sikkerheten og ytelsen til våre elektroverktøy hvis de brukes sammen med andre batterier enn de som er utpekt av oss, eller hvis batteriet er demontert og modifisert (slik som demontering og bytter av celler eller andre indre deler).

**GARANTI**

Vi garanterer HiKOKI elektroverktøy i samsvar med lovfestet/landsspesifikke forskrifter. Denne garantien dekker ikke feil eller skader på grunn av misbruk, vanstelt, eller normal slitasje. I tilfelle av klage, vennligst send elektroverktøyet, ikke demontert, med GARANTISERTIFIKATET som finnes på slutten av denne brukerveiledningen, til et autorisert HiKOKI-verksted.

# Norsk

---

## Informasjon om luftbårne lyder eller vibrasjoner

De målte verdiene ble fastsatt i samsvar med EN62841 og erklært i samsvar med ISO 4871.

Målt A-veid lydeffektnivå:	90 dB (A)
Målt A-veid lydtrykknivå:	82 dB (A)
Usikkerhet K: 3 dB (A)	

Bruk hørselvern.

Totalverdier for vibrasjon (triaksial vektorsum) beregnes i henhold til EN62841.

Støtstramming av festeanordninger for verktøyet  
maksimale kapasitet:

Vibrasjon emisjonsverdi  $a_h = 13,2 \text{ m/s}^2$

Usikkerhet K = 1,5 m/s<sup>2</sup>

---

Den oppgitte totale vibrasjonsverdien og den oppgitte støytutslippverdien er målt i henhold til en standard testmetode og kan brukes til å sammenligne ett verktøy med et annet.

De kan også brukes til en foreløpig vurdering av eksponeringen.

### ADVARSEL

- Vibrasjons- og støytutslippene under faktisk bruk av elektroverktøyet kan avvike fra den oppgitte totalverdien avhengig av hvordan verktøyet brukes, spesielt hvilket arbeidsstykke som behandles; og
- Identifiser sikkerhetstiltak basert på hvor utsatt brukeren vil være under de gjeldende bruksforholdene, for å beskytte brukeren (vurdert i forhold til bruken, som hvor mange ganger maskinen er slått på eller av og tomgangskjøring i tillegg til aktiv bruk).

---

### MERK

På grunn av HiKOKIs kontinuerlige forsknings- og utviklingsprogram kan spesifikasjonene i dette dokumentet endres uten forvarsel.

---

## YLEISET SÄHKÖTYÖKALUA KOSKEVAT TURVALLISUUSVAROITUKSET

### ⚠ VAROITUS

Lue kaikki tämän sähkötyökalun mukana toimitetut turvallisuusvaroitukset, ohjeet, kuvat ja tekniset tiedot.

Alla olevien ohjeiden noudattamatta jättäminen voi aiheuttaa sähköiskun, tulipalon ja/tai vakavan loukkaantumisen.

Säilytä kaikki varoitukset ja ohjeet tulevaa käyttöä varten.

Varoituksissa mainittu "sähkötyökalu"-sana merkitsee verkkovirtakäyttöistä (johdollista) sähkötyökalua tai akkukäyttöistä (johdotonta) sähkötyökalua.

### 1) Työskentelyalueen turvallisuus

- a) Pidä työskentelyalue siistinä ja hyvin valaistuna.

Onnettomuuksia sattuu herkemmin epäsiistissä tai pimeässä ympäristössä.

- b) Älä käytä sähkötyökaluja räjähdysvaarallisissa paikoissa, kuten paikoissa, joissa on herkästi syttyviä nesteitä, kaasuja tai pölyä.

Sähkötyökaluista lähtevät kipinät voivat sytyttää pölyn tai höyryt.

- c) Pidä lapset ja sivulliset pois lähetyiltä, kun käytät sähkötyökalua.

Häiriötekijät voivat aiheuttaa laitteen hallinnan menetyksen.

### 2) Sähköturvallisuus

- a) Sähkötyökalun pistoke on yhdistettävä oikeanlaiseen pistorasiaan. Älä koskaan muunna pistoketta mitenkään. Älä käytä sovitinpistokkeita yhdessä maadoitettujen sähkötyökalujen kanssa.

Muuntelemattomien pistokkeiden ja oikeanlaisten pistorasioiden käyttäminen vähentää sähköiskun vaaraa.

- b) Vältä koskettamasta maadoitettuihin pintoihin, kuten putkiin, lämpöpattereihin, liesiin ja jääkaappeihin.

Sähköiskun vaara on suurempi, jos kehosi on maadoitettu.

- c) Älä altista sähkötyökaluja sateelle tai kosteudelle.

Sähköiskun vaara lisääntyy, jos sähkötyökaluun pääsee vettä.

- d) Älä käytä johtoa väärin. Älä kannata tai vedä sähkötyökalua johdon varassa tai irrota pistoketta vetämällä johdosta. Pidä johto erillään kuumuudesta, öljystä, terävistä kulmista tai liikkuvista osista.

Sähköjohdon vahingoittuminen tai sokeutumisen lisää sähköiskun vaaraa.

- e) Jos käytät sähkötyökalua ulkona, käytä ulkokäyttöön sopivaa jatkojohtoa.

Ulkokäyttöön sopivan sähköjohdon käyttäminen vähentää sähköiskun vaaraa.

- f) Jos sähkötyökalun käyttö kosteassa paikassa on välttämätöntä, käytä vikavirtalaitteella (RCD) suojattua virtälähdettä.

RCD:n käyttö vähentää sähköiskun vaaraa.

### 3) Henkilökohtainen turvallisuus

- a) Keskity työhön, ole huolellinen ja käytä sähkötyökalua harkiten. Älä käytä sähkötyökalua väsyneenä tai alkoholin, lääkkeiden tai huumeiden vaikutuksen alaisena.

Keskittymisen herpaantuminen pieneksikin hetkeksi voi aiheuttaa vakavan henkilövahingon.

- b) Käytä henkilökohtaisia suojavaroitteita. Käytä aina suojalaseja.

Suojavarusteiden, kuten hengityssuojaimen, liukumattomien turvakengien, suojakypärän tai kuulosuojaimien, käyttö tarkoituksenmukaisissa olosuhteissa vähentää henkilövahinkoja.

- c) Estä koneen tahaton käynnistyminen. Varmista, että virtakytkin on pois päältä ennen virtälähteeseen ja/tai akkuun yhdistämistä sekä ennen työkalun nostamista tai kantamista.

Sähkötyökalujen kantaminen, kun sommi on virtakimellä, tai virran kytkeminen sähkötyökaluihin, joiden virtakytkin on päällä, lisää onnettomuusrisiä.

- d) Poista säätöön tarvitut avaimet tai vääntimet sähkötyökalusta ennen sen käynnistämistä. Sähkötyökalun pyörittävään osaan jätetty väännin tai avain voi aiheuttaa henkilövahingon.

- e) Älä kurkottele. Seiso aina vakaasti tasapainossa.

Tällöin sähkötyökalua on helpompi hallita odottamattomissa tilanteissa.

- f) Käytä sopivia vaatteita. Älä käytä liian löysiä vaatteita tai koruja. Pidä hiukset ja vaatteet poissa liikkuvista osista.

Löysät vaatteet, korut ja pitkät hiukset voivat tarttua liikkuviin osiin.

- g) Jos laitteeseen voi yhdistää pölynsuodatus- ja keräyssiälaitteen, varmista, että ne yhdistetään ja että niitä käytetään oikein.

Pölynkeräyksen käyttö voi vähentää pölyyn liittyviä vaaratilanteita.

- h) Vaikka olisit tottunut työkalujen käyttäjä, älä sivuuta työkalun turvallisuusperiaatteita.

Huolimatonta toimintaa voi aiheuttaa vakavia vammoja sekunnin murto-osassa.

### 4) Sähkötyökalujen käyttäminen ja niiden hoitaminen

- a) Älä pakota sähkötyökalua. Käytä tarkoitukseen soveltuvaa sähkötyökalua.

Oikea sähkötyökalu selviytyy tehtävästä paremmin ja turvallisemmin toimiessaan oikealla teholla.

- b) Älä käytä sähkötyökalua, jos se ei käynnisty tai sammu virtakytkimestä.

Sähkötyökalut, joita ei voi hallita virtakytkimen avulla, ovat vaarallisia, ja ne on korjattava.

- c) Irrota pistoke virtälähteestä ja/tai poista mahdollisesti irrotettavissa oleva akku sähkötyökalusta ennen säätöjen tekemistä, varusteiden vaihtamista tai sähkötyökalujen varastoimista.

Nämä ennakoivat turvatoimet vähentävät sähkötyökalun tahattoman käynnistymisen vaaraa.

- d) Säilytä käyttämättömät sähkötyökalut lasten ulottumattomissa äläkä anna sellaisten henkilöiden käyttää sähkötyökaluja, jotka eivät ole perehtyneet niihin tai niihin ohjeisiin.

Sähkötyökalut ovat vaarallisia kokemattomien henkilöiden käsissä.

- e) Huolla sähkötyökalut ja varusteet. Tarkista liikkuvien osien kiinnitykset ja kohdistukset, osien eheys ja muut sähkötyökalujen toimintaan vaikuttavat tekijät. Jos sähkötyökalu on vahingoittunut, korjauta se ennen käyttämistä.

Puutteellisesti huolletut sähkötyökalut aiheuttavat paljon onnettomuuksia.

- f) **Pidä leikkuutyökalut terävinä ja puhtaina.**  
Oikein huolletut leikkuutyökalut, joissa on terävät leikkuupinnat, tarttuvat harvemmin kiinni, ja niiden hallinta on helpompaa.
- g) **Käytä sähkötyökalua, varusteita ja työkalun teriä jne. näiden ohjeiden mukaisesti ja ota huomioon työskentelyolosuhteet ja tehtävä työ.**  
Jos sähkötyökalua käytetään toimintoihin, joihin sitä ei ole tarkoitettu, voi syntyä vaaratilanteita.
- h) **Pidä kahvat ja tarttumapinnat kuivina ja puhtaina öljystä ja rasvasta.**  
Liukkaat kahvat ja tarttumispinnat eivät mahdollista työkalun turvallista käsittelyä ja hallintaa odottamattomissa tilanteissa.
- 5) **Akkukäyttöisen työkalun käyttö ja huolto**
- a) **Lataa vain valmistajan määrittelemällä laturilla.**  
Tietyntyyppiselle akulle sopiva laturi voi aiheuttaa tulipalovaaran, jos sitä käytetään toisenlaisen akun kanssa.
- b) **Käytä sähkötyökaluja vain erityisesti niille tarkoitettujen akkujen kanssa.**  
Minkä tahansa muiden akkujen käyttö voi synnyttää loukkaantumis- ja tulipalovaaran.
- c) **Kun akku ei ole käytössä, pidä se poissa muiden metalliesineiden, kuten paperinliitinten, kolikkoiden, avainten, naulojen, ruuvien, tai muiden sellaisten pienten metalliesineiden läheisyydestä, jotka voivat kytkeä akun navat toisiinsa.**  
Akkunapojen yhdistäminen oikosulkuun voi aiheuttaa palovammoja tai tulipalon.
- d) **Jos akkua käytetään väärin, siitä voi vuotaa nestettä; vältä nesteen koskettamista. Jos kosketat nestettä vahingossa, huuhtelee vedellä. Jos neste koskettaa silmiä, hae lisäksi lääkärin apua.**  
Akusta vuotanut neste voi aiheuttaa ärtymistä tai palovammoja.
- e) **Älä käytä akkua tai työkalua, joka on vaurioitunut tai jota on muunneltu.**  
Vaurioituneet tai muunnellut akut voivat toimia ennalta-arvaamattomasti ja aiheuttaa tulipalon, räjähdyksen tai loukkaantumisvaaran.
- f) **Suojaa akku tai työkalu tulelta tai liian korkeilta lämpötiloilta.**  
Altistuminen tulelle tai yli 130°C:een lämpötilalle voi aiheuttaa räjähdyksen.
- g) **Noudata kaikkia latausohjeita äläkä lataa akkua tai työkalua ohjeiden mukaisen lämpötila-alueen ulkopuolella.**  
Lataaminen väärin tai ilmoitetun alueen ulkopuolella olevissa lämpötiloissa voi vahingoittaa akkua ja lisätä tulipalon riskiä.
- 6) **Huolto**
- a) **Anna sähkötyökalu huollettavaksi valtuutetulle teknikolle, joka käyttää alkuperäisiä osia vastaavia varaosia.**  
Tämä pitää sähkötyökalun turvallisena.
- b) **Älä yritä korjata vaurioituneita akkuja.**  
Akkujen huollon saa suorittaa vain valmistaja tai valtuutetut palveluntarjoajat.

## TURVATOIMETN

**Pidä lapset ja mielentilaltaan epävakaat henkilöt poissa laitteen lähetyiltä.**

**Kun työkalua ei käytetä, se on säilytettävä poissa lasten ja mielentilaltaan epävakaiden henkilöiden ulottuvilta.**

## OIL-IMPULSE- AKKURUUVINVÄÄNNINTÄ KOSKEVAT TURVALLISUUSVAROITUKSET

**Pidä kiinni sähkötyökalun eristetyistä tarttumapinnoista, kun teet työtä, jossa kiinnike voi osua piilossa olevaan sähköjohtoon.** Jos kiinnitin osuu jännitteeseen johtoon, se saattaa tehdä sähkötyökalun paljaista metalliosista jännitteisiä, jolloin käyttäjä voi saada sähköiskun.

## LISÄÄ TURVALLISUUTTA KOSKEVIA VAROITUKSIA

1. Tämä on kannettava työkalu ruuvien, mutterien ja pulttien kiristämiseen ja löysäämiseen. Käytä työkalua vain näihin toimintoihin.
2. Pidä työkalusta tukevasti kiinni käytön aikana. Muuten seurausena voi olla onnettomuus tai loukkaantuminen. **(Kuva 2)**
3. Työympäristön valmistelemisen ja tarkistamisen. Tarkista seuraavien ohjeiden avulla, että työympäristö on sopiva.
4. Älä käytä sellaisia käsineitä, jotka tahtovat nousta ylös, kuten esim. puuvillasta, villasta, kankaasta jne. valmistettuja.
5. Tarkista todellinen kiristysmomentti momenttiavaimen avulla.
6. Pysäytä työkalu ennen kuin vaihdat pyörimissuuntaa. Vapauta aina kytkin ja odota, että työkalu pysähtyy, ennen kuin vaihdat pyörimissuunnan.
7. Älä koskaan kosketa pyörivää osaa. Älä päästä pyörivää osaa käsiesi tai minkään muun ruumiinosasi lähelle. Pyörivä osa voi muuten leikata sinua tai voit jäädä siihen kiinni. Ole myös varovainen, ettet osu pyörivään osaan käytettyäsi sitä yhtäjaksoisesti pitkän ajan. Se kuumenee ja voi polttaa.
8. Käytä ainoastaan laitteelle tarkoitettuja lisäosia, jotka on lueteltu käyttöoppaassa ja HIKOKIn tuoteluettelossa. Muuten seurausena voi olla onnettomuuksia tai henkilövahinkoja.
9. Varmista, että kiinnittät lisäosat tiukasti pääakseliin. Jos lisäosia ei ole asennettu kunnolla, ne voivat irrota ja aiheuttaa henkilövahinkoja. Kun olet asentanut terän, vedä sitä vähän ulospäin varmistaaksesi, ettei se irtoa käytön aikana. Jos ohjausholkki ei palaa alkuperäiseen asentoonsa, terää ei ole asennettu oikein.
10. Laitteen lepuuttaminen pitkään jatkuneen työn jälkeen.
11. Sähkötyökalu on varustettu lämpötilasuojapiirillä moottorin suojaamiseksi. Jatkuva käyttö saattaa aiheuttaa yksikön lämpötilan nousun aktivoiden lämpötilasuojapiirin ja pysäyttäen yksikön toiminnan automaattisesti. Jos näin käy, anna sähkötyökalun jäähtyä ennen käytön jatkamista.
12. Moottori saattaa pysähtyä, jos työkalu ylikuumentuu. Vapauta siinä tapauksessa työkalun kytkin ja poista ylikuormituksen syyt. Älä koske ohjausholkkiiin ja vasarakoteloon, jotka voivat kuumentua jatkuvan käytön aikana.
13. Akun käyttäminen kylmässä (alle 0 celsiusasteessa) voi joskus heikentää kiristysmomenttia ja lyhentää akun kestoa. Kyseessä on kuitenkin tilapäinen ilmiö, joka menee ohi, kun akku lämpenee.
14. Asenna koukku kunnolla. Jos koukkua ei ole asennettu kunnolla, se saattaa aiheuttaa vahingoittumisen käytön aikana.

Jos kannat työkalua sen ollessa kiinnitettynä vyöhösi, muista irrottaa terä. Ohjeen noudattamatta jättäminen saattaa johtaa odottamattomiin henkilövahinkoihin.

15. Älä kosketa metalliosia, sillä niistä tulee todella kuumia yhtäjaksoisen työskentelyn aikana.
16. Älä katso suoraan valoon. Se voi aiheuttaa silmävamman.  
Pyyhi LED-valon linssiin tarttunut lika ja rasva pehmeällä liinalla varoen naarmuttamasta linssiä. LED-valon linssissä olevat naarmut voivat vähentää kirkkautta.
17. Kun työskentelet korkealla olevissa kohteissa, tyhjennä alla oleva alue muista ihmisistä ja huomioi olosuhteet alla.
18. Lataa akku aina 0–40°C:n lämpötilassa. Lataaminen alle 0°C:n lämpötilassa johtaa vaaralliseen yli lataukseen. Akkua ei voi ladata yli 40°C:n lämpötilassa. Sopivin latauslämpötila on 20–25°C.
19. Älä käytä laturia jatkuvasti.  
Kun yhden akun lataus on valmis, anna laturin olla käyttämättä noin 15 minuuttia ennen seuraavan akun latausta.
20. Huolehdi, ettei ladattavan akun kytkentäaukkoon pääse vierasta ainetta.
21. Älä koskaan pura akkua ja laturia.
22. Älä koskaan aiheuta ladattavaan akkuun oikosulkua. Akun oikosulku aiheuttaa voimakkaan sähkövirtauksen ja ylikuumenemisen. Se aiheuttaa palovammoja tai akun vahingoittumisen.
23. Älä hävitä akkua polttamalla. Jos akku poltetaan, se saattaa räjähtää.
24. Kun akun käyttöaika latauksen jälkeen käy liian lyhyeksi käytännön työskentelyyn, vie akku takaisin ostopaikkaan. Älä hävitä kulunutta akkua.
25. Älä aseta laturin tuuletusrakoihin mitään.  
Jos laturin tuuletusrakoihin asetetaan metalliesineitä tai jotakin tulenarkaa, on seurauksena sähköiskun vaara tai laturivaurio.
26. Kun tätä laitetta käytetään jatkuvasti, se saattaa ylikuumentaa, jolloin moottori ja kytkin saattavat vahingoittua. Näin ollen lopeta työkalun käyttö hetkeksi, jos kotelo kuumenee.
27. Varmista, että akku on asennettu kunnolla paikoilleen. Jos se on yhtään löysällä, se voi irrota ja aiheuttaa onnettomuuden.
28. Älä käytä laitetta, jos työkalu tai akku liittimet (akun kiinnike) ovat vahingoittuneet.  
Muussa tapauksessa akun asentamisen seurauksena voi olla oikosulku, joka voi aiheuttaa savun muodostumista tai syttymistä.
29. Pidä työkalun liittimet (akun kiinnike) puhtaina.
  - Varmista ennen käyttöä, että liittimien alueella ei ole lastuja tai pölyä.
  - Käytön aikana pyri estämään työkalulle kertyneiden lastujen tai pölyn putoaminen akun päälle.
30. Käytä työkalua ja akkua aina -5°C ja 40°C välisissä lämpötiloissa.

3. Jos akku ylikuumentaa liian suurena kuormituksessa, akkuvirta saattaa katketa.  
Lopeta tällöin akun käyttö ja anna akun jäähtyä. Voit jatkaa käyttöä sen jälkeen.

Ota huomioon myös seuraavat varoitukset ja huomautukset.

#### **VAROITUS**

Varmista, että otat huomioon seuraavat turvatoimet, jotta akun vuotaminen, lämmön syntyminen, savun muodostuminen, räjähdykset ja syttyminen voitaisiin estää.

1. Varmista, että akun päälle ei kerry hiomalastuja tai pölyä.
  - Varmista työskentelyn aikana, että hiomalastuja tai pölyä ei putoa akun päälle.
  - Varmista, että työskentelyn aikana sähkötyökalun päälle putoavia hiomalastuja tai pölyä ei kerry akun päälle.
  - Älä säilytä käyttämätöntä akkua hiomalastuille ja pölylle alttiissa paikassa.
  - Ennen akun varastoinnista poista kaikki pöly ja hiomalastut, jotka ovat saattaneet tarttua siihen, äläkä varastoita sitä yhdessä metallisten osien (ruuvien, naulojen jne.) kanssa.
2. Älä pistä akkua terävällä esineellä, kuten naulalla, lyö sitä vasaralla tai astu sen päälle äläkä heitä akkua tai kohdista siihen voimakasta iskua.
3. Älä käytä ihmiselvästi vahingoittunutta tai ulkonäöltään muuttunutta akkua.
4. Älä käytä akkua muuhun kuin määritettyyn tarkoitukseen.
5. Jos akku ei lataudu kokonaan, vaikka ilmoitettu latausaika on kulunut, lopeta lataaminen välittömästi.
6. Älä altista akkua korkeille lämpötiloille tai korkealle paineelle, kuten mikroaaltouunille, kuivaajalle tai korkeapainesäiliölle.
7. Poista akku välittömästi tulen lähetyiltä, jos huomaat vuotoa tai pahaa hajua.
8. Älä käytä paikassa, jossa syntyy voimakasta staattista sähköä.
9. Jos akku vuotaa, haisee pahalta tai kuumenee tai jos sen väri tai muoto muuttuu tai akku vaikuttaa millään tavalla poikkeavalta sitä käytettäessä, ladattaessa tai säilytettäessä, poista se välittömästi laitteesta tai akkulaturista äläkä käytä sitä.
10. Älä upota akkua tai anna nestemäisten aineiden päästä akun sisään. Jos akun sisään pääsee sähköä johtavaa nestettä, kuten vettä, se voi vahingoittaa akkua ja aiheuttaa tulipalon tai räjähdysriskin. Säilytä akku viileässä ja kuivassa paikassa kaukana helposti syttyvistä materiaaleista. Paikkoja, joiden ilmassa on syövyttäviä kaasuja, on vältettävä.
11. Varo, ettei kytkinpaneeli saa kovaa iskuja eikä rikkouda. Siitä voi seurata ongelmia.

#### **HUOMAUTUS**

1. Jos akusta vuotavaa nestettä joutuu silmiin, älä hankaa silmiä, vaan pese ne hyvin puhtaalla vedellä, kuten vesijohtovedellä, ja ota yhteyttä lääkäriin välittömästi. Jos silmät jätetään hoitamatta, neste saattaa aiheuttaa silmäongelmia.
2. Jos nestettä vuotaa iholle tai vaatteille, pese ne heti huolellisesti puhtaalla vedellä, kuten vesijohtovedellä. Muuten iho voi ärtä.
3. Jos havaitsit ruostetta, pahaa hajua, ylikuumenemista, värin tai muodon muutoksia ja/tai muita epäsuunnollisuuksia käyttäessäsi akkua ensimmäistä kertaa, älä käytä akkua, vaan palauta se toimittajalle tai myyjälle.

## **LITIUMIONIAKKUA KOSKEVA HUOMAUTUS**

Litiumioniakun käyttöä pidetään turvallisena akussa on suojatoiminto, joka pysäyttää virranton.

Kun tuotetta käytetään alla kuvatuissa tapauksissa 1–3, moottori saattaa pysähtyä, vaikka kytkintä vedetään. Kyse ei ole viasta, vaan suojaustoiminnosta.

1. Kun jäljellä oleva akkuteho loppuu, moottori pysähtyy.  
Lataa akku tällöin välittömästi.
2. Jos työkalu ylikuormittuu, moottori saattaa pysähtyä.  
Vapauta tällöin työkalun kytkin ja poista ylikuormituksen syyt. Voit jatkaa käyttöä sen jälkeen.

# Suomi

## VAROITUS

Jos litiumioniakun napaan pääsee johtavaa vierasta ainetta, akku voi joutua oikosulkuun ja aiheuttaa tulipalon. Kun varastoit litiumioniakun, noudata seuraavia ohjeita.

- Älä pane säilytyskoteloon johtavaa materiaalia, nauvoja tai lankaa, kuten rauta- tai kuparilankaa.
- Estääksesi oikosulkujen syntymisen lataa akku työkalussa tai aseta akun suojuksen kunnolla paikalleen säilytyksen ajaksi niin, että tuuletin ei näy.

## LITIUMIONIAKUN KULJETUSTA KOSKEVAT TIEDOT

Kun kuljetat litiumioniakkua, noudata seuraavia varotoimia.

### VAROITUS

Ilmoita kuljetusliikkeelle, että pakkaus sisältää litiumioniakun, ilmoita akun teho ja noudata kuljetusliikkeen ohjeita, kun järjestät kuljetusta.

- Litiumioniakut, jotka ylittävät 100 Wh tehon, lasketaan rahtiluokituksessa vaarallisiksi tuotteiksi ja vaativat erityiskäyttömenettelyjä.
- Jos akkua kuljetetaan ulkomailla, on noudatettava kansainvälistä lakia sekä kohdemaan sääntöjä ja määräyksiä.

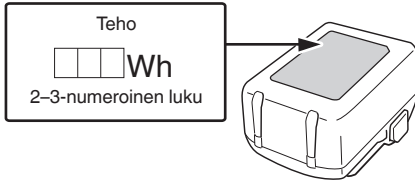

## USB-LAITTEEN YHDISTÄMISEN VAROTOIMET (UC18YSL3)

Kun jokin odottamaton ongelma tapahtuu, tähän tuotteeseen kytketyssä USB-laitteessa olevat tiedot saattavat tuhoutua tai kadota. Varmuuskopioi aina kaikki USB-laitteessa olevat tiedot ennen kuin käytät sitä tämän tuotteen kanssa.

Huomaa, että yrityksemme ehdottomasti ei kannu vastuuta mistään tiedoista, jotka ovat tallennettu USB-laitteeseen, siinä tapauksessa, että ne tuhoutuvat tai häviävät. Emme myöskään vastaa mistään vahingoista, joita kytkettyyn laitteeseen saattaa tulla.

### VAROITUS

- Tarkista ennen käyttöä, ettei USB-liitoskaapeli ole viallinen tai vahingoittunut. Viallisen tai vahingoittuneen USB-kaapelin käyttäminen voi aiheuttaa savun muodostumista tai syttymisen.
- Kun laitetta ei käytetä, peitä USB-portti kumisuojuksella. USB-porttiin kertyvä pöly jne. voi aiheuttaa savun muodostumista tai syttymisen.

### HUOMAA

- USB-latauksessa saattaa esiintyä taukoja.
- Kun USB-laitetta ei ladata, irrota USB-laite laturista. Jos näin ei tehdä, USB-laitteen akun käyttöikä saattaa lyhentyä tai voi tapahtua yllättäviä onnettomuuksia.
- Kaikkia USB-laitteita ei välttämättä voida ladata laitteen tyyppistä riippuen.

## PÖLYNSUOJAUS- JA VEDENERISTYSTOIMINTOJA KOSKEVAT VAROTOIMET

Tämä tuote täyttää sähkölaitteiden IP56-suojausluokan arviointikriteerit (pölynkestävyys ja vedenpitävyys), kuten kansainvälisissä IEC-sääöksissä määrätään. (Ainoastaan pääyksikkö noudattaa IP56-suojausluokitusta akulla varustettuna.)

### [IP-koodien kuvaukset]

#### IP56

5	Suojausluokka vedenläpäisylle Laitteessa ei saa ilmetä haitallisia vaikutuksia, kun sitä ruiskutetaan voimakkailla vesisuihkuilla kaikista suunnista (vesisuojuattu). (100 L vettä minuutissa ruiskutettiin noin kolmen minuutin ajan noin kolmen metrin etäisyydeltä käyttämällä suihkusuihkuja, jonka halkaisija on 12,5 mm.)
6	Suojausluokka kiinteiden esineiden aiheuttamalle ulkoiselle törmäykselle Pölyä, joka voi aiheuttaa haitallisia vaikutuksia laitteelle, ei saa päästä sisään (pölynkestävyys). (Laitteet jätettävä käyttämättöminä testikammioon, jossa halkaisijaltaan alle 75- mikrometriset taitkijauheen hiukkaset leijailevat ilmassa samalla kun sekoituspumppua käytetään nopeudella 2 kg per kuutiometri kahdeksan tunnin ajan.)

Laitte on suunniteltu kestäväksi pölyn ja veden vaikutuksia, mutta ei ole takeita siitä, ettei siihen tulisi toimintahäiriöitä. Älä käytä laitetta paikoissa tai jätä sitä paikkoihin, joissa laite on alttiina liialliselle pölymäärälle tai joissa se uppoaa veteen tai altistuu sadevedelle.

## OSIEN NIMET

Oheisessa luettelossa olevat numerot viittaavat **kuviin 1–15**.

1	Suojus
2	Vasarakotelo
3	Ohjausholkki
4	LED-valo
5	Liipaisukytkin
6	Kytinkinpaneeli
7	Akku (myydään erikseen)
8	Koukku
9	Kahva
10	Painike
11	Moottori
12	Kotelo
13	Nimilevy
14	Kiristystilan valintakytkin
15	Kiristystilan merkkipalo

























16	Hienoleikkauksen kytkin
17	Värilevy (myydään erikseen)
18	Salpa
19	Latauksen merkkivalo
20	Ura
21	Ruuvi
22	Vääntimen kärki (myydään erikseen)
23	Kärkikappale
24	Jäljellä olevan varauksen merkkivalon kytkin
25	Jäljellä olevan varauksen merkkivalo
26	Näyttö

## SYMBOLIT

### VAROITUS





Seuraavassa esitellään koneessa käytetyt symbolit. Varmista, että ymmärrät niiden merkityksen, ennen kuin aloitat koneen käytön.

	WHP18DA: Oil-impulse akkuruuvinväännin
	Loukkaantumisriskin vähentämiseksi käyttäjän on luettava käyttöopas.
	Koskee vain EU-maita Älä hävitä sähkötyökaluja tavallisen kotitalousjätteen mukana! Sähkö- ja elektroniikkaromua koskevan EU-direktiivin 2012/19/EU ja sen maakohtaisten sovellusten mukaisesti käytetyt sähkötyökalut on kerättävä erikseen ja vietävä ympäristöstävälliseen kierrätyslaitokseen.
	Tasavirta
V	Nimellisjännite
n <sub>0</sub>	Kuormittamaton nopeus
P <sub>m</sub>	Tehotila
N <sub>m</sub>	Normaalitila
S <sub>m</sub>	Kevyt tila
SE <sub>m</sub>	Itseporautuvan ruuvien käyttötila
B <sub>p</sub> m	Iskunopeus
	Pieni ruuvi
	Tavallinen pultti
	Itseporautuva ruuvi
MT	Kiristysmomentti (maksimi)



	Kuusiokiinnityksen koko
	Paino *1 (EPTA-menettelyn 01/2014 mukaisesti)
	Kytkeminen PÄÄLLE
	Kytkeminen POIS PÄÄLTÄ
	Irrota akku
	Pyöriminen myötäpäivään
	Pyöriminen vastapäivään
	Pehmeä tila (punainen valo) "Taitoa" vaativa työ" Halkaisijaltaan pienten ruuvien (M6 tai vastaava) kiristäminen jne.
	Normaalitila (punainen valo) "Normaali työ" Lyhyiden ruuvien kiristäminen, kipsilevyn kiinnittäminen jne.
	Tehotila (punainen valo) "Normaali työ" Pitkien ruuvien, kansiruuvien ja pulttien kiristäminen jne.
	Itseporautuva ruuvi -tila (vihreä valo) Itseporautuvan ruuvien kiristäminen
	Paina ja pidä painettuna
	LED-valon kirkkaus: Pienteho
	LED-valon kirkkaus: Keskiteho
	LED-valon kirkkaus: Suurteho
	Varoitus

\*1 Käytettävän akun mukaan. Painavin on BSL36B18X (myydään erikseen).

### Akku

	Palaa; Akun varaus on yli 75%.
	Palaa; Akun varaus on 50–75%.
	Palaa; Akun varaus on 25–50%.
	Palaa; Akun varaus on alle 25%.

# Suomi

	Vilkkuu; Akku on melkein tyhjä. Lataa akku mahdollisimman pian.
	Vilkkuu; Lataaminen keskeytetty korkean lämpötilan takia. Irrota akku laturista ja anna sen jäähtyä kokonaan.
	Vilkkuu; Lataaminen keskeytetty vian tai toimintahäiriön vuoksi. Akku voi olla viallinen, joten ota yhteyttä jälleenmyyjään.

## PERUSVARUSTEET

Päälaitteen (1 laite) lisäksi pakkaus sisältää sivulla 213 luettelut varusteet.

Perusvarusteet voivat muuttua ilman erillistä ilmoitusta.

## SOVELLUKSET

- Koneruuvien, puuruuvien, kierteitysruuvien jne. ruuvaus ja irrottaminen

## TEKNISEET TIEDOT

### 1. Sähkötyökalu

Koneen tekniset tiedot on ilmoitettu sivulla 213 olevassa taulukossa.

### HUOMAA

Koska HiKOKI tekee jatkuvasti tutkimus- ja kehitystyötä, tässä ilmoitetut tekniset tiedot voivat muuttua ilman ennakoilmoitusta.

### 2. Akku (myydään erikseen)

Malli	Jännite	Akun kapasiteetti
BSL1850MA	18 V	5,0 Ah

## LATAUS

Lataa akku ennen sähkötyökalun käyttöä seuraavasti.

### <UC18YSL3 (myydään erikseen)>

#### 1. Liitä laturin verkkojohto pistorasiaan.

Kun laturin pistoke liitetään pistorasiaan, latausmerkkivalo vilkkuu punaisena. (Katso taulukko 1)

#### 2. Aseta akku laturiin.

Aseta akku tukevasti laturiin kuvan 4 mukaisesti (sivulla 2).

#### 3. Lataus

Kun akku asetetaan laturiin, lataus alkaa ja merkkivalo vilkkuu sinisenä.







Kun akku on täysin latautunut, merkkivalo palaa vihreänä. (Katso taulukko 1)

#### (1) Latausmerkkivalon ilmoitukset

Latausmerkkivalon ilmoitukset näkyvät taulukon 1 mukaisesti laturin ja ladattavan akun tilan mukaan.

**Taulukko 1:** Latausmerkkivalon ilmoitukset näkyvät

PÄÄLLE/POIS 0,5 sekunnin välein (PUNAINEN) 	Ennen latausta *1
--	-------------------

Palaa 0,5 sekunnin ajan 1 sekunnin välein. (SININEN) 	Varaus alle 50%
Palaa 1 sekunnin ajan 0,5 sekunnin välein. (SININEN) 	Varaus alle 80%
Palaa jatkuvasti (SININEN) 	Varaus yli 80%
Palaa jatkuvasti (Jatkuva merkkiääni: noin 6 sekuntia) (VIHREÄ) 	Lataus valmis
PÄÄLLE/POIS 0,3 sekunnin välein (PUNAINEN) 	Ylikuumentumisen aiheuttama valmistusta *2
PÄÄLLE/POIS 0,1 sekunnin välein (Jaksottainen merkkiääni: noin 2 sekuntia) (PURPPURA) 	Lataaminen ei onnistu *3

### HUOMAA

\*1 Jos punainen valo vilkkuu edelleen, vaikka laturi on kiinnitetty, varmista, että akku on kokonaan paikallaan.

\*2 Akku on ylikuumentunut. Lataaminen ei onnistu. Vaikka lataaminen käynnistyy heti, kun akku on jäähtynyt, vaikka se jätetään paikalleen, paras käytäntö on irrottaa akku ja antaa sen jäähtyä varjoisassa, hyvin ilmastoidussa paikassa ennen lataamista.

\*3 Akun tai laturin toimintahäiriö  
– Työnnä akku kunnolla paikalleen.  
– Varmista, ettei akun kiinnikkeeseen tai liittimiin ole tarttunut vieraita aineita. Jos vieraita esineitä ei löydy, akku tai laturi saattaa olla epäkunnossa. Vie se valtuutettuun huoltokeskukseen.

- Kun akkulaturi on ollut käytössä jatkuvasti, se kuumenee ja voi aiheuttaa vikoja. Kun lataus on valmis, anna laturin olla käyttämättömänä 5 minuuttia ennen seuraavaa latausta.

(2) Tietoa akun lämpötiloista ja latausajasta (Katso taulukko 2)

**Taulukko 2**

Malli	UC18YSL3	
Akun tyyppi	Li-ion	
Latausjännite	14,4–18 V	
Lämpötilat, joissa akku voidaan ladata	0°C–50°C	
Akun kapasiteetin arvioitu latausaika (lämpötilassa 20°C)	1,5 Ah	15 min
	2,0 Ah	20 min
	2,5 Ah	25 min
	3,0 Ah	20 min (BSL1430C, BSL1830C: 30 min)
	4,0 Ah	26 min (BSL1840M: 40 min)
	5,0 Ah	32 min

Akun kapasiteetin arvioitu latausaika (lämpötilassa 20°C)	6,0 Ah	38 min
Monivolttiakun kapasiteetin arvioitu latausaika (lämpötilassa 20°C)	1,5 Ah (× 2 laite)	20 min
	2,5 Ah (× 2 laite)	32 min
	4,0 Ah (× 2 laite)	52 min
Akkukennojen määrä	4–10	
USB-latausjännite	5 V	
USB-latausvirta	2 A	
Paino	0,6 kg	

**HUOMAA**

- Latausaika voi vaihdella riippuen ympäristön lämpötilasta ja virtalähteen jännitteestä.
- Jos lataaminen kestää kauan
  - Lataaminen kestää kauemmin erittäin matalissa lämpötiloissa. Lataa akku lämpimässä paikassa (kuten sisällä).
  - Ilmanvaihtoaukkoa ei saa peittää. Muussa tapauksessa laitteen sisösosat ylikuumentuvat, mikä heikentää laturin suorituskykyä.
  - Jos jäähdytystuuletin ei toimi, korjautta ottamalla yhteyttä valtuutettuun HiKOKI-huoltoiliikkeeseen.

**4. Irrota laturin virtajohto pistorasiasta.****5. Pidä laturista tiukasti kiinni ja vedä akku pois.****HUOMAA**

Muista poistaa akku laturista käytön jälkeen ja säilytä sitä laturista irrallaan.

**Tietoa uusien akkujen jne. sähköpurkauksesta**

Koska uusien ja pitkään käyttämättömänä olleiden akkujen sisällä oleva kemiallinen aine ei ole aktiivista, sähköpurkaus saattaa olla heikko, kun akkuja käytetään ensimmäisen ja toisen kerran. Tämä on tilapäinen ilmiö, ja normaali latausaika palautuu, kun akut ladataan 2–3 kertaa.

**Näin saat akut kestämään pidempään.**

- (1) Lataa akut, ennen kuin ne tyhjenevät kokonaan. Kun huomaat, että sähkötyökalun teho heikkenee, lopeta työkalun käyttö ja lataa sen akku. Jos jatkat työkalun käyttöä ja sähkövirta kuluu loppuun, akku saattaa vahingoittua ja sen käyttöikä saattaa lyhentyä.
- (2) Vältä lataamista korkeissa lämpötiloissa. Akku on kuuma heti käytön jälkeen. Jos tällainen akku ladataan heti käytön jälkeen, sen sisällä oleva kemiallinen aine heikentyy ja akun käyttöikä lyhenee. Anna akun jäähtyä hetken aikaa ja lataa se vasta sitten.

**KIINNITTÄMINEN JA KÄYTTÖ**

Toimenpide	Kuva	Sivu
Akun asettaminen ja poistaminen	3	2
Lataus	4	2
Koukun irrottaminen ja kiinnittäminen	5	2

Toimenpide	Kuva	Sivu
Terän kiinnittäminen <sup>1</sup>	6	3
Kärkikappale on sisäänrakennettu pääakselin kuusikulmaisen reiän pohjaan* <sup>2</sup>	7	3
Pyörimissuunnan kääntäminen	8	3
Kiristystilan valintatoiminto* <sup>3</sup>	9	3
Kytkimen käyttö	10	4
LED-valon käyttäminen* <sup>4</sup>	11	4
LED-valon kirkkauden vaihtaminen* <sup>5</sup>	12	4
Akun varaustilan ilmaisim	13	4
USB-laitteen lataaminen pistorasiasta	14-a	4
USB-laitteen ja akun lataaminen pistorasiasta	14-b	4
USB-laitteen lataaminen	15	5
Varusteiden valitseminen	—	214

\*1 Terän kiinnittäminen

**HUOMAA**

Kun olet kiinnittänyt terän, vedä sitä kevyesti varmistaaksesi, ettei se irtoa.

\*2 Kärkikappale on sisäänrakennettu pääakselin kuusikulmaisen reiän pohjaan

**HUOMAUTUS**

Tämä laite sisältää myös kärkikappaleen. Varmista, että kärkikappale on pääakselin kuusikulmaisen reiän sisällä, ja asenna tämän jälkeen vääntimen kärki. (Kuva 7)

\*3 Kiristystilan valitsintoiminto

**HUOMAUTUS**

Valitse kiristystila samalla kun liipaisukytkin vapautetaan. Ohjeen noudattamatta jättäminen voi aiheuttaa toimintahäiriön.

**HUOMAA**

- Sopiva tila vaihtelee ruuvien ja ruuvattavan materiaalin mukaan. Käytä muutama testiruuvi ja säädä tila-asetusta testin mukaisesti.

- Kiristyksen valintakytkintä voidaan säätää sen jälkeen kun akku on asetettu ohjaimen ja liipaisukytkintä on vedetty kerran.

\*4 LED-valon käyttäminen

**HUOMAA**

- LED-valon valotila vaihtuu painamalla kytkinpaneelin valokytkintä seuraavasti: aina päällä → kytkin lukittu → pois päältä.

- Säädä akun virtaa sammuttamalla valo aina kun mahdollista.

- Jos LED-valo unohtuu päälle, se sammuu automaattisesti noin 2 minuutissa akkuvirran säästämiseksi.

- Kun valokytkintä painetaan, LED-valo syttyy vain, jos akku on paikallaan ja liipaisinkytkintä on vedetty kerran.

\*5 LED-valon kirkkauden säätö

Paina ja pidä valokytkintä painettuna. Kun LED-valo vilkkuu, vaihda kolmen kirkkaustason välillä painamalla kiristystilan valintakytkintä.

**HUOMAA**

LED-valon kirkkautta voidaan säätää, kun akku on asennettu ja liipaisinkytkintä on vedetty kerran.

## LED-VALON VAROITUSMERKKI

Tässä tuotteessa on toiminto, jonka tarkoitus on suojata sekä työkalua että akkua. Jos suojaustoiminto aktivoituu käytön aikana kytkintä vedettäessä, LED-valo vilkkuu, kuten on kuvattu **taulukossa 3**.

Jos suojaustoiminto aktivoituu, poista sormesi heti kytkimeltä ja noudata korjaavan toimenpiteen kohdalla annettuja ohjeita.

Taulukko 3

LED-valon näyttö	Suojaustoiminto
Päällä 0,3 sekuntia/ pois päältä 0,3 sekuntia ■ ■ ■ ■	<b>Ylikuumenemissuojaus</b> Anna työkalun ja akun jäähtyä kokonaan.

## OIL-IMPULSE- AKKURUUVINVÄÄNTIMEN OMINAISUUDET

Oil-impulse-ruuvinväänin käyttää viskoosista öljyä terää pyörittävän paineen tuottamiseen. Tämä mekanismi vähentää ruuvien kiristämiseen liittyvää melua tasoille, jotka ovat huomattavasti alhaisemmat kuin muuntyyppisten iskuvääntimien aiheuttamat melutasot.

### HUOMAA

Öljyn viskositeetti muuttuu lämpötilan mukaan. Huomaa seuraavat seikat käyttäessäsi työkalua:

- Älä käytä työkalua ympäristössä, jonka lämpötila on alle -5°C, tai silloin kun työkalu on jätetty pitkäksi ajaksi alle -5°C:n lämpötilaan. Muuten iskuja (vääntömomentti) ei välttämättä muodostu, vaikka kytkintä vedetään, tai muodostuvien iskujen määrä voi vähentyä huomattavasti, mikä taas saattaa yliormittaa työkalua, jolloin moottori voi vikaantua.
- Jos työkalua käytetään, kun akun varaus on vähissä, litiumioniakun suojaustoiminto voi käynnistyä ja moottori pysähtyä. Lataa akkua, kunnes sen varaus on vähintään 75%, ennen kuin käytät työkalua.
- Jos työkalu on hyvin kuuma sen jälkeen, kun sitä on käytetty yhtäjaksoisesti tietyn aikaa, työn jatkaminen voi vaikeuttaa ruuvien kiristämistä, koska työkalu ei tässä tilanteessa pysty ehkä tuottamaan riittävää vääntömomenttia. Käännä tässä tapauksessa kytkin pois päältä äläkä käytä työkalua vähintään 30 minuuttia.
- Tässä laitteessa käytetään hydraulista iskumekanismia. Tämä tarkoittaa sitä, ettei litiumioniakkuun sisällytetty suojaustoiminto ehkä toimi öljyn viskositeetin ollessa tietyissä rajoissa, mikä voi aiheuttaa moottorin vikaantumisen. Älä käytä laitetta kylmässä ympäristössä (-5°C tai vähemmän) tai jatkavasti olosuhteissa, joissa laite voi ylikuormittua.

## HUOLTO JA TARKASTUS

### VAROITUS

Muista kytkeä kytkin pois päältä ja irrottaa akku ennen huoltoa ja tarkastusta.

#### 1. Terän tarkastaminen

On vaarallista käyttää terää, joka on rikki tai jonka kärki on kulunut, koska terä voi lipsahtaa. Vaihda se.

#### 2. Kiinnitysruuvien tarkastaminen

Tarkista kaikki kiinnitysruuvit säännöllisesti ja varmista, että ne on kunnolla kiristetty. Jos ruuvit ovat löysällä, kiristä ne välittömästi. Tämän tekemättä jättäminen voi aiheuttaa vakavan vaaran.

#### 3. Moottorin huolto

Moottorin käämi on sähkötyökalun "ydin". Ole varovainen, jotta käämi ei vahingoitu ja/tai altistu öljylle tai vedelle.

#### 4. Liittimien tarkastus (työkalu ja akku)

Varmista, että liittimillä ei ole lastuja tai pölyä.

Tarkista tarvittaessa ennen käyttöä, käytön aikana ja sen jälkeen.

#### 5. Ulkopinnan puhdistus

Jos sähkötyökalussa on likaa, pyyhi se kuivalla, pehmeällä kankaalla tai saippuavedellä kostutetulla kankaalla. Älä käytä kloriittisia nesteitä, siinäniä tai tinneriä, sillä ne sulattavat muovia.

#### 6. Säilytys

Säilytä sähkötyökalu ja akku lasten ulottumattomissa ja paikassa, jonka lämpötila on alle 40°C.

### HUOMAA

Litiumioniakkujen säilytys.

Varmista, että litiumioniakut on ladattu täyteen ennen varastoimista.

Akkujen pitkäaikainen varastointi (3 kuukautta tai enemmän), kun niiden lataustaso on alhainen, saattaa johtaa akkujen toimintakyvyn heikkenemiseen, lyhentää huomattavasti akun käyttöaikaa tai heikentää akkuja niin, etteivät ne pysty säilyttämään varausta.

Huomattavasti vähentynyt akun käyttöaika voidaan yrittää korjata lataamalla ja käyttämällä akun varaus loppuun toistuvasti 2–5 kertaa.

Jos akun käyttöikä on äärettömän lyhyt toistuvasta latauksesta ja käytöstä huolimatta, lopeta akun käyttö ja osta uusi akku.

### HUOMAUTUS

Sähkötyökalujen käytössä ja huollossa on aina noudatettava kussakin maassa voimassa olevia turvaohjeita ja normeja.

### Tärkeä huomautus HiKOKIn akkutoimisten sähkötyökalujen akuista

Käytä aina jotain määrittämistämme alkuperäisistä akuista. Emme voi taata akkutoimisen sähkötyökalumme turvallisuutta ja toimivuutta, kun sitä käytetään muun kuin määrittämämme akun kanssa tai kun akku puretaan ja sitä muunnellaan (esimerkiksi kennojen tai muiden sisäosien purku ja vaihto).

### TAKUU

Myönnämme HiKOKI-sähkötyökaluille takuun lakisääteisten/kansallisten erityissääntelyiden mukaisesti. Tämä takuu ei kata vikoja tai vaurioita, jotka johtuvat vääränlaisesta tai kielletystä käytöstä tai normaalista kulumisesta. Reklamaatiotapauksessa lähetä purkamaton sähkötyökalu ja tämän käyttöoppaan lopussa oleva TAKUUSERTIFIKAATTI valtuutettuun HiKOKI-huoltokeskukseen.

---

**Tietoja ilmavälitteisestä melusta ja tärinästä**

Mittausarvot on määritetty EN62841-standardin mukaan ja ilmoitettu ISO 4871 -standardin mukaisesti.

Mitattu A-painotteinen äänitehotaso: 90 dB (A)

Mitattu A-painotteinen äänipainearvo: 82 dB (A)

Epävarmuus K: 3 dB (A)

Käytä kuulonsuojaimia.

Tärinän kokonaisarvot (kolmiakselivektorisumma)  
EN62841-standardin mukaisesti määritettynä.

Työkalun maksimikapasiteettisten kiinnittimien iskukiristys:  
Värähtelyemissioarvo  $a_h = 13,2 \text{ m/s}^2$   
Epävarmuus K = 1,5  $\text{m/s}^2$

---

Ilmoitettu tärinän kokonaisarvo ja ilmoitettu melupäästöarvo on mitattu standardoidun testausmenetelmän mukaisesti, ja niitä voidaan käyttää työkalujen vertaamiseen keskenään. Niitä voidaan käyttää myös altistumisen alustavaan arviointiin.

**VAROITUS**

- Sähkötyökalun varsinaisen käytön aikana ilmenevä tärinä ja melupäästöt voivat poiketa ilmoitetusta kokonaisarvosta sen mukaan, miten työkalua käytetään ja erityisesti, millaista työkalupäätä käytetään, ja
- Määritä käyttäjää suojaavat varoimet, jotka perustuvat arvioituun altistumiseen varsinaisissa käyttötilanteissa (ottaen huomioon käyttöjakson kaikki vaiheet, kuten hetket, jolloin työkalu on kytketty pois päältä ja jolloin se on tyhjäkäynnissä käynnistysajan lisäksi).

---

**HUOMAA**

Koska HiKOKI tekee jatkuvasti tutkimus- ja kehitystyötä, tässä ilmoitetut tekniset tiedot voivat muuttua ilman ennakoilmoitusta.

---

## ΓΕΝΙΚΕΣ ΠΡΟΕΙΔΟΠΟΙΗΣΕΙΣ ΑΣΦΑΛΕΙΑΣ ΤΟΥ ΗΛΕΚΤΡΙΚΟΥ ΕΡΓΑΛΕΙΟΥ

### ⚠ ΠΡΟΕΙΔΟΠΟΙΗΣΗ

Διαβάστε όλες τις προειδοποιήσεις ασφαλείας, τις οδηγίες, τις εικόνες και τις προδιαγραφές που παρέχονται με το ηλεκτρικό εργαλείο.

Η μη τήρηση των οδηγιών μπορεί να προκαλέσει ηλεκτροπληξία, πυρκαγιά και/ή σοβαρό τραυματισμό.

Φυλάξτε όλες τις προειδοποιήσεις και τις οδηγίες για μελλοντική αναφορά.

Ο όρος «ηλεκτρικό εργαλείο» στις προειδοποιήσεις αναφέρεται στο ηλεκτρικό εργαλείο (με καλώδιο) που λειτουργεί μέσω δικτύου ή στο ηλεκτρικό εργαλείο που λειτουργεί με μπαταρία (χωρίς καλώδιο).

#### 1) Ασφάλεια χώρου εργασίας

- Διατηρείτε το χώρο εργασίας καθαρό και καλά φωτισμένο.**  
Σε ακατάστατες ή σκοτεινές περιοχές μπορεί να προκληθούν ατυχήματα.
- Μην χρησιμοποιείτε τα ηλεκτρικά εργαλεία σε περιβάλλον, στο οποίο μπορεί να προκληθεί έκρηξη, όπως παρουσία εύφλεκτων υγρών, αερίων ή σκόνης.**  
Τα ηλεκτρικά εργαλεία δημιουργούν σπινθήρες, οι οποίοι μπορεί να προκαλέσουν ανάφλεξη της σκόνης ή του καπνού.
- Κρατήστε τα παιδιά και τους παρευρισκόμενους μακριά όταν χρησιμοποιείτε ένα ηλεκτρικό εργαλείο.**  
Αν κάτι σας αποσπάσει την προσοχή σας, υπάρχει κίνδυνος να χάσετε τον έλεγχο.

#### 2) Διακόπτης ασφαλείας

- Τα φινις των ηλεκτρικών εργαλείων πρέπει να είναι κατάλληλα για τις πρίζες. Μην τροποποιήσετε ποτέ το φινις με οποιονδήποτε τρόπο. Μην χρησιμοποιείτε φινις προσαρμογής με γειωμένα ηλεκτρικά εργαλεία.**  
Τα μη τροποποιημένα φινις και οι κατάλληλες πρίζες μειώνουν τον κίνδυνο ηλεκτροπληξίας.
- Αποφύγετε τη σωματική επαφή με γειωμένες επιφάνειες όπως σωλήνες, calorifέρ, ηλεκτρικές κουζίνες και ψυγεία. Υπάρχει αυξημένος κίνδυνος ηλεκτροπληξίας όταν το σώμα σας είναι γειωμένο.**
- Μην εκθέτετε τα ηλεκτρικά εργαλεία στη βροχή ή σε συνθήκες υγρασίας.**  
Το νερό που εισέρχεται σε ένα ηλεκτρικό εργαλείο αυξάνει τον κίνδυνο ηλεκτροπληξίας.
- Μην κακομεταχειρίζεστε το καλώδιο. Μην χρησιμοποιείτε ποτέ το καλώδιο για να μεταφέρετε, να τραβήξετε ή να βγάλετε από την πρίζα το ηλεκτρικό εργαλείο. Κρατήστε το καλώδιο μακριά από θερμότητα, λάδι, κοφτερές γωνίες και κινούμενα μέρη.**  
Τα κατεστραμμένα ή υπερδεμένα καλώδια αυξάνουν τον κίνδυνο ηλεκτροπληξίας.
- Όταν χρησιμοποιείτε το εργαλείο σε εξωτερικό χώρο, χρησιμοποιήστε καλώδιο προέκτασης που προορίζεται για χρήση σε εξωτερικό χώρο.**  
Η χρήση ενός καλωδίου κατάλληλου για εξωτερικό χώρο μειώνει τον κίνδυνο ηλεκτροπληξίας.

- Αν είναι αναπόφευκτη η λειτουργία ενός ηλεκτρικού εργαλείου σε χώρο με υγρασία, χρησιμοποιείτε διάταξη προστασίας ρεύματος διαρροής (RCD).**  
Η χρήση της RCD μειώνει τον κίνδυνο ηλεκτροπληξίας.

#### 3) Προσωπική ασφάλεια

- Να είστε σε ετοιμότητα, να έχετε την προσοχή σας στην εργασία που πραγματοποιείτε και να χρησιμοποιείτε την κοινή λογική όταν χρησιμοποιείτε ένα ηλεκτρικό εργαλείο. Μην χρησιμοποιείτε ηλεκτρικά εργαλεία όταν είστε κουρασμένοι ή υπό την επίρρηση ναρκωτικών ουσιών, οινοπνεύματος ή φαρμάκων.**  
Μια στιγμή απροσεξίας κατά τη χρήση ενός ηλεκτρικού εργαλείου μπορεί να προκαλέσει σοβαρό προσωπικό τραυματισμό.
- Χρησιμοποιείτε προσωπικό προστατευτικό εξοπλισμό. Φοράτε πάντα εξοπλισμό για την προστασία των ματιών.**  
Ο προστατευτικός εξοπλισμός, όπως μάσκα σκόνης, αντλιοσθητικά υποδήματα ασφαλείας, προστατευτικό κράνος ή προστατευτικά της ακοής, που χρησιμοποιείται για ανάλογες συνθήκες, μειώνει τους τραυματισμούς.
- Αποφύγετε την ακούσια έναρξη. Βεβαιωθείτε ότι ο διακόπτης είναι σε θέση απενεργοποίησης πριν συνδέσετε τη συσκευή με πηγή ρεύματος και/ή τη θήκη της μπαταρίας, σηκώσετε ή μεταφέρετε το εργαλείο.**  
Η μεταφορά ηλεκτρικού εργαλείου με τα δάχτυλά σας στο διακόπτη ή η ηλεκτροδότηση ηλεκτρικού εργαλείου με ενεργοποιημένο το διακόπτη μπορεί να προκαλέσουν ατυχήματα.
- Να αφαιρείτε τυχόν κλειδιά ρυθμιζόμενου ανοίγματος ή τα απλά κλειδιά πριν θέσετε σε λειτουργία το ηλεκτρικό εργαλείο.**  
Ένα απλό κλειδί ή ένα κλειδί ρυθμιζόμενου ανοίγματος που είναι προσαρτημένο σε περιστρεφόμενο εξάρτημα του ηλεκτρικού εργαλείου μπορεί να προκαλέσει προσωπικό τραυματισμό.
- Μην τεντώνετε. Να πατάτε σταθερά και να διατηρείτε την ισορροπία σας.**  
Με αυτόν τον τρόπο μπορείτε να ελέγχετε καλύτερα το ηλεκτρικό εργαλείο σε μη αναμενόμενες καταστάσεις.
- Να είστε ντυμένοι κατάλληλα. Μην φοράτε φαρδιά ρούχα ή κοσμήματα. Κρατήστε τα μαλλιά σας και τα ρούχα σας μακριά από κινούμενα μέρη.**  
Τα φαρδιά ρούχα, τα κοσμήματα και τα μακριά μαλλιά μπορεί να πιαστούν σε κινούμενα μέρη.
- Αν παρέχονται εξαρτήματα για τη σύνδεση συσκευών εξαγωγής και συλλογής σκόνης, να βεβαιωθείτε ότι είναι συνδεδεμένα και χρησιμοποιούνται με το σωστό τρόπο.**  
Η χρήση συλλέκτη σκόνης μειώνει τους κινδύνους που προκαλούνται λόγω σκόνης.
- Μην αφήσετε την εξοικείωση που έχετε αποκτήσει από τη συχνή χρήση των εργαλείων να σας εφησυχάσει και να αγνοήσετε τις αρχές ασφαλείας του εργαλείου.**  
Μια απρόσπεκτη ενέργεια μπορεί να προκαλέσει σοβαρό τραυματισμό μέσα σε ένα κλάσμα του δευτερολέπτου.

- 4) Χρήση και φροντίδα ηλεκτρικών εργαλείων  
 α) Μην ασκείτε δύναμη στο ηλεκτρικό εργαλείο. Να χρησιμοποιείτε το ηλεκτρικό εργαλείο που είναι κατάλληλο για το είδος της εργασίας που εκτελείτε.

*Το κατάλληλο ηλεκτρικό εργαλείο θα εκτελέσει την εργασία καλύτερα και με μεγαλύτερη ασφάλεια με τον τρόπο που σχεδιάστηκε.*

- β) Μην χρησιμοποιήσετε το ηλεκτρικό εργαλείο αν ο διακόπτης λειτουργίας δεν ανοίγει και δεν κλείνει.  
*Ένα ηλεκτρικό εργαλείο που δεν ελέγχεται από τον διακόπτη λειτουργίας είναι επικίνδυνο και πρέπει να επισκευαστεί.*
- γ) Αποσυνδέστε το βύσμα από την πηγή ισχύος και/ή αφαιρέστε τη θήκη μπαταρίας, εάν είναι αποσπώμενη, από το ηλεκτρικό εργαλείο πριν προβείτε σε ρυθμίσεις, αλλαγή εξαρτημάτων ή αποθήκευση του ηλεκτρικού εργαλείου.

*Αυτά τα προληπτικά μέτρα ασφαλείας μειώνουν τον κίνδυνο λανθασμένης εκκίνησης του ηλεκτρικού εργαλείου.*

- δ) Αποθηκεύετε τα εργαλεία που δεν χρησιμοποιείτε μακριά από παιδιά και μην αφήνετε τα άτομα που δεν είναι εξοικειωμένα με το ηλεκτρικό εργαλείο ή με αυτές τις οδηγίες να χρησιμοποιούν το ηλεκτρικό εργαλείο.

*Τα ηλεκτρικά εργαλεία είναι επικίνδυνα στα χέρια μη εκπαιδευμένων ατόμων.*

- ε) Συντηρείτε τα ηλεκτρικά εργαλεία και τα εξαρτήματα. Να ελέγχετε για τυχόν λάθος ευθυγράμμιση ή μπλοκάρισμα των κινούμενων μερών, τυχόν θραύση των εξαρτημάτων και οποιαδήποτε άλλη κατάσταση που ενδέχεται να επηρεάσει τη λειτουργία του ηλεκτρικού εργαλείου. Σε περίπτωση βλάβης, το ηλεκτρικό εργαλείο πρέπει να επισκευαστεί πριν χρησιμοποιηθεί.

*Πολλά ατυχήματα προκαλούνται από ηλεκτρικά εργαλεία που δεν έχουν συντηρηθεί σωστά.*

- φ) Διατηρείτε τα εργαλεία κοπής κοφτερά και καθαρά.

*Τα κατάλληλα συντηρημένα εργαλεία κοπής με κοφτερές άκρες μπλοκάρουν πιο δύσκολα και ελέγχονται πιο εύκολα.*

- γ) Χρησιμοποιείτε το ηλεκτρικό εργαλείο, τα εξαρτήματα και τα μέρη κ.τ.λ. σύμφωνα με τις παρούσες οδηγίες, λαμβάνοντας υπόψη τις συνθήκες εργασίας και την εργασία που θα εκτελέσετε.

*Η χρήση του ηλεκτρικού εργαλείου για εργασίες πέρα από εκείνες για τις οποίες προορίζεται, ενδέχεται να δημιουργήσει κίνδυνο.*

- η) Κρατήστε τις λαβές και τις επιφάνειες λαβής στεγνές, καθαρές και απαλλαγμένες από λάδια και γράσα.

*Οι ολισθηρές λαβές και οι επιφάνειες λαβής δεν επιτρέπουν τον ασφαλή χειρισμό και έλεγχο του εργαλείου σε απρόοπτες καταστάσεις.*

- 5) Εργαλείο μπαταρίας – χρήση και φροντίδα

- α) Η επαναφόρτιση να πραγματοποιείται μόνο μέσω του φορτιστή που έχει καθοριστεί από τον κατασκευαστή.

*Ο φορτιστής που είναι κατάλληλος για ένα τύπο θήκης μπαταριών ενδέχεται να προκαλέσει κίνδυνο πυρκαγιάς όταν χρησιμοποιείται με άλλου τύπου θήκη μπαταριών.*

- β) Χρησιμοποιήστε ηλεκτρικά εργαλεία μόνο με τις ειδικά καθορισμένες θήκες μπαταριών.

*Η χρήση οποιουδήποτε άλλου τύπου θήκης μπαταριών ενδέχεται να προκαλέσει τραυματισμό με πυρκαγιά.*

- γ) Όταν η θήκη μπαταριών είναι εκτός χρήσης, φυλάξτε την μακριά από άλλα μεταλλικά αντικείμενα όπως συνδετήρες, νομίσματα, κλειδιά, καρφιά, βίδες ή άλλα μεταλλικά αντικείμενα μικρού μεγέθους που μπορούν να συνδέσουν τον ένα ακροδέκτη με τον άλλο.

*Αν συνδέσετε μαζί τους ακροδέκτες μπαταριών ενδέχεται να προκληθούν εγκαύματα ή πυρκαγιά.*

- δ) Υπό καταρτιστικές συνθήκες, ενδέχεται να εκτοξευτεί υγρό από την μπαταρία. Αποφύγετε την επαφή. Σε περίπτωση επαφής με το υγρό από σφάλμα, ξεπλύνετε με νερό. Αν το υγρό έρθει σε επαφή με τα μάτια, ξεπλύνετε με νερό και ζητήστε ιατρική βοήθεια.

*Το υγρό που εκτοξεύεται από την μπαταρία μπορεί να προκαλέσει ερεθισμό ή εγκαύματα.*

- ε) Μην χρησιμοποιείτε ένα τροφοδοτικό μπαταρίας ή εργαλείο που έχει υποστεί ζημιά ή έχει τροποποιηθεί.

*Οι φθαρμένες ή τροποποιημένες μπαταρίες ενδέχεται να παρουσιάσουν απρόβλεπτη συμπεριφορά με αποτέλεσμα την πρόκληση φωτιάς, έκρηξης ή τραυματισμού.*

- φ) Μην εκθέτετε ένα τροφοδοτικό μπαταρίας ή εργαλείο σε φωτιά ή υπερθέρμανση.

*Η έκθεση σε φωτιά ή θερμοκρασία άνω των 130°C ενδέχεται να προκαλέσει έκρηξη.*

- γ) Ακολουθήστε όλες τις οδηγίες σχετικά με τη φόρτιση, και μη φορτίζετε το τροφοδοτικό μπαταρίας ή το εργαλείο εκτός του εύρους θερμοκρασίας που καθορίζεται στις οδηγίες.

*Η ακατάλληλη φόρτιση ή σε θερμοκρασίες εκτός του καθορισμένου εύρους μπορεί να καταστρέψει την μπαταρία και να αυξήσει τον κίνδυνο φωτιάς.*

- 6) Σέρβις

- α) Να δίνετε το ηλεκτρικό εργαλείο για σέρβις σε κατάλληλα εκπαιδευμένα άτομα και να χρησιμοποιείτε μόνο γνήσια ανταλλακτικά.

*Με αυτόν τον τρόπο είστε σίγουροι για την ασφάλεια του ηλεκτρικού εργαλείου.*

- β) Μην επισκευάζετε ποτέ τροφοδοτικά μπαταρίας που έχουν υποστεί φθορά.

*Η επισκευή των τροφοδοτικών μπαταρίας θα πρέπει να γίνεται μόνο από τον κατασκευαστή ή από εξουσιοδοτημένους τεχνικούς.*

## ΠΡΟΦΥΛΑΞΗ

Μακριά από τα παιδιά και τους αναπήρους. Όταν δεν χρησιμοποιούνται, τα εργαλεία πρέπει να φυλάσσονται μακριά από τα παιδιά και τους αναπήρους.

## ΠΡΟΕΙΔΟΠΟΙΗΣΕΙΣ ΑΣΦΑΛΕΙΑΣ ΓΙΑ ΤΟ ΚΑΤΣΑΒΙΔΙ ΜΠΑΤΑΡΙΑΣ ΥΔΡΑΥΛΙΚΗΣ ΡΟΠΗΣ

Να κρατάτε το ηλεκτρικό εργαλείο από τις μονωμένες επιφάνειες λαβής όταν πραγματοποιείτε μια εργασία όπου ο συνδετήρας μπορεί να έρθει σε επαφή με κρυφή καλωδίωση. Οι συνδετήρες που συνδέουν ένα καλώδιο «υπό τάση» ενδέχεται να καταστήσουν τα μεταλλικά μέρη του ηλεκτρικού εργαλείου «υπό τάση» και να προκαλέσουν ηλεκτροπληξία στον χειριστή.

## ΠΡΟΣΘΕΤΕΣ ΠΡΟΕΙΔΟΠΟΙΗΣΕΙΣ ΑΣΦΑΛΕΙΑΣ

1. Αυτό είναι ένα φορητό εργαλείο για σύσφιξη και χαλάρωση βιδών, μπουλονιών και παξιμαδιών. Χρησιμοποιήστε το μόνο για αυτές τις εργασίες.
2. Βεβαιωθείτε ότι κρατάτε με ασφάλεια το εργαλείο κατά την εργασία σας. Διαφορετικά μπορεί να προκαλέσετε ατύχημα ή τραυματισμούς. **(Εικ. 2)**
3. Προσετοιμάστε και έλεγχος του περιβάλλοντος εργασίας. Ελέγξτε εάν το περιβάλλον εργασίας είναι κατάλληλο τήρνωτας τις προειδοποιήσεις.
4. Μην φοράτε γάντια φτιαγμένα από υλικό που έχει την τάση να τυλίγεται όπως το βαμβάκι, το μαλλί, το ύφασμα ή ίνα κλπ.
5. Ελέγξτε την πραγματική ροπή σύσφιξης με ένα κλειδί σύσφιξης.
6. Σταματήστε το εργαλείο προτού αλλάξετε την κατεύθυνση περιστροφής. Πάντα να αφήνετε τον διακόπτη και να περιμένετε το εργαλείο να σταματήσει πριν αλλάξετε την κατεύθυνση περιστροφής.
7. Ποτέ μην αγγίζετε το μέρος περιστροφής. Μην αφήνετε το τμήμα του μέρους περιστροφής να πλησιάζει τα χέρια σας ή κάποιο άλλο μέρος του σώματός σας. Μπορεί να κοπείτε ή πιαστείτε κάποιο μέρος του σώματός σας στο μέρος περιστροφής. Επίσης να είστε προσεκτικοί και να μην αγγίζετε το μέρος περιστροφής μετά από συνεχή χρήση για ένα μεγάλο διάστημα. Γίνεται ιδιαίτερα θερμό και μπορεί να πάθετε κάποιο έγκλημα.
8. Παρακαλώ χρησιμοποιείτε τα καθορισμένα εξαρτήματα που αναφέρονται στο εγχειρίδιο χρήσης και στον κατάλογο της HiKOKI. Ενδέχεται να προκληθούν ατυχήματα ή τραυματισμοί σε αυτή την περίπτωση.
9. Βεβαιωθείτε ότι έχετε εγκαταστήσει καλά τα εξαρτήματα στον κύριο άξονα. Εάν τα εξαρτήματα δεν έχουν εγκατασταθεί καλά ενδέχεται να εξέλθουν και να προκληθούν τραυματισμοί. Μετά την εγκατάσταση της λεπίδας, τραβήξτε την λεπίδα ελαφρώς προς τα έξω για να βεβαιωθείτε ότι δεν θα χαλαρώσει κατά τη χρήση. Εάν ο οδηγητικός βραχίονας δεν επιστρέφει στην αρχική του θέση, τότε η λεπίδα δεν έχει τοποθετηθεί σωστά.
10. Αφήνετε τη μονάδα να ξεκουραστεί μετά από συνεχή εργασία.
11. Το ηλεκτρικό εργαλείο είναι εξοπλισμένο με ένα κύκλωμα προστασίας θερμοκρασίας για την προστασία του μοτέρ. Η συνεχής εργασία ενδέχεται να προκαλέσει την αύξηση της θερμοκρασίας της μονάδας ενεργοποιώντας το κύκλωμα προστασίας θερμοκρασίας και σταματώντας αυτόματα τη λειτουργία. Αν συμβεί αυτό, αφήστε το ηλεκτρικό εργαλείο να κρυώσει πριν το χρησιμοποιήσετε ξανά.
12. Ο κινητήρας ενδέχεται να σταματήσει σε περίπτωση που το εργαλείο υποστεί υπερφόρτωση. Σε περίπτωση που συμβεί κάτι τέτοιο, αφήστε τον διακόπτη του εργαλείου και περιορίστε την αιτία την υπερφόρτωσης. Μην αγγίζετε το περίβλημα του οδηγού και τη θήκη του σφηνού τα οποία μπορεί να θερμανθούν κατά τη συνεχή λειτουργία. Η χρήση μπαταρίας σε κρίσιμες συνθήκες (κάτω από 0 βαθμούς Κελσίου) μπορεί ορισμένες φορές να δημιουργήσει αδύναμη ροπή σύσφιξης και μειωμένο όγκο εργασίας. Αυτό, ωστόσο, είναι ένα προσωρινό φαινόμενο και το εργαλείο επιστρέφει σε φυσιολογική κατάσταση όταν ζεσταίνεται η μπαταρία.
14. Τοποθετήστε με ασφάλεια το άγκιστρο. Εάν το άγκιστρο δεν τοποθετηθεί με ασφάλεια, ενδέχεται να προκληθεί τραυματισμός κατά την χρήση. Όταν επιλέγετε να μεταφέρετε το εργαλείο γαντζωμένο στη ζώνη σας, φροντίστε να αφαιρέσετε τη λεπίδα. Αν δεν το κάνετε αυτό, μπορεί να έχει ως αποτέλεσμα απροσδόκητο τραυματισμό.
15. Μην αγγίζετε τα μεταλλικά μέρη καθώς γίνονται ιδιαίτερα θερμά κατά τη συνεχή εργασία.
16. Μην κοιτάζετε κατευθείαν στην φωτεινή λυχνία. Μια τέτοια ενέργεια ενδέχεται να προκαλέσει τραυματισμό στα μάτια σας. Σκουπίστε τυχόν σκόνη ή ρύπους στον φακό της λυχνίας LED με ένα μαλακό ύφασμα, προσέχοντας να μην γδάρετε τον φακό. Οι γρατσοί στον φακό της λυχνίας LED μπορεί να προκαλέσουν μείωση της φωτεινότητας.
17. Κατά την εργασία σε υπερυψωμένες τοποθεσίες, απομακρύνετε άλλα άτομα από το σημείο και έχετε επίγνωση των συνθηκών από κάτω σας.
18. Να φορτίζετε πάντα την μπαταρία σε θερμοκρασία μεταξύ 0°C–40°C. Οι θερμοκρασίες κάτω του 0°C θα προκαλέσει υπερφόρτιση, κάτι το οποίο είναι επικίνδυνο. Η μπαταρία δεν μπορεί να φορτιστεί σε θερμοκρασία μεγαλύτερη των 40°C. Η καταλληλότερη θερμοκρασία για τη φόρτιση είναι αυτή των 20°C–25°C.
19. Μην χρησιμοποιείτε τον φορτιστή συνέχεια. Όταν ολοκληρωθεί μια φόρτιση, αφήστε τον φορτιστή για περίπου 15 λεπτά πριν από την επόμενη φόρτιση της μπαταρίας.
20. Μην επιτρέπετε να εισέρχονται ξένα υλικά στην οπή σύνδεσης της επαναφορτιζόμενης μπαταρίας.
21. Ποτέ μην απουναρμολογείτε την επαναφορτιζόμενη μπαταρία και τον φορτιστή.
22. Ποτέ μην βραχυκυκλώνετε την επαναφορτιζόμενη μπαταρία. Η βραχυκύκλωση της μπαταρίας θα προκαλέσει μεγάλη τάση ηλεκτρικού ρεύματος και θα υπερθερμανθεί. Η μπαταρία θα καεί ή θα υποστεί βλάβη.
23. Μην απορρίπτετε την μπαταρία στην φωτιά. Σε περίπτωση που η μπαταρία καεί ενδέχεται να εκραγεί.
24. Επιστρέψτε την μπαταρία στο κατάστημα από όπου την αγοράσατε μόλις η ζωή της μπαταρίας μεταφόρτισης γίνει σύντομη για πρακτική χρήση. Μην απορρίπτετε την μπαταρία που έχει εξαντληθεί.
25. Μην εισάγετε κάποιο αντικείμενο στις εγκοπές αερισμού του φορτιστή. Η τοποθέτηση μεταλλικών ή εύφλεκτων αντικειμένων στον φορτιστή θα προκαλέσει ηλεκτροπληξία ή βλάβη στον φορτιστή.
26. Όταν χρησιμοποιείτε αυτή τη συσκευή συνεχώς, η συσκευή μπορεί να περθερμανθεί με αποτέλεσμα να προκληθεί βλάβη στον κινητήρα και στο διακόπτη. Επομένως, όποτε το περίβλημα θερμαίνεται, να διακόπτετε τη λειτουργία του εργαλείου για λίγο.
27. Βεβαιωθείτε ότι η μπαταρία έχει τοποθετηθεί καλά. Εάν είναι χαλαρή ενδέχεται να εξέλθει και να προκαλέσει ατύχημα.
28. Μη χρησιμοποιείτε το προϊόν αν το εργαλείο ή οι πόλοι της μπαταρίας (βάση μπαταρίας) είναι παραμορφωμένοι. Τοποθετώντας την μπαταρία θα μπορούσε να προκληθεί βραχυκύκλωμα που θα μπορούσε να οδηγήσει σε εκπομπή καπνού ή ανάφλεξη.
29. Διατηρείτε τους ακροδέκτες του εργαλείου (βάση μπαταρίας) χωρίς γρέζια και σκόνη.
  - Πριν από τη χρήση, βεβαιωθείτε ότι δεν έχουν συσσωρευτεί γρέζια και σκόνη στην περιοχή των πόλων.



- Κατά τη διάρκεια της χρήσης, προσπαθήστε να μην πέσουν γρέζια ή σκόνη από το εργαλείο στην μπαταρία.
- 30. Πάντα να χρησιμοποιείτε το εργαλείο και την μπαταρία σε θερμοκρασίες μεταξύ  $-5^{\circ}\text{C}$  και  $40^{\circ}\text{C}$ .

## ΠΡΟΣΟΧΗ ΣΤΗΝ ΜΠΑΤΑΡΙΑ ΙΟΝΤΩΝ ΛΙΘΙΟΥ

Για την επέκταση του χρόνου διάρκειας της μπαταρίας ιόντων λιθίου υπάρχει η λειτουργία προστασίας που σταματά την ισχύ εξόδου.

Στις περιπτώσεις 1 έως 3 που περιγράφονται κατωτέρω, κατά τη χρήση του προϊόντος, ακόμη κι αν τραβήξετε τον διακόπτη ο κινητήρας ενδέχεται να σταματήσει. Αυτό δεν είναι το πρόβλημα αλλά το αποτέλεσμα της λειτουργίας προστασίας.

1. Όταν η υπόλοιπη ισχύς της μπαταρίας που απομένει τελειώνει, ο κινητήρας σταματάει. Στην περίπτωση αυτή θα πρέπει να τη φορτίσετε αμέσως.
2. Εάν υπάρχει υπερφόρτιση του εργαλείου ο κινητήρας ενδεχομένως να σταματήσει. Στην περίπτωση αυτή απελευθερώστε το διακόπτη του εργαλείου και περιορίστε την αιτία της υπερφόρτωσης. Έπειτα από αυτό μπορείτε να το χρησιμοποιήσετε πάλι.
3. Αν η μπαταρία υπερθερμανθεί υπό το φόρτο εργασίας, η ισχύς της μπαταρίας μπορεί να σταματήσει.

Σε αυτήν την περίπτωση, διακόπτετε την χρήση της μπαταρίας και την αφήνετε να κρυώσει. Έπειτα από αυτό μπορείτε να το χρησιμοποιήσετε πάλι.

Παρακαλείστε, επίσης, να τηρείτε τις ακόλουθες προειδοποιήσεις και προφυλάξεις.

### ΠΡΕΙΔΟΠΟΙΗΣΗ

Για να αποφύγετε τυχόν διαρροή της μπαταρίας, παραγωγή θερμότητας, εκπομπή καπνού, έκρηξη ή ανάφλεξη, πρέπει να τηρείτε τις ακόλουθες προφυλάξεις.

1. Βεβαιωθείτε ότι δεν συσσωρεύονται γρέζια και σκόνη στη μπαταρία.
- Κατά την εργασία σας βεβαιωθείτε ότι δεν πέφτει γρέζι και σκόνη στην μπαταρία.
- Βεβαιωθείτε ότι τυχόν γρέζια και σκόνες που πέφτουν πάνω στο ηλεκτρικό εργαλείο την ώρα που εργάζεστε με αυτό, δεν συσσωρεύονται στη μπαταρία.
- Μην αποθηκεύετε αχρησιμοποίητες μπαταρίες σε σημείο εκτεθειμένο σε γρέζια και σκόνη.
- Πριν να αποθηκεύσετε μία μπαταρία, απομακρύνετε τυχόν γρέζια και σκόνες που πιθανόν να έχουν κολλήσει πάνω της και μην την αποθηκεύετε μαζί με μεταλλικά μέρη (βίδες, καρφιά, κ.λπ.).
2. Μην τρυπάτε τη μπαταρία με αιχμηρά αντικείμενα όπως καρφιά, μην χτυπάτε με σφυρί, μην πατάτε, πετάτε ή υποβάλετε σε ισχυρούς κραδασμούς τη μπαταρία.
3. Μην χρησιμοποιείτε μία εμφανώς κατεστραμμένη ή παραμορφωμένη μπαταρία.
4. Μην χρησιμοποιείτε τη μπαταρία για χρήση άλλη πέραν της προβλεπόμενης.
5. Σε περίπτωση που δεν ολοκληρώνεται επιτυχώς η διαδικασία φόρτισης της μπαταρίας ακόμα και όταν έχει περάσει ο καθορισμένος χρόνος επαναφόρτισης, σταματήστε αμέσως οποιαδήποτε προσπάθεια επαναφόρτισης.
6. Η μπαταρία δεν πρέπει να εκτίθεται σε υψηλή θερμοκρασία ή υψηλή πίεση, όπως στην περίπτωση φούρνου μικροκυμάτων, ξηραντήρα ή δοχείου υψηλής πίεσης.

7. Απομακρύνετε αμέσως από τη φωτιά σε περίπτωση διαρροής ή δυσσομίας.
8. Μην χρησιμοποιείτε σε περιβάλλον με έντονο στατικό ηλεκτρισμό.
9. Σε περίπτωση διαρροής της μπαταρίας, δυσσομίας, παραγωγής θερμότητας, αποχωματισμού ή παραμόρφωσης της, ή σε περίπτωση που παρατηρηθεί κάτι μη φυσιολογικό κατά τη διάρκεια της χρήσης, της επαναφόρτισης ή της αποθήκευσης, αφαιρέστε αμέσως από τον εξοπλισμό ή από τον φορτιστή της μπαταρίας και σταματήστε να την χρησιμοποιείτε.
10. Μην βυθίζετε την μπαταρία σε υγρό ή μην αφήνετε υγρά να εισχωρήσουν στο εσωτερικό της. Η εισροή αγωγίμων υγρών, όπως το νερό, μπορεί να προκαλέσει βλάβη που οδηγεί σε φωτιά ή έκρηξη. Αποθηκεύετε την μπαταρία σας σε δροσερό, ξηρό μέρος, μακριά από καύσιμα και εύφλεκτα αντικείμενα. Πρέπει να αποφεύγονται οι ατμόσφαιρες με διαβρωτικά αέρια.
11. Μην χτυπάτε δυνατά τον πίνακα διακοπών ή μην τον σπάσετε. Μπορεί να προκληθεί βλάβη.

### ΠΡΟΣΟΧΗ

1. Εάν διαρρέυσει υγρό από τη μπαταρία και έλθει σε επαφή με τα μάτια σας, μην τα τρίψετε, αλλά ξεπλύνετε πολύ καλά με καθαρό νερό όπως νερό βρύσης, και επικοινωνήστε αμέσως με κάποιο γιατρό. Διαφορετικά μπορεί το υγρό να προκαλέσει προβλήματα στα μάτια σας.
2. Εάν διαρρέυσει υγρό στο δέρμα ή τα ρούχα σας, ξεπλύνετε καλά με καθαρό νερό, όπως νερό βρύσης, αμέσως. Υπάρχει το ενδεχόμενο να ερεθιστεί το δέρμα σας.
3. Εάν διαπιστώσετε σκουριά, δυσσομία, υπερθέρμανση, αναχρωματισμό, παραμόρφωση, και/ή άλλες ανωμαλίες κατά τη χρήση της μπαταρίας για πρώτη φορά, μην την χρησιμοποιήσετε, αλλά επιστρέψτε την στον υπεύθυνο προμηθευτή ή πωλητή.

### ΠΡΕΙΔΟΠΟΙΗΣΗ

- Εάν ένα αγωγίμο ξένο υλικό τοποθετηθεί στον ακροδέκτη της μπαταρίας ιόντων λιθίου, η μπαταρία ενδέχεται να βραχυκυκλώσει, προκαλώντας φωτιά. Κατά την αποθήκευση της μπαταρίας ιόντων λιθίου να τηρείτε με ασφάλεια του κανονισμού που αναφέρονται στα παρακάτω περιεχόμενα.
- Μην τοποθετείτε αγωγίμα θραύσματα, καρφιά και καλώδια όπως σιδερένιο και χάλκινο σύρμα στην θήκη αποθήκευσης.
  - Για να αποφύγετε την πιθανότητα κάποιο βραχυκυκλώματος, φορτώστε την μπαταρία στο εργαλείο και τοποθετείστε με ασφάλεια το κάλυμμα της μπαταρίας για αποθήκευση έως ότου καλύψετε τον αεραγωγό.

## ΣΧΕΤΙΚΑ ΜΕ ΤΗ ΜΕΤΑΦΟΡΑ ΜΠΑΤΑΡΙΑΣ ΙΟΝΤΩΝ ΛΙΘΙΟΥ

Κατά τη μεταφορά μίας μπαταρίας ιόντων λιθίου, λάβετε τις ακόλουθες προφυλάξεις.

### ΠΡΕΙΔΟΠΟΙΗΣΗ

- Ειδοποιήστε την εταιρεία μεταφορών ότι μία συσκευασία περιέχει μπαταρία ιόντων λιθίου, ενημερώστε την εταιρεία για την απόδοση ισχύος της, και ακολουθήστε τις οδηγίες της εταιρείας μεταφορών κατά τη διευθέτησή της μεταφοράς.
- Οι μπαταρίες ιόντων λιθίου που υπερβαίνουν την απόδοση ισχύος των 100 Wh θεωρούνται στην κατάταξη εμπορευμάτων ως Επικίνδυνο Φορτίο και θα χρειαστείτε ειδικές διαδικασίες υποβολής αιτήσεων.

## Ελληνικά

- Για μεταφορά στο εξωτερικό, πρέπει να συμμορφώνεστε με τους διεθνείς νόμους και κανόνες και κανονισμούς της χώρας προορισμού.

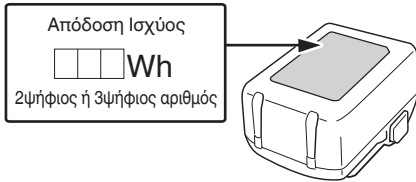

### ΠΡΟΦΥΛΑΞΕΙΣ ΣΥΝΔΕΣΗΣ ΣΥΣΚΕΥΗΣ USB (UC18YSL3)

Όταν εμφανιστεί κάποιο απροσδόκητο πρόβλημα, μπορεί να φθαρούν ή χαθούν τα δεδομένα σε μία συσκευή USB που είναι συνδεδεμένη με αυτό το προϊόν. Να φροντίζετε πάντα να δημιουργείτε αντίγραφα ασφαλείας των δεδομένων που περιλαμβάνονται στη συσκευή USB πριν από τη χρήση με αυτό το προϊόν.

Παρακαλούμε λάβετε υπόψη ότι η εταιρεία μας δεν φέρει καμία απολύτως ευθύνη για τυχόν δεδομένα που είναι αποθηκευμένα σε μια συσκευή USB τα οποία καταστραφούν ή χαθούν, ούτε για οποιαδήποτε βλάβη που μπορεί να εμφανιστεί σε μία συνδεδεμένη συσκευή.

#### ΠΡΟΕΙΔΟΠΟΙΗΣΗ

- Πριν από τη χρήση, ελέγξτε το συνδετικό καλώδιο USB για τυχόν ελαττώματα ή βλάβη. Χρησιμοποιώντας ένα ελαττωματικό ή φθαρμένο καλώδιο USB μπορεί να προκληθεί εκπομπή καπνού ή ανάφλεξη.
- Όταν το προϊόν δεν χρησιμοποιείται, να καλύπτετε τη θύρα USB με το ελαστικό κάλυμμα. Συσσωρεύση σκόνης κτλ. στη θύρα USB μπορεί να προκαλέσει εκπομπή καπνού ή ανάφλεξη.

#### ΣΗΜΕΙΩΣΗ

- Μπορεί να υπάρξει μία περιστασιακή παύση κατά την επαναφόρτιση USB.
- Όταν δεν φορτίζεται μία συσκευή USB, αφαιρέστε τη συσκευή USB από τον φορτιστή. Αν δεν το κάνετε αυτό, ενδέχεται όχι μόνο να ελαττωθεί η διάρκεια ζωής της μπαταρίας μιας συσκευής USB, αλλά μπορεί επίσης να οδηγήσει σε απροσδόκητα ατυχήματα.
- Ενδέχεται να μην είναι δυνατή η φόρτιση ορισμένων συσκευών USB, ανάλογα με τον τύπο της συσκευής.

### ΠΡΟΦΥΛΑΞΕΙΣ ΣΧΕΤΙΚΑ ΜΕ ΤΗΝ ΑΝΤΟΧΗ ΣΤΗ ΣΚΟΝΗ ΚΑΙ ΤΙΣ ΛΕΙΤΟΥΡΓΙΕΣ ΣΤΕΓΑΝΟΠΟΙΗΣΗΣ

Αυτό το προϊόν συμμορφώνεται στις αξιολογήσεις προστασίας κατηγορίας IP56 (αντοχής στη σκόνη και στεγανοποίησης) για ηλεκτρικό εξοπλισμό, όπως προβλέπεται από τους διεθνείς κανονισμούς IEC. (Μόνο η κύρια μονάδα συμμορφώνεται με τις αξιολογήσεις προστασίας κατηγορίας IP56 όταν είναι εξοπλισμένη με μια μπαταρία.)

### [Περιγραφές των Κωδικών IP]

#### IP56

<b>5</b>	Βαθμός προστασίας από τη διείσδυση του νερού Πρέπει να μην έχει αρνητικές συνέπειες για τον εξοπλισμό, όταν ψεκάζονται με ισχυρούς πίδακες νερού από όλες τις κατευθύνσεις (στεγανοποιημένες). (100 L νερού ανά λεπτό ψεκάζεται για περίπου τρία λεπτά από μια απόσταση περίπου τριών μέτρων με τη χρήση ενός ακροφυσίου ψεκασμού με διάμετρο 12,5 mm.)
<b>6</b>	Βαθμός προστασίας για την εξωτερική επίθεση από στερεά αντικείμενα Η σκόνη η οποία ενδέχεται να προκαλέσει δυσμενείς επιπτώσεις στον εξοπλισμό δεν θα πρέπει να είναι σε θέση να εισέλθει (αντοχή στη σκόνη). (Ο εξοπλισμός για να αφεθεί μη λειτουργικός σε ένα θάλαμο δοκιμών, στον οποίο τα σωματίδια του ταλκ με διάμετρο μικρότερη από 75 μm επιπλέουν στον αέρα με τη χρήση μίας αντλίας ανάδευσης με ρυθμό 2 kg ανά κυβικό μέτρο για οκτώ ώρες.)

Η συσκευή έχει σχεδιαστεί για να αντέξει τα αποτελέσματα της σκόνης και του νερού, αλλά δεν υπάρχει καμία εγγύηση ότι δεν θα έχει δυσλειτουργία. Μη χρησιμοποιείτε και μην αφήνετε τη συσκευή σε χώρους όπου υπάρχει υπερβολική ποσότητα σκόνης, ή σε χώρους όπου είναι βυθισμένοι σε νερό ή που υπόκεινται στο νερό της βροχής.

### ΟΝΟΜΑΣΙΕΣ ΕΞΑΡΤΗΜΑΤΩΝ

Οι αριθμοί στην παρακάτω λίστα αντιστοιχούν στις **Εικ. 1–Εικ. 15**.









<b>1</b>	Προστατευτικό
<b>2</b>	Θήκη σφυριού
<b>3</b>	Περιβλήμα οδηγού
<b>4</b>	Λυχνία LED
<b>5</b>	Σκανδάλη
<b>6</b>	Άγκιστρο
<b>7</b>	Μπαταρία (πωλείται ξεχωριστά)
<b>8</b>	Άγκιστρο
<b>9</b>	Λαβή
<b>10</b>	Πιεζόμενο πλήκτρο
<b>11</b>	Μοτέρ
<b>12</b>	Περιβλήμα
<b>13</b>	Πινακίδα ονόματος
<b>14</b>	Διακόπτης επιλογή λειτουργίας σύσφιξης
<b>15</b>	Λυχνία ένδειξης λειτουργίας σύσφιξης
<b>16</b>	Διακόπτης τμήματος φωτός
<b>17</b>	Χρωματική πλάκα (πωλείται ξεχωριστά)
<b>18</b>	Ασφάλεια















19	Λυχνία ένδειξης φόρτισης
20	Εγκοπτή
21	Βίδα
22	Λεπίδα κίνησης (πωλείται ξεχωριστά)
23	Λεπίδα κίνησης
24	Διακόπτης ένδειξης υπολοίπου φορτίου μπαταρίας
25	Λυχνία ένδειξης υπόλοιπου φορτίου μπαταρίας
26	Οθόνη ενδειξεων

## ΣΥΜΒΟΛΑ

### ΠΡΟΕΙΔΟΠΟΙΗΣΗ



Τα παρακάτω δείχνουν τα σύμβολα που χρησιμοποιούνται στο μηχάνημα. Βεβαιωθείτε ότι κατανοείτε τη σημασία τους πριν τη χρήση.

	WHP18DA: Καταβίδι μπαταρίας υδραυλικής ροπή
	Για τον περιορισμό του κινδύνου τραυματισμού, ο χρήστης πρέπει να διαβάσει το εγχειρίδιο οδηγιών χρήσης.
	Μόνο για τις χώρες της ΕΕ Μην πετάτε τα ηλεκτρικά εργαλεία στον κάδο οικιακών απορριμμάτων! Σύμφωνα με την Ευρωπαϊκή Οδηγία 2012/19/ΕΕ περί ηλεκτρικών και ηλεκτρονικών συσκευών και την εφαρμογή της στην εθνική νομοθεσία, τα ηλεκτρικά εργαλεία που έχουν φτάσει στο τέλος της ζωής τους πρέπει να συλλέγονται ξεχωριστά και να επιστρέφονται για ανακύκλωση με τρόπο φιλικό προς το περιβάλλον.
	Συνεχές ρεύμα
V	Ονομαστική τάση
$P_0$	Ταχύτητα χωρίς φορτίο
$P_m$	Λειτουργία ισχύος
Nm	Κανονική λειτουργία
Sm	Απαλή λειτουργία
SEm	Λειτουργία βίδας αυτο-γεώτρησης
Bpm	Ταχύτητα κρούσης
	Μικρή βίδα
	Κανονικό μπουλόνι
	Βίδα αυτο-γεώτρησης
MT	Ροπή σύσφιξης (μέγιστη)
	Μέγεθος εξαγ. δίσκου

	Βάρος *1 (Σύμφωνα με τη Διαδικασία ΕΡΤΑ 01/2014)
	Ενεργοποίηση
	Απενεργοποίηση
	Αποσυνδέστε την μπαταρία
	Δεξιόστροφη περιστροφή
	Αριστερόστροφη περιστροφή
	Ήπια λειτουργία (Κόκκινο φως) «Λεπτή δουλειά» Σύσφιξη βιδών μικρής διαμέτρου (M6 ή παρόμοια) κ.λπ.
	Κανονική λειτουργία (Κόκκινο φως) «Κανονική εργασία» Σύσφιξη κοντών βιδών, στερέωση γυψοσανίδων κ.λπ.
	Λειτουργία ισχύος (Κόκκινο φως) «Κανονική εργασία» Σφίξιμο μεγάλων βιδών, μακρών βιδών με στείρωμα, μπουλονιών κ.λπ.
	Λειτουργία αυτοδιατηρητικής βίδας (Πράσινη φωτεινή ένδειξη) Σύσφιξη αυτοδιατηρητικής βίδας
	Πατήστε παρατεταμένα και συνεχίστε να πατάτε
	Φωτεινότητα λυχνίας LED: Χαμηλή
	Φωτεινότητα λυχνίας LED: Μεσαία
	Φωτεινότητα λυχνίας LED: Υψηλή
	Προειδοποίηση

\*1 Ανάλογα με την προσαρτημένη μπαταρία. Το μεγαλύτερο βάρος μετριάται μαζί με το BSL36B18X (πωλείται ξεχωριστά).

### Μπαταρία

	Ανάβει; Το υπόλοιπο φορτίο της μπαταρίας είναι πάνω από το 75%.
	Ανάβει; Το υπόλοιπο φορτίο της μπαταρίας βρίσκεται στο 50%-75%.
	Ανάβει; Το υπόλοιπο φορτίο της μπαταρίας βρίσκεται στο 25%-50%.

# Ελληνικά

	Ανάβει; Το υπόλοιπο φορτίο της μπαταρίας είναι λιγότερο από το 25%.
	Αναβοσβήνει; Το υπόλοιπο φορτίο της μπαταρίας είναι σχεδόν άδειο. Επαναφορτίστε την μπαταρία το συντομότερο δυνατό.
	Αναβοσβήνει; Η έξοδος ανεστάλη λόγω υψηλής θερμοκρασίας. Αφαιρέστε την μπαταρία από το εργαλείο και αφήστε τη να κρυώσει.
	Αναβοσβήνει; Η έξοδος ανεστάλη λόγω βλάβης ή δυσλειτουργίας. Το πρόβλημα ενδεχομένως να οφείλεται στην μπαταρία, οπότε παρακαλούμε επικοινωνήστε με τον αντιπρόσωπό σας.

## 3. Φόρτιση

- Όταν τοποθετείτε μια μπαταρία στον φορτιστή, η φόρτιση θα ξεκινήσει και η ενδεικτική λυχνία φόρτισης θα αναβοσβήνει με μπλε χρώμα. Όταν η μπαταρία φορτιστεί πλήρως, η λυχνία ένδειξης φόρτισης θα ανάψει σε πράσινο χρώμα. (Βλέπε **Πίνακας 1**)
- (1) Ένδειξη λυχνίας ένδειξης φόρτισης  
Οι ενδείξεις της λυχνίας ένδειξης φόρτισης θα είναι όπως εμφανίζονται στον **Πίνακα 1**, σύμφωνα με την κατάσταση του φορτιστή ή της επαναφορτιζόμενης μπαταρίας.

**Πίνακας 1:** Ενδείξεις της λυχνίας ένδειξης φόρτισης

ON/OFF σε διαστήματα 0,5 δευτ. (ΚΟΚΚΙΝΟ) 	Πριν τη φόρτιση *1
Ανάβει για 0,5 δευτ. σε διαστήματα των 1 δευτ. (ΜΠΛΕ) 	Φορτισμένο σε λιγότερο από 50%
Ανάβει για 1 δευτ. σε διαστήματα των 0,5 δευτ. (ΜΠΛΕ) 	Φορτισμένο σε λιγότερο από 80%
Ανάβει συνεχώς (ΜΠΛΕ) 	Φορτισμένο σε ποσοστό από 80%
Ανάβει συνεχώς (Συνεχής ήχος βομβητή: περίπου 6 δευτ.) (ΠΡΑΣΙΝΗ) 	Ολοκλήρωση φόρτισης
ON/OFF σε διαστήματα 0,3 δευτ. (ΚΟΚΚΙΝΟ) 	Αναμονή υπερθέρμανσης *2
ON/OFF σε διαστήματα 0,1 δευτ. (Διακοπτόμενος ήχος βομβητή: περίπου 2 δευτ.) (ΜΩΒ) 	Φόρτιση αδύνατη *3

## ΣΗΜΕΙΩΣΗ

- \*1 Εάν η κόκκινη λυχνία συνεχίζει να αναβοσβήνει ακόμα και μετά τη σύνδεση του φορτιστή, ελέγξτε για να επιβεβαιώσετε ότι η μπαταρία έχει τοποθετηθεί πλήρως.
- \*2 Υπερθέρμανση μπαταρίας. Μη δυνατότητα φόρτισης. Αν και η φόρτιση θα ξεκινήσει μόλις κρυώσει η μπαταρία ακόμα και όταν αφαιρεθεί στη θέση της, η καλύτερη πρακτική είναι να αφαιρέσετε την μπαταρία και να την αφήσετε να κρυώσει σε σκιερό, καλά αεριζόμενο μέρος πριν τη φόρτιση.
- \*3 Δυσλειτουργία στην μπαταρία ή στο φορτιστή
- Τοποθετήστε πλήρως την μπαταρία.
  - Ελέγξτε για να βεβαιωθείτε ότι δεν έχει κολλήσει ξένο σώμα στη βάση ή στους ακροδέκτες της μπαταρίας. Αν δεν υπάρχουν ξένα σώματα, είναι πιθανό η μπαταρία ή ο φορτιστής να έχουν βλάβη. Πηγαίνετέ τα στο πλησιέστερο Κέντρο Εξυπηρέτησης.
- Εάν ο φορτιστής μπαταρίας χρησιμοποιείται συνεχώς, θα υπερθερμανθεί και ενδεχομένως να προκαλέσει κάποια βλάβη. Όταν ολοκληρωθεί η

## ΒΑΣΙΚΑ ΕΞΑΡΤΗΜΑΤΑ

Εκτός από την κύρια μονάδα (1 μονάδα), η συσκευασία περιέχει τα εξαρτήματα που αναφέρονται στην σελίδα 213.

Τα βασικά εξαρτήματα υπόκεινται σε αλλαγή χωρίς προειδοποίηση.

## ΕΦΑΡΜΟΓΕΣ

- Βίδωμα και αφαίρεση μηχανικών βιδών, Ξυλόβιδων, βιδών αυτοκοχλιοτόμησης κ.λπ.

## ΤΕΧΝΙΚΑ ΧΑΡΑΚΤΗΡΙΣΤΙΚΑ

### 1. Ηλεκτρικό εργαλείο

Τα τεχνικά χαρακτηριστικά του μηχανήματος εμφανίζονται στον Πίνακα στη σελίδα 213.

### ΣΗΜΕΙΩΣΗ

Εξαιτίας του συνεχιζόμενου προγράμματος έρευνας και ανάπτυξης της HiKOKI, τα τεχνικά χαρακτηριστικά που αναφέρονται εδώ μπορούν να αλλάξουν χωρίς προηγούμενη ειδοποίηση.

### 2. Μπαταρία (πωλείται ξεχωριστά)

Μοντέλο	Τάση	Χωρητικότητα μπαταρίας
BSL1850MA	18 V	5,0 Ah

## ΦΟΡΤΙΣΗ

Πριν χρησιμοποιήσετε το ηλεκτρικό εργαλείο, φορτίστε την μπαταρία ως ακολούθως.

### <UC18YSL3 (πωλείται ξεχωριστά)>

- 1. Συνδέστε το καλώδιο ρεύματος του φορτιστή στην υποδοχή.**  
Όταν συνδέετε το βύσμα του φορτιστή στην πρίζα, η λυχνία ένδειξης φόρτισης θα αναβοσβήνει με κόκκινο χρώμα. (Βλέπε **Πίνακας 1**)
- 2. Τοποθετήστε την μπαταρία στο φορτιστή.**  
Τοποθετήστε με ασφάλεια την μπαταρία στο φορτιστή όπως φαίνεται στην **Εικ. 4** (στη σελίδα 2).

φόρτιση, αφήστε τον φορτιστή να ξεκουραστεί για 5 λεπτά μέχρι την επόμενη φόρτιση.

- (2) Αναφορικά με τις θερμοκρασίες και το χρόνο φόρτισης της μπαταρίας. (Βλέπε **Πίνακας 2**)

**Πίνακας 2**

Μοντέλο	UC18YSL3	
Τύπος μπαταρίας	Li-ion	
Τάση φόρτισης	14,4–18 V	
Θερμοκρασίες στις οποίες η μπαταρία μπορεί να φορτιστεί	0°C–50°C	
Χρόνος φόρτισης για την χωρητικότητα της μπαταρίας κατά προσέγγιση (Στους 20°C)	1,5 Ah	15 λεπτά
	2,0 Ah	20 λεπτά
	2,5 Ah	25 λεπτά
	3,0 Ah	20 λεπτά (BSL1430C, BSL1830C: 30 λεπτά)
	4,0 Ah	26 λεπτά (BSL1840M: 40 λεπτά)
	5,0 Ah	32 λεπτά
Χρόνος φόρτισης για χωρητικότητα μπαταρίας πολλαπλών βολτ, περίπου. (Στους 20°C)	1,5 Ah (x2 μονάδες)	20 λεπτά
	2,5 Ah (x 2 μονάδες)	32 λεπτά
	4,0 Ah (x 2 μονάδες)	52 λεπτά
Αριθμός των στοιχείων της μπαταρίας	4–10	
Τάση φόρτισης για USB	5 V	
Ρεύμα φόρτισης για USB	2 A	
Βάρος	0,6 κιλά	

#### ΣΗΜΕΙΩΣΗ

- Ο χρόνος φόρτισης ενδέχεται να διαφέρει ανάλογα με τη θερμοκρασία του περιβάλλοντος και την τάση της πηγής ρεύματος.
- Εάν η φόρτιση διαρκεί πολύ
  - Η φόρτιση θα διαρκέσει περισσότερο σε εξαιρετικά χαμηλές θερμοκρασίες περιβάλλοντος. Φορτίστε την μπαταρία σε ζεστό μέρος (όπως σε εσωτερικό χώρο).
  - Μην φράζετε τον αεραγωγό. Διαφορετικά το εσωτερικό θα υπερθερμανθεί, μειώνοντας την απόδοση του φορτιστή.
  - Εάν ο ανεμιστήρας ψύξης δεν λειτουργεί, επικοινωνήστε με ένα εξουσιοδοτημένο κέντρο σέρβις της HiKOKI για επισκευές.

#### 4. Αποσυνδέστε το καλώδιο ρεύματος του φορτιστή από την υποδοχή.

#### 5. Κρατήστε τον φορτιστή σταθερά και τραβήξτε την μπαταρία.

#### ΣΗΜΕΙΩΣΗ

Βεβαιωθείτε ότι έχετε αφαιρέσει την μπαταρία από τον φορτιστή πριν την χρήση και στην συνέχεια φυλάξτε την κατάλληλα.

#### Σχετικά με την ηλεκτρική εκκένωση σε περίπτωση νέων μπαταριών κλπ.

Εφόσον η εσωτερική χημική ουσία των νέων μπαταριών και των μπαταριών που δεν έχουν χρησιμοποιηθεί για μεγάλο χρονικό διάστημα δεν δραστηριοποιείται, η ηλεκτρική εκκένωση μπορεί να είναι χαμηλή όταν τις χρησιμοποιείτε για πρώτη και δεύτερη φορά. Αυτό αποτελεί προσωρινό φαινόμενο, και ο φυσιολογικός χρόνος που απαιτείται για την επαναφόρτιση θα αποκατασταθεί με την επαναφόρτιση των μπαταριών 2–3 φορές.

#### Πώς να κάνετε τις μπαταρίες να αποδίδουν για περισσότερο χρόνο.

- (1) Επαναφορτίστε τις μπαταρίες πριν εξαντληθούν εντελώς. Όταν νιώσετε ότι η ισχύς του εργαλείου γίνεται πιο αδύναμη, σταματήστε τη χρήση του εργαλείου και επαναφορτίστε την μπαταρία του. Αν συνεχίσετε να χρησιμοποιείτε το εργαλείο και να εκκενώνετε το ηλεκτρικό ρεύμα, η μπαταρία μπορεί να πάθει ζημιά και η διάρκεια ζωής της να μειωθεί.
- (2) Αποφεύγετε την επαναφόρτιση σε υψηλές θερμοκρασίες. Μία επαναφορτιζόμενη μπαταρία μπορεί να είναι ζεστή αμέσως μετά τη χρήση. Εάν αυτή η μπαταρία επαναφορτιστεί αμέσως μετά τη χρήση, η εσωτερική χημική ουσία θα φθαρεί και η διάρκεια ζωής της μπαταρίας θα μειωθεί. Αφήστε την μπαταρία και φορτίστε την αφού έχει κρυώσει για λίγο.

## ΣΤΕΡΕΩΣΗ ΚΑΙ ΛΕΙΤΟΥΡΓΙΑ

Ενέργεια	Εικόνα	Σελίδα
Αφαίρεση και τοποθέτηση της μπαταρίας	3	2
Φόρτιση	4	2
Αφαίρεση και στερέωση του άγκιστρου	5	2
Στερέωση της λεπίδας*1	6	3
Λεπίδα ενσωματωμένη στο κάτω μέρος της εξαγωγής τρύπας του κύριου άξονα*2	7	3
Αντιστροφή της κατεύθυνσης περιστροφής	8	3
Λειτουργία επιλογέα κατάστασης σύσφιξης*3	9	3
Λειτουργία διακόπτη	10	4
Τρόπος χρήσης της ενδεικτικής λυχνίας LED*4	11	4
Πώς να αλλάξετε τη φωτεινότητα της λυχνίας LED*5	12	4
Ένδειξη εναπομεινουσας μπαταρίας	13	4
Φόρτιση μίας συσκευής USB από μια ηλεκτρική πρίζα	14-a	4
Φόρτιση μίας συσκευής USB και της μπαταρίας από μια ηλεκτρική πρίζα	14-b	4

# Ελληνικά

Ενέργεια	Εικόνα	Σελίδα
Πως να επαναφορτίσετε τη συσκευή USB	15	5
Επιλογή εξαρτημάτων	—	214

\*1 Στερέωση της λεπίδας

## ΣΗΜΕΙΩΣΗ

Αφού τοποθετήσετε τη λεπίδα, τραβήξτε την απαλά για να βεβαιωθείτε ότι δεν θα βγει.

\*2 Λεπίδα ενσωματωμένη στο κάτω μέρος της εξάγωνης τρύπας του κύριου άξονα

## ΠΡΟΣΟΧΗ

Επίσης αυτό το προϊόν είναι εξοπλισμένο με μια λεπίδα κίνησης. Βεβαιωθείτε ότι η λεπίδα κίνησης είναι στο σωστικό της εξαγωνικής οπής στον κύριο άξονα και, στη συνέχεια, εγκαταστήστε την. (Εικ. 7)

\*3 Λειτουργία επιλογής μεθόδου σύσφιξης

## ΠΡΟΣΟΧΗ

Επιλέξτε τη λειτουργία σύσφιξης ενώ ο διακόπτης σκανδάλης έχει απεμπλακεί. Διαφορετικά, μπορεί να εμφανιστεί δυσλειτουργία.

## ΣΗΜΕΙΩΣΗ

- Η κατάλληλη λειτουργία διαφέρει ανάλογα με τη βίδα και το υλικό που βιδώνεται. Μπήξτε λίγες βίδες δοκιμής και προσαρμόστε τη λειτουργία ρύθμισης ανάλογα.
- Ο διακόπτης επιλογής λειτουργίας σύσφιξης μπορεί να ρυθμιστεί μόνο όταν η μπαταρία έχει τοποθετηθεί στο εργαλείο και ο διακόπτης σκανδάλης έχει τραβηχτεί μία φορά.

\*4 Τρόπος χρήσης της ενδεικτικής λυχνίας LED

## ΣΗΜΕΙΩΣΗ

- Πατήστε τον διακόπτη του τμήματος φωτισμού στον πίνακα διακοπών για να αλλάξετε τη λειτουργία φωτισμού της λυχνίας LED από «Πάντα-ΕΝΕΡΓΟΠΟΙΗΣΗ» → «SW ΚΛΕΙΔΩΜΑ» → «ΑΠΕΝΕΡΓΟΠΟΙΗΣΗ».
- Για τη διατήρηση της ισχύος της μπαταρίας, φροντίστε να σβήσετε το φως όσο το δυνατόν περισσότερο.
- Για την αποφυγή της κατανάλωσης της ισχύος της μπαταρίας όταν ξεχνάτε να σβήσετε την φωτεινή λυχνία LED, η λυχνία σβήνει αυτόματα σε περίπου 2 λεπτά.
- Όταν πατηθεί ο διακόπτης του τμήματος φωτισμού, η λυχνία LED θα ανάψει μόνο εάν η μπαταρία είναι τοποθετημένη και ο διακόπτης ενεργοποίησης έχει τραβηχτεί μία φορά.

\*5 Πώς να αλλάξετε τη φωτεινότητα της λυχνίας LED Πιέστε παρατεταμένα τον διακόπτη του τμήματος φωτισμού και, ενώ η λυχνία LED αναβοσβήνει, πιέστε τον διακόπτη επιλογής λειτουργίας σύσφιξης για να αλλάξετε μεταξύ 3 επιπέδων φωτεινότητας.

## ΣΗΜΕΙΩΣΗ

Η φωτεινότητα της λυχνίας LED μπορεί να αλλάξει μόνο αφού τοποθετηθεί η μπαταρία και τραβηχτεί μία φορά ο διακόπτης ενεργοποίησης.

## ΠΡΟΕΙΔΟΠΟΙΗΤΙΚΟ ΣΗΜΑ ΛΥΧΝΙΑΣ LED

Αυτό το προϊόν διαθέτει μια λειτουργία που έχει σχεδιαστεί για την προστασία του ίδιου του εργαλείου καθώς και της μπαταρίας. Ενώ ο διακόπτης είναι τραβηγμένος, εάν η λειτουργία προστασίας ενεργοποιηθεί κατά τη λειτουργία, η λυχνία LED θα αναβοσβήνει όπως περιγράφεται στον **Πίνακα 3**. Όταν ενεργοποιηθεί η λειτουργία προστασίας,

απομακρύνετε αμέσως το δάχτυλό σας από τον διακόπτη και ακολουθήστε τις οδηγίες που περιγράφονται στην ενότητα διορθωτικές ενέργειες.

Πίνακας 3

Ένδειξη Λυχνίας LED	Λειτουργία Προστασίας
Αναμμένη 0,3 δευτερόλεπτα/ σβηστή 0,3 δευτερόλεπτα ■ ■ ■ ■	<b>Προστασία Θερμοκρασίας</b> Αφήστε το εργαλείο και την μπαταρία να κρυώσουν καλά.

## ΧΑΡΑΚΤΗΡΙΣΤΙΚΑ ΤΟΥ ΚΑΤΣΑΒΙΔΙΟΥ ΜΠΑΤΑΡΙΑΣ ΥΔΡΑΥΛΙΚΗΣ ΡΟΠΗΣ

Το κατσαβίδι υδραυλικής ροπής χρησιμοποιεί ένα ιξώδες λάδι για να δημιουργήσει πίεση που περιστρέφει τη λεπίδα. Αυτός ο μηχανισμός μειώνει τους θορύβους που σχετίζονται με το σφίξιμο βιδών σε επίπεδα σημαντικά μικρότερα από αυτά των θορύβων που παράγονται από άλλους τύπους κρουστικών κατσαβιδιών.

## ΣΗΜΕΙΩΣΗ

Το ιξώδες του λαδιού αλλάζει ανάλογα με τη θερμοκρασία. Λάβετε υπόψη τα ακόλουθα κατά τη χρήση του εργαλείου:

- Μη χρησιμοποιείτε το εργαλείο σε περιβάλλον κάτω των -5°C ή όταν έχει τεθεί σε αδράνεια για παρατεταμένο χρονικό διάστημα σε περιβάλλον κάτω των -5°C. Διαφορετικά, ενδέχεται να μην παραχθούν κρούσεις (ροπή) παρόλο που έχει τραβηχτεί ο διακόπτης, ή ο αριθμός των κρούσεων που παράγονται μπορεί να μειωθεί σημαντικά, γεγονός που μπορεί να υπερφορτώσει το εργαλείο, με ενδεχόμενο αποτέλεσμα να υποστεί βλάβη ο κινητήρας.
- Επίσης, εάν το εργαλείο χρησιμοποιείται ενώ η υπολειπόμενη ισχύς της μπαταρίας είναι χαμηλή, ενδέχεται να ενεργοποιηθεί η λειτουργία προστασίας της μπαταρίας ιόντων λιθίου και να σταματήσει ο κινητήρας. Φορτίστε την μπαταρία έως ότου η εναπομένουσα ισχύς της να είναι 75% ή υψηλότερη πριν χρησιμοποιήσετε το εργαλείο.
- Εάν το εργαλείο είναι εξαιρετικά ζεστό μετά από συνεχή χρήση για συγκεκριμένο χρονικό διάστημα, εάν συνεχίσετε την εργασία μπορεί να είναι δύσκολο το σφίξιμο των βιδών, καθώς το εργαλείο σε αυτή την κατάσταση μπορεί να μην είναι σε θέση να παράγει επαρκή ροπή. Σε αυτή την περίπτωση, απενεργοποιήστε τον διακόπτη και μη χρησιμοποιήσετε το εργαλείο για 30 λεπτά ή περισσότερο.
- Αυτό το προϊόν χρησιμοποιεί έναν μηχανισμό υδραυλικών κρούσεων. Αυτό σημαίνει ότι η προστατευτική λειτουργία που είναι ενσωματωμένη στην μπαταρία ιόντων λιθίου μπορεί να μη λειτουργεί όταν το ιξώδες του λαδιού βρίσκεται εντός συγκεκριμένου εύρους, γεγονός που μπορεί να προκαλέσει βλάβη του κινητήρα. Μη χρησιμοποιείτε το προϊόν σε ψυχρό περιβάλλον (-5°C ή λιγότερο) ή συνεχώς σε συνθήκες στις οποίες το προϊόν μπορεί να υπερφορτωθεί.

## ΣΥΝΤΗΡΗΣΗ ΚΑΙ ΕΛΕΓΧΟΣ

### ΠΡΟΕΙΔΟΠΟΙΗΣΗ

Βεβαιωθείτε ότι έχετε απενεργοποιήσει τον διακόπτη και ότι έχετε αφαιρέσει την μπαταρία πριν τη συντήρηση και την επιθεώρηση.

#### 1. Επιθεώρηση της λεπίδας

Η χρήση μιας σπασμένης λεπίδας ή μιας λεπίδας με φθαρμένο άκρο είναι επικίνδυνη καθώς η λεπίδα ενδέχεται να γλιστρήσει. Αντικαταστήστε την.

#### 2. Έλεγχος των βιδών στερέωσης

Να ελέγχετε τακτικά όλες τις βίδες στερέωσης και να βεβαιωθείτε ότι έχουν σφίξει καλά. Σε περίπτωση που κάποια βίδα είναι χαλαρή, σφίξτε την άμεσα.

Διαφορετικά μπορεί να προκύψουν σοβαρός κίνδυνος.

#### 3. Συντήρηση του κινητήρα

Η περιέλιξη της μονάδας κινητήρα αποτελεί την «βασική λειτουργία» του ηλεκτρικού εργαλείου. Να φροντίζετε έτσι ώστε η περιέλιξη να μην υφίσταται βλάβες και/ή να λερώνεται με λάδι ή να βρέχεται με νερό.

#### 4. Επιθεώρηση των ακροδεκτών (εργαλείο και μπαταρία)

Ελέγξτε για να βεβαιωθείτε ότι δεν έχουν συσσωρευτεί γρέζια και σκόνη στους ακροδέκτες. Σε ορισμένες περιπτώσεις ελέγχετε πριν, κατά τη διάρκεια και μετά τη λειτουργία.

#### 5. Καθαρισμός του εξωτερικού

Όταν το ηλεκτρικό εργαλείο είναι λερωμένο, να το σκουπίζετε με ένα μαλακό στεγνό πανί ή με ένα πανί μουσκεμένο σε σαπουνόνερο. Μη χρησιμοποιείτε διαλυτικά χλωρίνης, βενζίνη ή διαλυτικό χρώματος, για να μην καταστραφούν τα πλαστικά μέρη.

#### 6. Αποθήκευση

Αποθηκεύετε το ηλεκτρικό εργαλείο και την μπαταρία σε χώρο όπου η θερμοκρασία είναι μικρότερη από 40°C και μακριά από παιδιά.

### ΣΗΜΕΙΩΣΗ

Αποθήκευση Μπαταριών Λόντων Λιθίου.

Βεβαιωθείτε ότι οι μπαταρίες ιόντων λιθίου είναι πλήρως φορτισμένες πριν να τις αποθηκεύσετε.

Τυχόν παρατεταμένη αποθήκευση (3 μήνες ή παραπάνω) μπαταριών με χαμηλό φορτίο μπορεί να έχει ως αποτέλεσμα την υποβάθμιση της απόδοσης, μειώνοντας σημαντικά τον χρόνο χρήσης της μπαταρίας ή καθιστώντας τις μπαταρίες ανίκανες στην κατακράτηση φορτίου.

Ωστόσο, ο σημαντικά μειωμένος χρόνος χρήσης της μπαταρίας μπορεί να ανακτηθεί με την επαναληπτική φόρτιση και χρήση των μπαταριών δυο έως πέντε φορές.

Εάν ο χρόνος χρήσης της μπαταρίας είναι εξαιρετικά σύντομος παρά την επανειλημμένη φόρτιση και χρήση, εξετάστε τις μπαταρίες.

### ΠΡΟΣΟΧΗ

Κατά τον έλεγχο και τη συντήρηση των ηλεκτρικών εργαλείων, οι κανόνες ασφαλείας και οι κανονισμοί που υπάρχουν σε κάθε χώρα πρέπει να ακολουθούνται.

### Σημαντική ειδοποίηση για τις μπαταρίες στα ηλεκτρικά εργαλεία της HIKOKI χωρίς καλώδιο

Να χρησιμοποιείτε πάντα κάποια από τις καθορισμένες γνήσιες μπαταρίες. Δεν μπορούμε να εγγυηθούμε για την ασφάλεια και την απόδοση του ηλεκτρικού μας εργαλείου όταν χρησιμοποιείτε μπαταρίες που είναι διαφορετικές από αυτές που έχουν καθοριστεί από εμάς, ή όταν η μπαταρία είναι απουσαρμολογημένη ή τροποποιημένη (λόγω απουσαρμολόγησης ή αντικατάστασης στοιχείων ή άλλων εσωτερικών μερών).

### ΕΓΓΥΗΣΗ

Εγγυώμαστε για τα εργαλεία HIKOKI Power Tools σύμφωνα με τον θεσμικό κανονισμό/ειδικό κανονισμό της χώρας. Η παρούσα εγγύηση δεν καλύπτει ελαττώματα ή ζημιές λόγω κακής χρήσης, κακομεταχείρισης ή φυσιολογικής φθοράς. Σε περίπτωση παραπόνων παρακαλούμε αποστείλετε το Power Tool χωρίς να το απουσαρμολογήσετε μαζί με το ΠΙΣΤΟΠΟΙΗΤΙΚΟ ΕΓΓΥΗΣΗΣ το οποίο βρίσκεται στο τέλος των εν λόγω οδηγιών χειρισμού, σε Εξουσιοδοτημένο Κέντρο Εξυπηρέτησης της HIKOKI.

### Πληροφορίες που αφορούν τον εκπεμπόμενο θόρυβο και τη δόνηση

Οι τιμές μετρήθηκαν σύμφωνα με το EN62841 και βρέθηκαν σύμφωνες με το ISO 4871.

Μετρηθείσα στάθμη ηχητικής ισχύος A:

90 dB (A)

Μετρημένη στάθμη ηχητικής πίεσης A:

82 dB (A)

Αβεβαιότητα K: 3 dB (A)

Φοράτε προστατευτικά αυτιών.

Συνολικές τιμές δόνησης (διανυσματικό άθροισμα τριαξονικού καλωδίου) που καθορίζονται σύμφωνα με το πρότυπο EN62841.

Σύσφιξη κρούσης των συνδετήρων με μέγιστο φορτίου του εργαλείου:

Τιμή εκπομπής δόνησης  $a_h = 13,2 \text{ m/s}^2$

Αβεβαιότητα K = 1,5  $\text{m/s}^2$

Η δηλωμένη συνολική τιμή κραδασμών και η δηλωμένη τιμή εκπομπής θορύβου έχουν μετρηθεί σύμφωνα με μια τυπική μέθοδο δοκιμής και μπορούν να χρησιμοποιηθούν για τη σύγκριση ενός εργαλείου με ένα άλλο. Μπορούν επίσης να χρησιμοποιηθούν σε μια προκαταρκτική αξιολόγηση της έκθεσης.

### ΠΡΟΕΙΔΟΠΟΙΗΣΗ

- Η εκπομπή κραδασμών και θορύβου κατά την πραγματική χρήση του ηλεκτρικού εργαλείου μπορεί να διαφέρει από τη δηλωμένη συνολική τιμή, ανάλογα με τους τρόπους χρήσης του εργαλείου, ειδικά το είδος του προς επεξεργασία τεμαχίου εργασίας και
- Καθορίστε μέτρα ασφαλείας για την προστασία του χειριστή που βασίζονται σε μία εκτίμηση της έκθεσης στις πραγματικές συνθήκες χρήσης (λαμβάνοντας υπόψη όλα τα μέρη του κύκλου λειτουργίας όπως τον χρόνο που το εργαλείο είναι κλειστό και το διάστημα όπου είναι ανενεργό εκτός από τον χρόνο της σκανδάλης).

### **ΣΗΜΕΙΩΣΗ**

Εξαιτίας του συνεχιζόμενου προγράμματος έρευνας και ανάπτυξης της HiKOKI, τα τεχνικά χαρακτηριστικά που αναφέρονται εδώ μπορούν να αλλάξουν χωρίς προηγούμενη ειδοποίηση.

---



## OGÓLNE WSKAZÓWKI BEZPIECZEŃSTWA DOTYCZĄCE ELEKTRONARZĘDZI

### ⚠ OSTRZEŻENIE

Należy zapoznać się ze wszystkimi wskazówkami bezpieczeństwa, instrukcjami, ilustracjami i danymi technicznymi tego elektronarzędzia. Nieprzestrzeganie wszystkich wymienionych poniżej instrukcji może być przyczyną porażenia prądem, pożaru i/ lub poważnych obrażeń.

Ostrzeżenia i wskazówki bezpieczeństwa należy zachować do wglądu.

Wykorzystywane w treści wskazówek bezpieczeństwa określenie „elektronarzędzie” odnosi się do narzędzi zasilanych z sieci elektrycznej (przewodowych) lub z akumulatora (beprzewodowych).

#### 1) Bezpieczeństwo na stanowisku pracy

- Stanowisko pracy należy utrzymywać w czystości i odpowiednio oświetlać.**  
*Nieporządek lub nieodpowiednie oświetlenie stanowiska pracy może być przyczyną wypadków.*
- Elektronarzędzi nie należy użytkować w miejscach zagrożonych wybuchem, na przykład w pobliżu łatwopalnych cieczy, gazów lub pyłów.**  
*Pracujące elektronarzędzie wytwarza iskry, które mogą spowodować zapłon pyłu lub oparów.*
- Dzieci oraz osoby postronne powinny pozostawać z dala od pracującego elektronarzędzia.**  
*Dekonzcentracja może być przyczyną utraty kontroli nad elektronarzędziem.*

#### 2) Bezpieczeństwo elektryczne

- Wtyczka elektronarzędzia musi pasować do gniazda sieciowego. Wtyczki nie wolno w jakikolwiek sposób modyfikować.**  
**Elektronarzędzia posiadające uzziemienie nie powinny być używane z wtyczkami przejściowymi.**  
*Użytkowanie niemodyfikowanych wtyczek oraz korzystanie z odpowiednich gniazd sieciowych zmniejsza ryzyko porażenia prądem.*
  - Należy unikać kontaktu z powierzchniami jakichkolwiek uzziemionych elementów, takich jak rury, grzejniki, kuchenki lub chłodziarki.**  
*Ryzyko porażenia prądem wzrasta, gdy ciało jest uzziemione.*
  - Elektronarzędzi nie wolno narażać na działanie deszczu lub wilgoci.**  
*Obecność wody wewnątrz elektronarzędzia zwiększa ryzyko porażenia prądem.*
  - Przewodu zasilającego nie wolno używać w sposób niezgodny z jego przeznaczeniem.**  
**Przewodu zasilającego nie wolno używać do przenoszenia bądź ciągnięcia elektronarzędzia, ani do odłączania go od zasilania.**  
**Przewód zasilający należy chronić przed kontaktem ze źródłami ciepła, olejem, ostrymi krawędziami lub poruszającymi się częściami.**  
*Uszkodzony lub zapętlony przewód zasilający zwiększa ryzyko porażenia prądem.*
  - W przypadku użytkowania elektronarzędzia w wolnym powietrzu należy korzystać z przedłużaczy do tego celu przeznaczonych.**  
*Używanie przedłużaczy przeznaczonych do pracy na wolnym powietrzu zmniejsza ryzyko porażenia prądem.*
- Jeżeli praca elektronarzędziem musi być wykonywana w miejscu o dużej wilgotności, należy zawsze korzystać ze źródła zasilania zabezpieczonego wyłącznikiem różnicowoprądowym.**  
*Korzystanie z wyłącznika różnicowoprądowego zmniejsza ryzyko porażenia prądem.*

#### 3) Bezpieczeństwo osobiste

- Podczas użytkowania elektronarzędzia należy zachowywać ostrożność, koncentrować się na wykonywanej pracy i postępować zgodnie z zasadami zdrowego rozsądku.**  
**Elektronarzędzia nie powinny być używane przez osoby zmęczone lub znajdujące się pod wpływem substancji odurzających, alkoholu bądź leków.**  
*Chwila nieuwagi podczas użytkowania elektronarzędzia może być przyczyną poważnych obrażeń.*
- Należy używać wyposażenia ochronnego.**  
**Należy zawsze nosić okulary ochronne.**  
*Stosowane – odpowiednio do panujących warunków – wyposażenie ochronne, takie jak maska przeciwpyłowa, obuwie antypoślizgowe, kask lub słuchawki ochronne, zmniejsza ryzyko odniesienia obrażeń.*
- Należy uniemożliwić przypadkowe uruchomienie.**  
**Przed podłączeniem elektronarzędzia do gniazda zasilania i/lub zestawu akumulatorowego, a także przed podniesieniem lub przeniesieniem go, należy upewnić się, że wyłącznik znajduje się w położeniu wyłączenia.**  
*Ze względów bezpieczeństwa nie należy przenosić elektronarzędzi, trzymając palec na wyłączniku, ani podłączać do zasilania elektronarzędzi, których wyłącznik znajduje się w położeniu włączenia.*
- Przed włączeniem elektronarzędzia usunąć wszystkie klucze regulacyjne.**  
*Pozostawienie klucza regulacyjnego połączony z częścią obrotową elektronarzędzia może być przyczyną obrażeń.*
- Nie sięgać elektronarzędziem zbyt daleko.**  
**Należy zawsze pamiętać o stabilnej postawie i zachowaniu równowagi.**  
*Zapewnia to lepsze panowanie nad elektronarzędziem w nieoczekiwanych sytuacjach.*
- Należy nosić odpowiednią odzież.**  
**Nie nosić luźnej odzieży ani biżuterii.**  
**Chronić włosy i odzież przed kontaktem z ruchomymi częściami urządzenia.**  
*Luźna odzież, biżuteria lub długie włosy mogą zostać pochwycone i wciągnięte przez ruchome części narzędzia.*
- Jeżeli elektronarzędzie wyposażone jest w złącze dla urządzenia do odprowadzania i gromadzenia pyłów, należy pamiętać o właściwym podłączeniu i poprawnym użytkowaniu takiego urządzenia.**  
*Korzystanie z urządzeń do odprowadzania i gromadzenia pyłu zmniejsza zagrożenia związane z obecnością pyłu.*
- Nie pozwól, aby prawpa osiągnięta w wyniku częstego korzystania z narzędzi pozwalała na bez troskę i ignorowanie zasad bezpieczeństwa narzędzi.**  
*Nieostrożne działanie może spowodować poważne obrażenia w ciągu ułamka sekundy.*

- 4) **Obsługa i konserwacja elektronarzędzi**
- a) **Nie używać elektronarzędzia ze zbyt dużą siłą. Należy wykorzystywać elektronarzędzie odpowiednio dla wykonywanej pracy.**  
*Elektronarzędzia przeznaczone do wykonania określonej pracy wypełni swoje zadanie lepiej i w sposób bardziej bezpieczny, jeżeli praca będzie wykonywana z zalecaną prędkością.*
  - b) **Nie należy użytkować elektronarzędzia, którego wyłącznik jest uszkodzony.**  
*Każde elektronarzędzie, które nie może być właściwie włączane ani wyłączane, stanowi zagrożenie i musi zostać naprawione.*
  - c) **Przed przystąpieniem do jakichkolwiek regulacji bądź wymiany akcesoriów oraz kiedy elektronarzędzie nie będzie używane przez dłuższy czas, należy odłączyć wtyczkę elektronarzędzia od źródła zasilania i/lub odłączyć od elektronarzędzia zestaw akumulatorowy (jeśli jest to możliwe).**  
*Powyższe środki bezpieczeństwa mają na celu wyeliminowanie ryzyka przypadkowego uruchomienia urządzenia.*
  - d) **Nie używane elektronarzędzia powinny być przechowywane w miejscu niedostępnym dla dzieci; osobom, które nie znają zasad obsługi elektronarzędzi lub niniejszych zaleceń nie wolno udzielać pozwolenia na użytkowanie elektronarzędzia.**  
*Użytkowanie elektronarzędzi przez osoby, które nie zostały właściwie poinstruowane, może stanowić zagrożenie.*
  - e) **Elektronarzędzia i akcesoria należy konserwować. Przed rozpoczęciem pracy należy sprawdzić, czy ruchome części są poprawnie umieszczone, czy nie są zakleszczone lub uszkodzone i czy nie występują jakiegokolwiek inne okoliczności, które mogłyby uniemożliwić bezpieczną pracę elektronarzędzia. W razie uszkodzenia przed kolejnym użyciem elektronarzędzie musi zostać naprawione.**  
*Wiele wypadków następuje z powodu nieprawidłowej konserwacji elektronarzędzi.*
  - f) **Narzędzia tnące powinny być zawsze ostre i czyste.**  
*Narzędzia tnące powinny być utrzymywane we właściwym stanie, z odpowiednio ostrymi krawędziami tnącymi – zmniejsza to ryzyko zakleszczenia narzędzia i ułatwia kontrolę nad nim.*
  - g) **Elektronarzędzia, akcesoria, wiertła, narzędzia tnące itp. należy zawsze obsługiwać w sposób zgodny z zaleceniami niniejszej instrukcji, biorąc pod uwagę warunki robocze oraz rodzaj wykonywanej pracy.**  
*Używanie elektronarzędzia w celach niezgodnych z jego przeznaczeniem może stanowić zagrożenie.*
  - h) **Utrzymywać uchwyty i powierzchnie chwytania suche, czyste i wolne od oleju i smaru. Śliskie uchwyty i powierzchnie chwytania uniemożliwiają bezpieczną obsługę i kontrolę narzędzia w nieoczekiwanych sytuacjach.**
- 5) **Obsługa i konserwacja elektronarzędzia akumulatorowego**
- a) **Do ładowania można wykorzystywać wyłącznie ładowarki wymienione przez producenta.**  
*Ładowarka właściwa dla ładowania konkretnego typu zestawów akumulatorowych może wywołać pożar, jeśli zostanie użyta do ładowania innego typu zestawów akumulatorowych.*
  - b) **Do zasilania elektronarzędzi należy używać wyłącznie przeznaczonych dla nich zestawów akumulatorowych.**  
*Używanie innych zestawów akumulatorowych może być przyczyną obrażeń lub pożaru.*
  - c) **Jeśli zestaw akumulatorowy nie jest używany, należy go przechowywać z dala od innych metalowych przedmiotów, takich jak spinacze do papieru, monety, klucze, gwoździe, śruby, bądź inne niewielkie metalowe przedmioty, które mogą spowodować zwarcie zacisków.**  
*Zwarcie zacisków akumulatora może być przyczyną porażenia lub pożaru.*
  - d) **W skrajnie niesprzyjających warunkach może dojść do wycieku elektrolitu z akumulatora – należy unikać kontaktu z elektrolitem. Jeśli dojdzie do przypadkowego kontaktu z elektrolitem, miejsce kontaktu należy przepłukać wodą. W przypadku kontaktu elektrolitu z oczami należy dodatkowo zgłosić się do lekarza.**  
*Elektrolit wyciekający z akumulatora może powodować podrażnienia lub poparzenia.*
  - e) **Nie korzystać z zestawu akumulatorowego ani narzędzia, które uległy uszkodzeniu lub zostały zmodyfikowane.**  
*Uszkodzone lub zmodyfikowane akumulatory mogą działać w nieprzewidywalny sposób i w konsekwencji prowadzić do pożaru, wybuchu lub ryzyka obrażeń.*
  - f) **Nie wystawiać zestawu akumulatorowego ani narzędzia na działanie ognia lub nadmiernej temperatury.**  
*Narażenie na działanie ognia lub temperatury powyżej 130°C może spowodować wybuch.*
  - g) **Postępować zgodnie ze wszystkimi instrukcjami ładowania i nie ładować zestawu akumulatorowego ani narzędzia poza zakresem temperatury podanym w instrukcjach.**  
*Ładowanie nieprawidłowo lub w temperaturze wykraczającej poza podany zakres może spowodować uszkodzenie akumulatora i zwiększyć ryzyko pożaru.*
- 6) **Serwis**
- a) **Elektronarzędzia mogą być serwisowane wyłącznie przez wykwalifikowanych techników serwisowych, z zastosowaniem oryginalnych części zamiennych.**  
*Jest to gwarancją utrzymania bezpieczeństwa obsługi elektronarzędzia.*
  - b) **Nigdy nie należy naprawiać uszkodzonych zestawów akumulatorowych.**  
*Naprawa zestawów akumulatorowych powinna być przeprowadzana wyłącznie przez producenta lub autoryzowane centrum serwisowe.*
- UWAGA**  
**Dzieci oraz osoby niepełnosprawne powinny pozostawać z dala od pracującego elektronarzędzia. Nieużywane elektronarzędzia powinny być przechowywane w miejscu niedostępnym dla dzieci i osób niepełnosprawnych.**

## WSKAZÓWKI BEZPIECZEŃSTWA DOTYCZĄCE BEZPRZEWODOWEJ OLEJOWEJ WKRĘTARKI PULSACYJNEJ

Jeżeli w czasie wykonywanej pracy element łączący może wejść w kontakt z niewidocznym okablowaniem elektrycznym, elektronarzędzie należy trzymać za izolowane powierzchnie. Element łączący, który wejdzie w kontakt z przewodem pod napięciem, może spowodować, że nieizolowane części elektronarzędzia znajdują się pod napięciem, co grozi porażeniem operatora prądem.

## DODATKOWE WSKAZÓWKI BEZPIECZEŃSTWA

- To urządzenie jest przenośnym elektronarzędziem do dokręcania i odkręcania wkrętów, śrub i nakrętek. Należy je wykorzystywać tylko do powyższych zastosowań.
- Należy pamiętać, aby w czasie pracy elektronarzędzie trzymać mocno i pewnie. W przeciwnym wypadku może dojść do wypadków lub obrażeń. **(Rys. 2)**
- Przygotowywanie i kontrolowanie otoczenia roboczego. Otoczenie robocze należy skontrolować, czy jest odpowiednie do pracy, biorąc pod uwagę poniższe zalecenia.
- Nie wolno używać rękawic wykonanych z materiału, który może się zawijać, np. bawełny, wełny, sukna lub nici.
- Rzeczywisty moment dokręcania skontrolować kluczem dynamometrycznym.
- Przed zmianą kierunku obrotów zatrzymać elektronarzędzie. Przed zmianą kierunku obrotów należy zawsze zwolnić wyłącznik i odczekać, aż elektronarzędzie się zatrzyma.
- Nie dotykać obracającego się elementu. Chronić ręce i inne części ciała przed kontaktem z obracającym się elementem. W przeciwnym razie może dojść do przecięcia lub pochwylenia. Należy także pamiętać, aby po dłuższym użytkowaniu nie dotykać obracającego się elementu. Jego temperatura znacznie wzrasta i może on spowodować poparzenia.
- Należy korzystać z przeznaczonych dla tego elektronarzędzia końcówek, których lista znajduje się w podręczniku obsługi i katalogu firmy HiKOKI. W przeciwnym wypadku może dochodzić do wypadków i obrażeń.  
Po zamocowaniu końcówki należy ją lekko pociągnąć, aby sprawdzić, czy nie jest poluzowana i nie wypadnie podczas pracy. Jeżeli kołnierzyk prowadzący nie powraca do oryginalnego położenia, wkrętak jest zamontowany nieprawidłowo.
- Przerwa w pracy elektronarzędzia.
- Narzędzie wyposażone jest w obwód zabezpieczający przed przegrzaniem, który chroni silnik. Ciągła praca może spowodować wzrost temperatury urządzenia, co z kolei powoduje uruchomienie obwodu zabezpieczającego przed przegrzaniem i automatyczne wyłączenie urządzenia. W takim przypadku, przed ponownym rozpoczęciem pracy, należy odczekać, aż narzędzie ostygnie.
- Silnik może się zatrzymać, jeżeli elektronarzędzie będzie przeciążone. W takim wypadku należy zwolnić wyłącznik elektronarzędzia i usunąć przyczynę przeciążenia.  
Należy unikać dotykania tulei przewodnicy oraz obudowy młota, która może się nagrzewać podczas pracy ciągłej.
- Korzystanie z akumulatora w niskich temperaturach (poniżej 0 stopni Celsjusza) może czasami powodować zmniejszenie momentu dokręcania i wydłużać pracę. Niemniej jednak jest to zjawisko tymczasowe – powrót do normy następuje z chwilą rozgrzania się akumulatora.
- Hak należy solidnie zamontować. Jeżeli hak nie zostanie solidnie zamontowany, może spowodować obrażenia ciała podczas pracy.  
W przypadku przenoszenia narzędzia przyłączonego do pasa biodrowego, należy pamiętać o odłączeniu końcówki. Niezastosowanie się do tego zalecenia może spowodować nieoczekiwane obrażenia ciała.
- Nie dotykać metalowych części, ponieważ w czasie ciągłej pracy rozgrzewają się one do wysokich temperatur.
- Nie spoglądać bezpośrednio w wiązkę światła. Może to spowodować uszkodzenie wzroku.  
Należy zetrzeć kurz lub brud z soczewki lampki LED miękką ściereczką, uważając, by nie zarysować soczewki.  
Zarysowania soczewki lampki LED może spowodować obniżenie jasności.
- Podczas pracy na wysokości nie pozwalać, by w miejscu pracy znajdowały się inne osoby i uważać na miejsca poniżej miejsca pracy.
- Zawsze należy ładować akumulator w temperaturze pomiędzy 0–40°C. Jeżeli temperatura spadnie poniżej 0°C, może to być przyczyną przeładowania, które jest zjawiskiem niebezpiecznym. Akumulator nie może być ładowany w temperaturze wyższej niż 40°C.  
Najbardziej odpowiednia do ładowania to 20–25°C.
- Ładowniki nie należy używać nieprzerwanie.  
Po zakończeniu jednego ładowania, a przed rozpoczęciem kolejnego ładowania akumulatora, ładowarkę należy pozostawić na około 15 minut.
- Komorę, w której umieszczony jest akumulator, należy chronić przed zabrudzeniem.
- Nigdy nie demontować akumulatora ani ładowarki.
- Nigdy nie zwierać zacisków akumulatora. Zwarcie zacisków akumulatora powoduje wygenerowanie wysokiego napięcia i przegrzanie. Wynikiem tego może być spalenie lub uszkodzenie akumulatora.
- Akumulatora nie wolno wrzucać do ognia. Podpalenie akumulatora może spowodować jego wybuch.
- Akumulator należy przekazać do punktu sprzedaży, w którym został zakupiony, kiedy tylko jego żywotność po naładowaniu uniemożliwia jego efektywne użytkowanie. Nie wyrzucać zużytego akumulatora.
- W otwory wentylacyjne ładowarki nie wolno wkładać żadnych przedmiotów.  
Umieszczanie w otworach wentylacyjnych ładowarki metalowych lub łatwopalnych przedmiotów powoduje powstanie zagrożenia porażeniem prądem lub uszkodzenia ładowarki.
- Podczas ciągłego używania urządzenia, może się ono przegrzać, co może prowadzić do uszkodzenia silnika i przełącznika. Dlatego za każdym razem, gdy obudowa staje się gorąca, należy na chwilę wyłączyć narzędzie.
- Upewnić się, że akumulator jest poprawnie umieszczony. Jeżeli nie jest zabezpieczony, może wypaść i spowodować wypadek.
- Nie używać produktu, jeśli narzędzie lub styki akumulatora (mocowanie akumulatora) są odkształcone.

- Włożenie akumulatora do narzędzia może spowodować zwarcie, które może prowadzić do emisji dymu lub zapłonu.
29. Utrzymywać styki narzędzia (mocowanie akumulatora) wolne od opiłków, wiórów i pyłu.
  - Przed użyciem sprawdzić, czy w okolicy styków akumulatora nie doszło do nagromadzenia wiórów, opiłków i pyłu.
  - Podczas eksploatacji unikać opadania wiórów, opiłków lub pyłu z narzędzia na akumulator.
  30. Zawsze używać narzędzia i akumulatorów w temperaturach od -5°C do 40°C.
6. Nie poddawać akumulatora działaniu wysokiej temperatury ani wysokiego ciśnienia, np. poprzez umieszczenie go w kuchence mikrofalowej, suszarce lub pojemniku ciśnieniowym.
  7. W przypadku wycieku lub pojawienia się nieprzyjemnego zapachu upewnić się, że akumulator znajduje się z dala od źródeł ognia.
  8. Nie używać akumulatora w miejscach, w których generowane są silne, elektryczne ładunki statyczne.
  9. Jeśli w trakcie użytkowania, ładowania lub przechowywania akumulatora pojawi się nieprzyjemny zapach, dojdzie do wycieku, przegrzania, odbarwienia lub odkształcenia, bądź jeśli pojawi się jakakolwiek inna nieprawidłowość, akumulator należy natychmiast wyjąć z elektronarzędzia lub ładowarki i zaprzestać jego użytkowania.
  10. Nie zanurzać akumulatora ani nie dopuścić do dostania się do wnętrza jakiegokolwiek cieczy. Dostanie się do wnętrza cieczy przewodzącej prąd, takiej jak woda, może spowodować uszkodzenia skutkujące pożarem lub wybuchem. Akumulator należy przechowywać w chłodnym, suchym miejscu, z dala od materiałów palnych i łatwopalnych. Należy unikać miejsc narażonych na działanie gazów korozyjnych.
  11. Nie należy mocno potrząsać panelem przełączników ani uderzać go. Może to doprowadzić do wystąpienia problemów.

## UWAGI DOTYCZĄCE AKUMULATORA LITOWO-JONOWEGO

W celu wydłużenia żywotności akumulatora litowo-jonowego został on wyposażony w funkcję wyłączania zasilania.

W przypadkach opisanych poniżej w punktach 1-3 silnik może się zatrzymać w czasie użytkowania elektronarzędzia, nawet jeżeli wyłącznik jest wciśnięty do położenia włączenia. Nie jest to oznaką awarii, ale efektem działania funkcji wyłączania.

1. Gdy akumulator się wyczerpie, silnik się wyłączy. W takim wypadku akumulator należy niezwłocznie naładować.
2. Silnik może się wyłączyć w przypadku przeciążenia elektronarzędzia. W takim wypadku należy zwolnić wyłącznik elektronarzędzia i wyeliminować przyczynę przeciążenia. Po wyeliminowaniu przeciążenia elektronarzędzie może być ponownie użytkowane.
3. Jeżeli w warunkach intensywnej pracy akumulator się przegrzeje, może to spowodować przerywanie zasilania z akumulatora. W takim wypadku należy zaprzestać używania akumulatora i pozostawić go do ostygnięcia. Po wyeliminowaniu przeciążenia elektronarzędzie może być ponownie użytkowane.

Dodatkowo należy stosować się do poniższych ostrzeżeń i wskazówek.

### OSTRZEŻENIE

Aby zapobiec wyciekom z akumulatora, jego przegrzaniu, emisji dymu, wybuchowi lub zapaleniu się akumulatora, należy podjąć wszystkie wymienione poniżej środki ostrożności.

1. Należy się upewnić, że wióry i pył nie gromadzą się na akumulatorze.
- Podczas pracy należy zwracać uwagę, aby wióry i pył nie opadały na akumulator.
- Należy zwracać uwagę, aby wióry i pył, które opadają na akumulator, nie gromadziły się na jego powierzchni.
- Nie przechowywać nieużywanych akumulatorów w miejscach, w których mogą one wejść w kontakt z wiórami i pyłem.
- Przed przechowywaniem akumulatora należy usunąć z niego wióry i pył; akumulatora nie należy przechowywać razem z metalowymi przedmiotami (śruby, gwoździe itp.).
2. Akumulatora nie wolno nakłuć ostrymi przedmiotami, takimi jak gwoździe, uderzać młotkiem, deptać, rzucać ani poddawać wstrząsom.
3. Nie używać akumulatora, który nosi wyraźne ślady uszkodzenia lub odkształcenia.
4. Nie używać akumulatora do celów innych, niż zgodne z jego przeznaczeniem.
5. Jeśli ładowanie akumulatora nie powiedzie się, nawet po upływie określonego czasu ładowania, należy natychmiast przerwać ładowanie.

### OSTRZEŻENIE

Jeżeli przedmiot wykonany z materiału przewodzącego wejdzie w kontakt z zaciskiem akumulatora litowo-jonowego, może dojść do zwarcia akumulatora, a w wyniku tego – do pożaru. Przechowując akumulator litowo-jonowy należy stosować się do poniższych zaleceń.

- W opakowaniu do przechowywania nie wolno umieszczać żadnych przedmiotów wykonanych z materiałów przewodzących, gwoździ ani drutów, takich jak druty żelazne i druty miedziane.
- Aby zapobiec zwarciom, akumulator należy umieścić w elektronarzędziu lub w przypadku przechowywania, założyć na niego pokrywę, tak aby wywietrznik został zakryty.

## INFORMACJE DOTYCZĄCE TRANSPORTU AKUMULATORA LITOWO-JONOWEGO

Podczas transportowania akumulatora litowo-jonowego należy przestrzegać następujących środków ostrożności.

**OSTRZEŻENIE**

Należy powiadomić firmę transportową, że opakowanie zawiera akumulator litowo-jonowy, powiadomić firmę o jego mocy wyjściowej i postępować zgodnie z poleceniami firmy transportowej przy organizowaniu transportu.

- Akumulatory litowo-jonowe, które przekraczają moc 100 Wh, są w klasyfikacji ładunku określone jako niebezpieczne towary i będą wymagać specjalnych procedur aplikacji.
- W przypadku transportu za granicę, muszą być zgodne z międzynarodowymi przepisami prawa oraz zasadami i przepisami kraju docelowego.

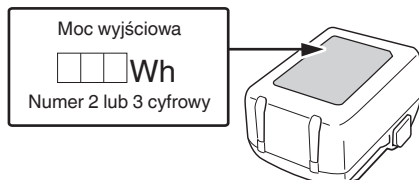

## ŚRODKI OSTROŻNOŚCI DOTYCZĄCE PODŁĄCZENIA URZĄDZENIA USB (UC18YSL3)

Gdy pojawi się nieoczekiwany problem, dane zapisane w urządzeniu USB podłączonym do tego produktu mogą zostać uszkodzone lub utracone. Zawsze zadbaj o to, aby przed użyciem tego produktu wykonać kopię zapasową wszelkich danych zapisanych w urządzeniu USB. Proszę pamiętać, że nasza firma nie bierze żadnej odpowiedzialności za żadne dane zapisane na urządzeniu USB, które uległy uszkodzeniu lub zostały stracone, ani za żadne uszkodzenia, które mogą się pojawić w podłączonym urządzeniu.

**OSTRZEŻENIE**

- Przed przystąpieniem do użytkowania należy sprawdzić kabel USB złącza pod kątem ewentualnych uszkodzeń. Użytkowanie wadliwego lub uszkodzonego kabla USB może doprowadzić do emisji dymu lub zapłonu.
- Jeżeli produkt nie jest użytkowany, port USB należy zabezpieczyć gumową pokrywą. Zebranie się kurzu w porcie USB może spowodować emisję dymu lub zapłonu.

**WSKAZÓWKA**

- Może wystąpić chwilowa przerwa podczas ładowania USB.
- Gdy urządzenie USB nie jest ładowane, należy usunąć urządzenie USB z ładowarki. Niezastosowanie się do tego wymogu może nie tylko skrócić okres użytkowania akumulatora urządzenia USB, ale również może spowodować nieoczekiwane wypadki.
- Ładowanie niektórych urządzeń USB może być niemożliwe, w zależności od rodzaju urządzenia.

## ŚRODKI OSTROŻNOŚCI DOTYCZĄCE FUNKCJI ODPORNOŚCI NA PYŁ I WODĘ

Ten produkt jest zgodny z klasą ochrony IP56 (odporność na pył i wodę) dla urządzeń elektrycznych określonych międzynarodowymi przepisami IEC. (Tylko jednostka główna jest zgodna z klasą ochrony IP56, jeśli w zestawie znajduje się bateria).

**[Opisy kodów IP]****IP56**

<b>5</b>	Ochrona przed strugą wody Strugi silnego strumienia wody z którejkolwiek strony nie powinny wyrządzić żadnej szkody urządzeniu (zaimpregnowane). (100 L wody rozpylanej na minutę przez około trzy minuty z odległości około trzech metrów z użyciem dyszy o średnicy 12,5 mm).
<b>6</b>	Stopień ochrony przed uderzeniem z zewnątrz przez ciała stałe Kurz, który może uszkodzić urządzenie, nie może dostać się do wnętrza urządzenia (ochrona przed pyłem). (Urządzenie pozostawione nieobsługiwane w komorze testowej, w której unosi się w powietrzu cząstki talku o średnicy mniejszej niż 75 µm dzięki pompie mieszania w ilości 2 kg na metr sześcienny na osiem godzin).

















Urządzenie zostało zaprojektowane tak, aby wytrzymać działanie kurzu i wody, jednakże nie ma gwarancji, że będzie działać bezproblemowo. Nie należy używać ani pozostawiać urządzenia w miejscach, w których jest narażone na nadmierną ilość kurzu lub w miejscach, gdzie jest zanurzone w wodzie lub narażonych na wodę deszczową.

## NAZWY CZĘŚCI

Numery na poniższej liście odnoszą się do **Rys. 1–Rys. 15**.

<b>1</b>	Ochraniacz
<b>2</b>	Obudowa młota
<b>3</b>	Tuleja przewodnicy
<b>4</b>	Dioda LED
<b>5</b>	Przełącznik spustowy
<b>6</b>	Panel przełączników
<b>7</b>	Akumulator (sprzedawany oddzielnie)
<b>8</b>	Zaczep
<b>9</b>	Uchwyt
<b>10</b>	Przycisk
<b>11</b>	Silnik
<b>12</b>	Obudowa
<b>13</b>	Tabliczka znamionowa
<b>14</b>	Przełącznik wybieraka trybu dokręcania

15	Kontrolka trybu dokręcania
16	Przełącznik sekcji oświetlenia
17	Kolorowa płytką (sprzedawany oddzielnie)
18	Zatrask
19	Wskaźnik ładowania
20	Rowek
21	Śruba
22	Wkrętak (sprzedawany oddzielnie)
23	Końcówka narzędziowa
24	Przełącznik sygnalizacji pozostającego poziomu naładowania akumulatora
25	Kontrolka pozostającego poziomu naładowania akumulatora
26	Panel wyświetlacza





	Zwykła śruba
<b>SE</b> 	Wkręt samowierzący
MT	Moment dokręcania (maksymalny)
	Rozmiar napędu sześć.
	Masa *1 (Zgodnie z procedurą EPTA 01/2014)
<b>I</b>	Włączenie
<b>O</b>	Wyłączenie
	Odłącz akumulator
	Obroty zgodnie z kierunkiem ruchu wskazówek zegara
	Obroty przeciwnie do kierunku ruchu wskazówek zegara
	Tryb delikatny (czerwone światło) „Prace delikatne” Wkręcanie wkrętów o małej średnicy (M6 i podobne) itp.
	Tryb normalny (czerwone światło) „Praca normalna” Wkręcanie krótkich wkrętów, mocowanie płyty gipsowej itp.
	Tryb wysokiej mocy (czerwone światło) „Normalna praca” Wkręcanie długich wkrętów, wkrętów do drewna z łbem sześciokątnym, śrub itp.
	Tryb do wkrętów samowierzących (zielone światło) Wkręcanie wkrętów samowierzących
	Nacisnąć i trzymać (nie puszczać)
	Jasność oświetlenia LED: Niska
	Jasność oświetlenia LED: Średni
	Jasność oświetlenia LED: Wysoki
	Ostrzeżenie

\*1 W zależności od podłączonego akumulatora. Największy zmierzony ciężar występuje w połączeniu z BSL36B18X (sprzedawany osobno).







## SYMBOLY

### OSTRZEŻENIE

Następujące oznaczenia są symbolami używanymi w instrukcji elektronarzędzia. Przed rozpoczęciem użytkowania należy się upewnić, że ich znaczenie jest zrozumiałe.

	WHP18DA: Bezprzewodowa olejowa wkrętarka pulsacyjna
	Aby zmniejszyć ryzyko odniesienia obrażeń, użytkownik powinien przeczytać instrukcję obsługi.
	Dotyczy tylko państw UE Elektronarzędzi nie wolno wyrzucać wraz z odpadami z gospodarstwa domowego! Zgodnie z Dyrektywą Europejską 2012/19/UE w sprawie zużytego sprzętu elektrycznego i elektronicznego oraz wprowadzeniem jej zgodnie z prawem krajowym, zużyte elektronarzędzia należy posegregować i oddać do recyklingu w sposób przyjazny dla środowiska w wyspecjalizowanym zakładzie utylizacji.
	Prąd stały
V	Napięcie znamionowe
n <sub>0</sub>	Prędkość na biegu jałowym
Pm	Tryb oszczędny
Nm	Tryb normalny
Sm	Tryb cichy
SEm	Tryb wkrętu samowierzącego
Bpm	Ilość uderzeń
<b>S</b> 	Mały wkręt

## Akumulator

	Świeci się; Poziom naładowania akumulatora przekracza 75%.
	Świeci się; Poziom naładowania akumulatora mieści się w zakresie od 50% do 75%.
	Świeci się; Poziom naładowania akumulatora mieści się w zakresie od 25% do 50%.
	Świeci się; Poziom naładowania akumulatora wynosi poniżej 25%.
	Miga; Akumulator niemal całkowicie wyczerpany. Naładować akumulator najszybciej, jak to możliwe.
	Miga; Zasilanie wstrzymane z powodu wysokiej temperatury. Wyjąć akumulator z narzędzia i poczekać, aż całkowicie ostygnie.
	Miga; Zasilanie wstrzymane z powodu awarii lub nieprawidłowego działania. Może to oznaczać usterkę akumulatora, dlatego proszę skontaktować się ze sprzedawcą.

## AKCESORIA STANDARDOWE

Poza elektronarzędziem (1 narzędzie) w opakowaniu znajdują się akcesoria wymienione na stronie 213.

Aksesoria standardowe mogą ulec zmianie bez wcześniejszego zawiadomienia.

## ZASTOSOWANIA

- Wkręcanie i wykręcanie śrub do metalu, śrub do drewna, wkrętów samogwintujących itp.

## DANE TECHNICZNE

## 1. Elektronarzędzie

Specyfikacje techniczne niniejszego elektronarzędzia są podane w tabeli na stronie 213.

## WSKAZÓWKA

W związku z prowadzonym przez firmę HiKOKI programem badań i rozwoju, niniejsze dane techniczne mogą ulec zmianie bez wcześniejszego powiadomienia.

## 2. Akumulator (sprzedawany oddzielnie)

Model	Napięcie	Pojemność akumulatora
BSL1850MA	18 V	5,0 Ah





## ŁADOWANIE

Przed przystąpieniem do użytkowania elektronarzędzia należy naładować akumulator; w tym celu należy postępować w sposób opisany poniżej.

## &lt;UC18YSL3 (sprzedawany oddzielnie)&gt;

- Podłączyć przewód zasilający ładowarki do gniazda sieciowego.**  
Po podłączeniu wtyczki ładowarki do gniazda sieciowego, kontrolka wskaźnika ładowania będzie migała na czerwono. (Patrz **Tabela 1**)
  - Umieścić akumulator w ładowarce.**  
Ostrożnie i dokładnie umieścić akumulator w ładowarce, tak jak zostało to pokazane na **Rys. 4** (na stronie 2).
  - Ładowanie**  
Po umieszczeniu akumulatora w ładowarce rozpocznie się ładowanie, a kontrolka wskaźnika ładowania będzie migać na niebiesko.  
Po zakończeniu ładowania akumulatora kontrolka wskaźnika ładowania zaświeci się na zielono. (Patrz **Tabela 1**)
- (1) Wskazania kontrolki wskaźnika ładowania  
Wskazania kontrolki wskaźnika ładowania są zilustrowane w **tabeli 1**, w zależności od stanu ładowarki lub akumulatora.

**Tabela 1:** Wskazania kontrolki wskaźnika ładowania

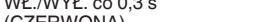
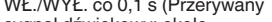
WŁ./WYŁ. co 0,5 s (CZERWONA) 	Przed ładowaniem *1
Świeci przez 0,5 s w odstępach 1 s (NIEBIESKA) 	Akumulator naładowany poniżej 50%
Świeci przez 1 s w odstępach 0,5 s (NIEBIESKA) 	Akumulator naładowany poniżej 80%
Świeci światłem stałym (NIEBIESKA) 	Akumulator naładowany powyżej 80%
Świeci światłem stałym (Ciągły sygnal dźwiękowy: około 6 sekund) (ZIELONA) 	Ładowanie zakończone
WŁ./WYŁ. co 0,3 s (CZERWONA) 	Oczekiwanie z powodu przegrzania *2
WŁ./WYŁ. co 0,1 s (Przerwany sygnal dźwiękowy: około 2 sekund) (FIOLETOWA) 	Ładowanie jest niemożliwe *3

## WSKAZÓWKA

\*1 Jeśli czerwona kontrolka miga dalej nawet po podłączeniu ładowarki, sprawdzić, czy akumulator został włożony do końca.

\*2 Przegrzanie akumulatora. Ładowanie niemożliwe. Mimo tego, że ładowanie rozpocznie się, gdy akumulator ostygnie, nawet kiedy pozostawi się go na miejscu, zalecamy wyjęcie akumulatora i oczekiwanie, aż ostygnie w zacienionym i dobrze wentylowanym miejscu przed rozpoczęciem ładowania.

\*3 Wadliwe działanie akumulatora lub ładowarki.  
– Włożyć akumulator do końca.

- Sprawdzić, czy żadne ciało obce nie przyczepiło się do gniazda akumulatora lub styków. Jeżeli obecność ciał obcych nie zostanie stwierdzona, istnieje prawdopodobieństwo, że doszło do usterki akumulatora lub ładowarki. Urządzenie(-a) należy wtedy oddać do autoryzowanego centrum serwisowego.
- Długotrwale nieprzerwane użytkowanie ładowarki może spowodować jej nagrzanie, a tym samym stwarzać prawdopodobieństwo wystąpienia awarii. Po zakończeniu ładowania należy odczekać 5 minut przed rozpoczęciem kolejnego ładowania.

(2) Informacje na temat zakresu temperatury i czasu ładowania akumulatora (Patrz **Tabela 2**)

**Tabela 2**

Model	UC18YSL3	
Typ akumulatora	Litowo-jonowy	
Napięcie ładowania	14,4–18 V	
Zakres temperatury, w którym akumulator może być ładowany	0°C–50°C	
Czas ładowania w zależności od pojemności akumulatora w przybliżeniu (przy 20°C)	1,5 Ah	15 min
	2,0 Ah	20 min
	2,5 Ah	25 min
	3,0 Ah	20 min (BSL1430C, BSL1830C: 30 min)
	4,0 Ah	26 min (BSL1840M: 40 min)
	5,0 Ah	32 min
Czas ładowania w zależności od pojemności akumulatora wielonapięciowego, w przybliżeniu (w 20°C)	1,5 Ah (× 2 szt.)	20 min
	2,5 Ah (× 2 szt.)	32 min
	4,0 Ah (× 2 szt.)	52 min
Liczba ogniw akumulatora	4–10	
Napięcie ładowania dla USB	5 V	
Natężenie ładowania dla USB	2 A	
Masa	0,6 kg	

**WSKAZÓWKA**

- Czas ładowania może się zmieniać w zależności od temperatury otoczenia i napięcia źródła zasilania.
- Jeśli ładowanie trwa zbyt długo
  - Ładowanie trwa dłużej w skrajnie niskiej temperaturze otoczenia. Ładować akumulator w ciepłym miejscu (np. w pomieszczeniu).
  - Nie zasłaniać otworu wentylacyjnego. W przeciwnym razie wewnątrz ładowarki ulegnie przegrzaniu, zmniejszając jej wydajność.
  - Jeśli wentylator chłodzący nie działa, skontaktować się z autoryzowanym centrum serwisowym HiKOKI w celu naprawy.

**4. Odłączyć przewód zasilający ładowarki z gniazda sieciowego.**

**5. Wyjąć akumulator, mocno trzymając ładowarkę. WSKAZÓWKA**

Należy pamiętać, aby po zakończeniu użytkowania ładowarki wyjąć z niej akumulator.

**Informacje dotyczące wyładowania elektrycznego w przypadku nowych akumulatorów itp.**

Ponieważ chemiczne substancje znajdujące się wewnątrz nowych akumulatorów oraz akumulatorów, które nie były używane przez dłuższy okres czasu nie są aktywne, wyładowanie elektryczne może być niskie przy pierwszym i kolejnym użyciu. Jest to tymczasowe zjawisko, a właściwy czas wymagany do naładowania zostanie przywrócony po 2–3 ładowaniach akumulatorów.

**Co zrobić, aby akumulatory działały dłużej.**

- (1) Naładować akumulatory ponownie zanim rozładują się całkowicie. W przypadku zauważenia, że zasilanie narzędzia jest słabsze, należy zaprzestać korzystania z narzędzia i ponownie naładować akumulator. Dalsze korzystanie z narzędzia i wyczerpanie prądu elektrycznego, może spowodować uszkodzenie akumulatora i skrócenie jego żywotności.
- (2) Należy unikać ładowania w wysokiej temperaturze. Akumulator jest gorący zaraz po użyciu. Jeśli akumulator jest ponownie ładowany zaraz po użyciu, jakość substancji chemicznych pogorszy się, a żywotność akumulatora się skróci. Należy odłożyć na chwilę akumulator i rozpocząć ładowanie, gdy ostygnie.

**MONTAŻ I EKSPLOATACJA**

Działanie	Rysunek	Strona
Wijmowanie i wkładanie akumulatora	3	2
Ładowanie	4	2
Demontaż/montaż haka	5	2
Umieszczanie wiertła*1	6	3
Końcówka narzędziowa zamontowana na dole sześciokątnego otworu głównego wału*2	7	3
Zmiana kierunku obrotów	8	3
Funkcja wybieraka trybu dokręcania*3	9	3
Obsługa włącznika	10	4
Korzystanie z oświetlenia LED*4	11	4
Przełączanie jasności oświetlenia LED*5	12	4
Wskaźnik poziomu naładowania akumulatora	13	4
Ładowanie urządzenia USB z gniazda elektrycznego	14-a	4
Ładowanie urządzenia USB i akumulatora z gniazda elektrycznego	14-b	4
Sposób ładowania urządzenia USB	15	5
Wybór akcesoriów	—	214



\*1 Umieszczanie wiertła

#### WSKAZÓWKA

Po zamontowaniu końcówki lekko za nią pociągnąć, aby się upewnić, że nie wypadnie.

\*2 Końcówka narzędziowa zamontowana na dole sześciokątnego otworu głównego wału

#### UWAGA

Ten produkt jest dostarczany również z końcówką narzędziową. Dopolnować, aby końcówka narzędziowa znalazła się w sześciokątnym otworze w wale głównym, a następnie zamontować końcówkę wkrętaka. (rys. 7)

\*3 Funkcja wybieraka trybu dokręcania

#### UWAGA

Wybrać tryb dokręcania, kiedy włącznik spustowy jest zwolniony. Niezastosowanie się do tego zalecenia może spowodować usterkę.

#### WSKAZÓWKA

- Odpowiedni tryb zależy od śruby i przykręcanego materiału. Wykorzystaj kilka śrub testowych, aby odpowiednio dostosować tryb ustawień.
- Przelicznik wybieraka trybu dokręcania może zostać ustawiony tylko po włożeniu akumulatora do narzędzia i po pociągnięciu raz przelicznika.

\*4 Korzystanie z oświetlenia LED

#### WSKAZÓWKA

- Nacisnąć przelicznik wyboru trybu pracy oświetlenia na panelu przelicznika, aby zmienić tryb świecenia oświetlenia LED z „Zawsze włączona” → „Sprzężona z przelicznikiem” → „Wyłączona”.
- Aby oszczędzać energię akumulatora, jak najczęściej wyłączać oświetlenie.
- Aby zapobiec wyczerpaniu akumulatora w wyniku niezamierzonego pozostawienia włączonego oświetlenia LED, oświetlenie jest wyłączane automatycznie po około 2 minutach.
- Kiedy przelicznik oświetlenia jest naciśnięty, oświetlenie LED świeci tylko wtedy, gdy akumulator jest włożony i włącznik spustowy został raz wciśnięty.

\*5 Sposób przełączania jasności oświetlenia LED  
Nacisnąć i przytrzymać przelicznik oświetlenia, a następnie, kiedy oświetlenie LED miga, nacisnąć przelicznik wybieraka trybu dokręcania, aby przełączyć między 3 poziomami jasności.

#### WSKAZÓWKA

Jasność oświetlenia LED można przełączać tylko po włożeniu akumulatora i jednorazowym wciśnięciu włącznika spustowego.

## ŚWIATŁO OSTRZEGAWCZE LED

Produkt ten jest wyposażony w funkcję opracowaną w celu ochrony zarówno narzędzia, jak i akumulatora. Jeśli włącznik jest wciśnięty i funkcja ochrony uruchomi się podczas pracy, lampka LED będzie migała w sposób opisany w tabeli 3.

Jeśli funkcja ochrony zostanie uruchomiona, natychmiast zdjąć palec z włącznika i postępować zgodnie z opisem działań naprawczych w instrukcji.

Tabela 3

Wskazania diody LED	Funkcja ochronna
Włączona 0,3 sekundy/ wyłączona 0,3 sekundy ■ ■ ■ ■ ■ ■ ■ ■ ■ ■	<b>Ochrona przed przegrzaniem</b> Odczekać, aż narzędzie i akumulator całkowicie ostygną.

## CECHY BEZPRZEWODOWEJ OLEJOWEJ WKRĘTARKI PULSACYJNEJ

Olejowa wkrętarka pulsacyjna wykorzystuje lepki olej do wytwarzania ciśnienia powodującego obracanie się końcówki narzędziowej. Taki mechanizm ogranicza hałas związany z wkręcaniem wkrętów do poziomu znacznie niższego od generowanego przez wkrętarki udarowe innych typów.

#### WSKAZÓWKA

Lepkość oleju zmienia się w zależności od temperatury. Podczas korzystania z narzędzia zwracać uwagę na następujące wymogi:

- Nie używać narzędzia w temperaturze poniżej -5°C, lub jeśli było pozostawione przez długi okres w temperaturze poniżej -5°C.  
W przeciwnym razie udar (moment obrotowy) może nie być generowany, mimo naciskania włącznika spustowego, lub też liczba generowanych uderzeń może znacznie spaść, co może prowadzić do przeciążenia narzędzia i, w rezultacie, do awarii silnika.
- Poza tym, jeśli narzędzie będzie używane przy niskim poziomie naładowania akumulatora, funkcja ochrony akumulatora litowo-jonowego może się uruchomić i silnik może się zatrzymać.  
Naładować akumulator do poziomu co najmniej 75% przed użyciem.
- Jeśli narzędzie jest bardzo gorące po użytkowaniu bez przerwy przez pewien czas, kontynuowanie pracy może utrudniać wkręcanie wkrętów, ponieważ w tym stanie narzędzie może nie być w stanie generować wystarczającego momentu obrotowego. W takim przypadku należy przestawić przelicznik w położenie wyłączone i nie używać narzędzia przez co najmniej 30 minut.
- Ten produkt wykorzystuje hydrauliczny mechanizm udarowy.  
Oznacza to, że funkcja ochronna wbudowana w akumulator litowo-jonowy może nie działać, gdy lepkość oleju znajduje się w pewnym zakresie, co może powodować awarie silnika.  
Nie używać produktu w zimnym otoczeniu (temperatura -5°C lub niższa) ani bez przerwy w warunkach, w których może dojść do jego przeciążenia.

## KONSERWACJA I KONTROLA

### OSTRZEŻENIE

Należy upewnić się, że przelicznik jest wyłączony, a następnie wyjąć baterię przed konserwacją i kontrolą.

#### 1. Sprawdzenie frezu

Używanie wkrętaka, który jest uszkodzony lub którego końcówka jest zużyta, jest niebezpieczne, ponieważ wkrętak może się wyslizgnąć. Należy go wymienić.

#### 2. Kontrola śrub mocujących

Śruby mocujące należy regularnie kontrolować pod kątem ich poprawnego dokręcenia. Jeżeli którakolwiek ze śrub jest poluzowana, należy ją natychmiast dokręcić. Niezastosowanie się do tego zalecenia może stwarzać zagrożenie.

#### 3. Konserwacja silnika

Uzwojenie silnika jest najistotniejszym elementem elektronarzędzia. Należy zachować szczególną ostrożność, aby uzwojenie nie zostało uszkodzone i/lub nie weszło w kontakt z olejem lub wodą.

#### 4. Kontrola styków (narzędzia i akumulatora)

Sprawdzić, czy w okolicy styków nie doszło do nagromadzenia wirów, opiłków i pyłu.

Regularnie sprawdzać przed rozpoczęciem pracy, podczas pracy i po jej zakończeniu.

## 5. Czyszczenie obudowy

W przypadku zabrudzenia elektronarzędzia, należy je przetrzeć miękką, suchą ściereczką lub ściereczką zwilżoną wodą z mydłem. Nie wolno używać rozpuszczalników na bazie chloru, benzyny ani rozcieńczalnika do farb, gdyż topią one tworzywa sztuczne.

## 6. Przechowywanie

Elektronarzędzie i akumulator przechowywać w miejscu o temperaturze poniżej 40°C i niedostępnym dla dzieci.

### WSKAZÓWKA

Przechowywanie akumulatorów litowo-jonowych. Upewnić się, że przed przechowywaniem akumulatory litowo-jonowe zostały całkowicie naładowane.

Długotrwałe przechowywanie akumulatorów (3 miesiące lub dłużej) o niskim poziomie naładowania może spowodować pogorszenie ich wydajności, istotnie skracając czas ich użytkowania lub sprawiając, że nie będą one w stanie utrzymać ładunku.

Znacznie skrócony czas użytkowania akumulatorów można jednak poprawić poprzez ich wielokrotne ładowanie i używanie – od dwóch do pięciu razy.

Jeżeli czas użytkowania akumulatorów – pomimo wielokrotnego ładowania i używania – jest bardzo krótki, należy je uznać za trwale wyczerpane i zakupić nowe.

### UWAGA

Podczas użytkowania i konserwacji narzędzi elektrycznych muszą być przestrzegane przepisy i standardy bezpieczeństwa.

### Ważna informacja dotycząca akumulatorów do bezprzewodowych elektronarzędzi firmy HiKOKI

Należy zawsze używać jednego z naszych zalecanych, oryginalnych akumulatorów. Nie możemy zagwarantować bezpieczeństwa i wydajności działania naszych bezprzewodowych elektronarzędzi, jeżeli używane są akumulatory inne, niż zalecane przez nas lub gdy akumulator zostanie rozmontowany i zmodyfikowany (np. demontaż i wymiana ogniw lub innych części wewnętrznych).

### Informacje dotyczące poziomu hałasu i drgań

Zmierzone wartości zostały określone zgodnie z EN62841 i zadeklarowane zgodnie z ISO 4871.

Zmierzony poziom dźwięku A:

90 dB (A)

Zmierzony poziom ciśnienia akustycznego A:

82 dB (A)

Niepewność K: 3 dB (A)

Korzystać ze środków ochrony słuchu.

Wartość całkowita drgań (sumy wektorowe przyspieszeń mierzone czujnikiem triax) określona zgodnie z EN62841.

Dokręcanie udarowe elementów łączących z maksymalną mocą elektronarzędzia:

Wartość emisji wibracji  $a_h = 13,2 \text{ m/s}^2$

Niepewność K = 1,5  $\text{m/s}^2$

Deklarowana całkowita wartość drgań i deklarowana wartość emisji hałasu zostały zmierzone z wykorzystaniem znormalizowanej metody testowej i mogą być wykorzystywane do porównywania narzędzi.

Mogą one być również wykorzystywane do wstępnej oceny ekspozycji.

### OSTRZEŻENIE

- Emisja drgań i hałasu podczas rzeczywistego użytkowania elektronarzędzia mogą się różnić od deklarowanej wartości całkowitej w zależności od sposobów użytkowania narzędzia, w szczególności rodzaju przetwarzanego przedmiotu; oraz
- Należy określić środki bezpieczeństwa dla ochrony operatora zgodnie z szacowaną wartością ekspozycji w zależności od rzeczywistych warunków użytkowania (uwzględniając wszystkie etapy cyklu roboczego, takie jak przerwy w pracy urządzenia oraz praca na biegu jałowym w stanie gotowości).

### WSKAZÓWKA

W związku z prowadzonym przez firmę HiKOKI programem badań i rozwoju, niniejsze specyfikacje techniczne mogą ulec zmianie bez wcześniejszego zawiadomienia.

### GWARANCJA

Gwarancja na elektronarzędzia firmy HiKOKI jest udzielana z uwzględnieniem praw statutowych/przepisów krajowych. Gwarancja nie obejmuje wad i uszkodzeń powstałych w wyniku niewłaściwego lub niezgodnego z przeznaczeniem użytkowania, bądź wynikających z normalnego zużycia. W wypadku reklamacji należy dostarczyć kompletne elektronarzędzie do centrum serwisowego autoryzowanego przez firmę HiKOKI wraz z KARTĄ GWARANCYJNĄ znajdującą się na końcu instrukcji obsługi.

## A SZERSZÁMGÉPPEL KAPCSOLATOS ÁLTALÁNOS BIZTONSÁGI FIGYELMEZTETÉSEK

### ⚠ FIGYELMEZTETÉS

Olvasson el minden biztonsági figyelmeztetést, útmutatást, illusztrációt és műszaki adatot, amelyeket a szerszámgéphez kapott.

Az alább felsorolt utasítások be nem tartása áramütést, tüzet és/vagy súlyos sérülést eredményezhet.

A figyelmeztetéseket és utasításokat tartalmazó útmutatót őrizze meg, hogy a jövőben is a rendelkezésére álljon.

A figyelmeztetésekből használt „szerszámgép” kifejezés a hálózatról működő (vezetékes) vagy akkumulátorral működő (vezeték nélküli) szerszámgépre vonatkozik.

#### 1) Munkaterület biztonsága

- a) A munkaterület mindig legyen tiszta és jól megvilágított.

A zsúfolt vagy sötét területek vonzzák a baleseteket.

- b) Ne használja a szerszámgépeket robbanásveszélyes légkörben, például gyúlékony folyadékok, gázok vagy por jelenlétében.

A szerszámgépek szikrákat keltenek, amelyek meggyújthatják a port vagy gőzöket.

- c) Ne engedje közel a gyermekeket és kívülállókat a szerszámgéphez annak használata közben.

Elveszitheti az irányítását a gép felett, ha valaki eltereli a figyelmét.

#### 2) Érintésvédelem

- a) A szerszámgép dugaszainak az aljzatnak megfelelőnek kell lenniük. Soha, semmilyen módon ne alakítsa át a dugaszt. Ne használjon átalakító dugaszt földelt szerszámgépekhez. Az eredeti dugaszok és a megfelelő aljzatok használata csökkenti az áramütés kockázatát.

- b) Kerülje a test érintkezését a földelt felületekkel, mint például csövekkel, radiátorokkal, tűzhelyekkel és hűtőszekrényekkel.

Az áramütés kockázata nagyobb, ha a teste földelve van.

- c) Ne tegye ki a szerszámgépeket esőnek vagy nedves körülményeknek.

A szerszámgépbe kerülő víz növeli az áramütés kockázatát.

- d) Ne rongálja meg a vezetéket. Soha ne használja a vezetéket a szerszámgép szállításához, húzásához vagy az aljzatból való kihúzásához. Tartsa távol a vezetéket hőtől, olajtól, éles szegélyektől vagy mozgó alkatrészekről. A sérült vagy összekuszálódott vezetékek növelik az áramütés kockázatát.

- e) A szerszámgép szabadban történő üzemeltetése esetén használjon szabadtéri használatra alkalmas hosszabbító kábelt.

A szabadtéri használatra alkalmas kábel használata csökkenti az áramütés kockázatát.

- f) Ha elkerülhetetlen a szerszámgép nyirkos helyen történő használata, használjon FI relével (érintésvédelmi relével) védett táplálást.

A FI relé használata csökkenti az áramütés kockázatát.

#### 3) Személyi biztonság

- a) A szerszámgép használata közben maradjon mindig figyelmes, arra figyeljen, amit csinál, és használja a józanész elvét. Ne használja a szerszámgépet fáradtan, kábítószert, alkoholt vagy gyógyszer hatása alatt.

A szerszámgépek üzemeltetése közben egy pillanatra figyelmen kívül hagyása súlyos személyi sérülést eredményezhet.

- b) Használjon személyi védőeszközöket. Mindig viseljen védőszemüveget.

A munkavédelmi eszközök, mint a porvédő maszk, csúszásgátló biztonsági cipő, védő sisak vagy fülvédő használata a fennálló körülmények esetén csökkenti a személyi sérülés veszélyét.

- c) Ne hagyja, hogy a gép véletlenül elinduljon.

Győződjön meg arról, hogy a kapcsoló és a kikapcsolt állásban van, mielőtt a szerszámgépet csatlakoztatja az áramforráshoz és/vagy behelyezi az akkumulátort, illetve amikor felveszi vagy szállítja a szerszámot.

A szerszámgépek szállítása úgy, hogy az ujjá a kapcsolón van, valamint a bekapcsolt szerszámgépek áram alá helyezése vonzza a baleseteket.

- d) Távolítson el minden állítókulcsot vagy csavarkulcsot, mielőtt bekapcsolja a szerszámgépet.

A szerszámgép forgó részéhez csatlakoztatva hagyott csavarkulcs vagy kulcs személyi sérülést eredményezhet.

- e) A gép használatakor ne nyújtózzon túl messzire. Mindig álljon stabilan, és őrizze meg egyensúlyát.

Ez lehetővé teszi, hogy a szerszámgépet váratlan helyzetekben is jobban irányítsa.

- f) Öltözzön megfelelően. Ne viseljen laza ruházatot vagy ékszert. Tartsa távol haját és ruházatát a mozgó alkatrészekről.

A laza ruházat, ékszer vagy hosszú haj beakadhat a mozgó részekbe.

- g) Ha a porelszívó és gyűjtő berendezések csatlakoztatásához külön eszközöket kapott, gondoskodjon ezek megfelelő csatlakoztatásáról és használatáról.

A porgyűjtő használata csökkentheti a porhoz kapcsolódó veszélyeket.

- h) Ne hagyja, hogy a gépek gyakori használatából eredő megszokás önleégültté tegye, és ez a gép biztonsági alapelveinek figyelmen kívül hagyására készítse.

Egy gondatlan cselekedet a másodperc töredéke alatt súlyos sérülést okozhat.

#### 4) A szerszámgép használata és ápolása

- a) Ne erőltesse a szerszámgépet. Használjon az alkalmazásához megfelelő szerszámgépet.

A megfelelő szerszámgép jobban és biztonságosabban végzi el a feladatot azon a sebességen, amelyre azt tervezték.

- b) Ne használja a szerszámgépet, ha a kapcsoló nem kapcsolja azt be és ki.

Az a szerszámgép, amely a kapcsolóval nem vezérelhető, veszélyes, és meg kell javítani.

- c) Húzza ki a dugaszt az áramforrásból és/vagy, ha eltávolítható, vegye ki az akkumulátort a szerszámgépéből, mielőtt bármilyen beállítás végez, tartozékokat cserél vagy tárolja a szerszámgépeket.

Ezen megelőző biztonsági intézkedések csökkentik a szerszámgép véletlen beindulásának kockázatát.

# Magyar

- d) A használaton kívüli szerszámgépeket tárolja úgy, hogy gyermekek ne férhessenek hozzá, és ne engedje meg, hogy a szerszámgépet a gépet vagy ezeket az utasításokat nem ismerő személyek használják.

*Képzetlen felhasználók kezében a szerszámgépek veszélyesek.*

- e) A szerszámgépek és tartozékaik karbantartása. Ellenőrizze, hogy a mozgó alkatrészek a szerszámgépen nincsenek-e elállítódva, vagy beszorulva, nincsenek-e törött alkatrészek, vagy van-e más körülmény, ami befolyásolhatja a szerszámgép működését. Ha a szerszámgép sérült, használat előtt javíttassa meg.

*Sok balesetet a rosszul karbantartott szerszámgépek okoznak.*

- f) A vágószerszámokat tartsa élesen és tisztán. Az éles vágóélekkel rendelkező, megfelelően karbantartott vágószerszámok elakadásának lehetősége kevésbé valószínű, és azok könnyebben kezelhetők.

- g) A szerszámgép tartozékait és betétekeit stb. használja a jelen útmutatónak megfelelően, figyelembe véve a munkakörülményeket és a végzendő munkát.

*A szerszámgép nem rendeltetészerű használata veszélyes helyzetet eredményezhet.*

- h) Tartsa a fogantyúkat és a markolatok felületeit szárazon, valamint olaj- és zsírmentesen. A csúszós fogantyúk és markolati felületek nem teszik lehetővé a szerszám biztonságos kezelését és váratlan helyzetekben történő irányítását.

- 5) Akkumulátoros szerszám használata és ápolása

- a) Csak a gyártó által előírt töltővel töltsé újra. Az egy bizonyos típusú akkumulátorhoz alkalmas töltő tűzveszélyt okozhat, ha egy másik fajta akkumulátorral használják.

- b) A szerszámgépeket csak a kifejezetten hozzájuk való akkumulátorokkal használja. Bármilyen más akkumulátor használata sérülés- és tűzveszélyt okozhat.

- c) Amikor az akkumulátor nincs használatban, tartsa távol más fémtárgyaktól, mint például iratkapcsoktól, érméktől, kulcsoktól, segektől, csavaroktól vagy egyéb kis fémtárgyaktól, amelyek érintkezésbe hozhatnak két csatlakozót.

*Az akkumulátor csatlakozóinak rövidre zárása égési sérüléseket vagy tüzet okozhat.*

- d) Helytelen körülmények között az akkumulátorból folyadék folytathat ki; kerülje az érintkezést ezzel a folyadékkal. Ha véletlenül hozzáér, vízzel öblítse le. Ha a folyadék a szemmel kerül érintkezésbe, kérjen további orvosi segítséget.

*Az akkumulátorból kifolyó folyadék irritációt vagy égéseket okozhat.*

- e) Ne használjon sérült vagy módosított akkumulátort.

*A sérült vagy módosított akkumulátorok kiszámíthatatlan viselkedést mutathatnak, ami tűz-, robbanás- vagy sérülésveszélyt eredményezhet.*

- f) Az akkumulátort vagy a szerszámot ne tegye ki a tűznek vagy túl magas hőmérsékletnek. A tűz vagy 130°C feletti hőmérséklet robbanást okozhat.

- g) Kövesse a töltésre vonatkozó utasításokat, és az akkumulátort vagy a szerszámot ne töltsé az utasításban megadott hőmérsékleti tartományon kívül.

*A nem megfelelő módon, illetve a megadott tartományon kívül történő töltés károsíthatja az akkumulátort és növelheti a tűz kockázatát.*

- 6) Szerviz

- a) A szerszámgépet képesítéssel rendelkező szerelővel javíttassa meg, csak azonos cserealkatrészek használatával.

*Ez biztosítja, hogy a szerszámgép biztonságos maradjon.*

- b) Soha ne javítson sérült akkumulátorokat. Az akkumulátorok karbantartását csak a gyártó vagy az arra jogosult szolgáltatók végezhetik.

## VIGYÁZAT

Tartsa távol a gyermekeket és beteg személyeket. Amikor nem használja a szerszámokat, tárolja úgy, hogy gyermekek és beteg személyek ne férhessenek hozzá.

## AZ AKKUS OLAJIMPULZUS CSAVARBEHAJTÓRA VONATKOZÓ BIZTONSÁGI UTASÍTÁSOK

A szerszámgépet a szigetelt fogófelületeknél fogva tartsa, ha olyan munkát végez, ahol a csavarozó rejtett vezetékkel érintkezhet. Ha a csavarozó feszültség alatt lévő vezetékkel érintkezik, a szerszámgép nem szigetelt fémrészei is feszültség alá kerülhetnek, és megrázzhatják a gépet használó személyt.

## TOVÁBBI BIZTONSÁGI FIGYELMEZTETÉSEK

1. Ez egy hordozható szerszám csavarok és anyák be- és kicsavarására. Csak ezekre a műveletekre használja.
2. Használhat közben tartsa biztosan a szerszámot. Ennek elmulasztása balesetet vagy sérülést eredményezhet. (2. ábra)
3. A munkakörnyezet előkészítése és ellenőrzése. Ellenőrizze a munkakörnyezet alkalmasságát, és tartsa be az óvintézkedéseket.
4. Ne viseljen olyan anyagból készült kesztyűt, amely hajlamos arra, hogy felcsavarodjon (pamut, gyapjú, textil vagy spárga, stb.)
5. Ellenőrizze a tényleges szorító-nyomatékot a nyomatókkelcscsal.
6. Állítsa meg a szerszámot mielőtt átváltja a forgás-irányt. Mindig eressze ki a kapcsolót és várj meg, míg a szerszám leáll, mielőtt átváltja a forgás-irányt.
7. Soha ne érintse meg a forgó részt. Ne engedje, hogy a forgó rész a keze vagy bármely más testrésze közelébe kerüljön. Megvághhatja magát, vagy beakadhat a forgórészbe. Akkor se érintse meg a forgórészt, ha már hosszú ideje folyamatosan használta. Igen felforrósodik, és megégetheti.
8. Kérjük a megelőlt hozzátartozó alkatrészeket használni, melyek a működési kézikönyvben és a HIKOKI katalógusban vannak listázva. Ellenkező esetben balesetet vagy sérülést eredményezhet.
9. Győződjön meg róla, hogy szorosan beillesztette a csatlakozó alkatrészt a fő tengelybe. Ha az alkatrész nincs szorosan beillesztve, kijöhet és sérülést okozhat. Miután beillesztette a bitet, húzza meg kicsit kifelé, hogy meggyőződjön róla, hogy nem lazul ki használat közben. Ha a vezetőcső nem illeszkedik vissza az eredeti helyzetbe, akkor a forgásvezető nincs helyesen beszerelve.
10. A készülék pihentetése folyamatos használat után.

11. A szerszámgép a motor védelme érdekében túlmelegedés ellen védő áramkörrel van felszerelve. A hosszabb időn keresztül folyamatos munka során a készülék hőmérséklete megemelkedhet, ami aktiválhatja a túlmelegedés ellen védő áramkört, mely a készülék működését automatikusan leállítja. Ha ez történik, hagyja a szerszámgépet lehűlni, mielőtt folytatná a használatát.
12. A szerszám túlterhelése esetén a motor leállhat. Ebben az esetben kapcsolja ki a szerszámgépet, és szüntesse meg a túlterhelés okát. Ne érjen hozzá a vezetőcsőhöz és a kalapácsszához, mert az folyamatos működés során felmelegedhet.
13. Ha a készüléket hideg körülmények között használja (0 Celsius fok alatt), akkor bizonyos esetekben gyengülhet a meghúzási nyomaték, és csökkenhet a gép munkavégző képessége. Ez azonban csak átmeneti jelenség, és az akkumulátor felmelegedését követően helyreáll a gép rendes működése.
14. Szerelje fel biztonságosan a kampót. Ha a kampó nincs biztonságosan felszerelve, használat közben sérülést okozhat. Ha úgy dönt, hogy a szerszámot a derékszíjra akasztva hordja, győződjön meg arról, hogy leválasztotta róla a bitet. Ellenkező esetben váratlan sérülés következhet be.
15. Ne érintse meg a fém részeket, mert folyamatos munka során nagyon felhevülnek.
16. Ne nézzen közvetlenül a fénybe. Ettől megsérülhet a szeme. Egy puha ruhával töröljön le mindennemű koszt és szennyeződést a LED lámpa lencséjéről, ügyelve arra, hogy ne karcolja meg a lencsét. A LED lámpa lencséjén található karcolások a fényerő csökkenését eredményezhetik.
17. A magasban történő munkavégzés esetén, ne engedjen senkit a területre, és ügyeljen az ön alatti körülményekre.
18. Az akkumulátort mindig 0°C–40°C hőmérsékleten töltsen fel. A 0°C-nál alacsonyabb hőmérséklet túlterheléshez vezet, amely veszélyes. Az akkumulátor 40°C-nál magasabb hőmérsékleten nem lehet tölteni. A töltés legmegfelelőbb hőmérséklete 20°C–25°C között van.
19. Ne használja folyamatosan a töltőt. Ha befejezett egy töltést, hagyja a töltőt kb. 15 percig állni, mielőtt újból tölteni kezd.
20. Ne hagyja, hogy az újratölthető akkumulátor csatlakoztatására szolgáló nyílásba idegen anyag kerüljön.
21. Soha ne szerelje szét az újratölthető akkumulátort és a töltőt.
22. Soha ne zárja rövidre az újratölthető akkumulátort. Az akkumulátor rövidre zárása áramlökést, ezáltal túlmelegedést okoz. Ennek eredményeképpen az akkumulátor leéghet vagy károsodhat.
23. Ne dobja tűzbe az akkumulátort. Az akkumulátor felrobbanhat a tűzben.
24. Ha az akkumulátor működési ideje az újratöltést követően túl rövidde válik a rendes használatához, akkor vigye vissza abba a boltba, ahol vásárolta. Ne dobja el a lemerült akkumulátort.
25. Ne dugjon semmit a töltő szellőzésére szolgáló résekbe. Ha fémtárgyat vagy gyúlékony anyagot dug a töltő szellőzésére szolgáló résekbe, azzal elektromos áramütést okozhat, vagy a töltő megromolódhat.
26. Folyamatos használat esetén előfordulhat, hogy a készülék túlmelegedhet, ami károsíthatja a motort és a kapcsolót. Ezért ha a borítás felmelegszik, szüneteltesse az eszköz használatát egy ideig.

27. Győződjön meg róla, hogy az akkumulátort szorosan behelyezte. Ha lazán van behelyezve, kieshet és balesetet okozhat.
28. Ne használja a terméket, ha a szerszám vagy az akkumulátor kivezetései (akkumulátor rögzítési) eldeformálódtak. Az akkumulátor szerszámába való helyezése rövidzárlatot idézhet elő, ami füstképződést vagy tüzet eredményezhet.
29. A szerszám csatlakozóit (elemtartó) tartsa távol a forgácsolótól és a portól.
  - Használat előtt győződjön meg arról, hogy az érintkezők környékén nem halmozódott fel fémforgács és por.
  - Használat közben igyekezzen elkerülni, hogy a szerszámra került fémforgács és por az akkumulátorra hulljon.
30. A szerszámot és az akkumulátort mindig -5°C és 40°C között használja.

## A LÍTIUMION AKKUMULÁTORRAL KAPCSOLATOS FIGYELMEZTETÉS

Az élettartam meghosszabbítása érdekében a lítiumion akkumulátort védelmi funkcióval látták el, amely leállítja annak működését.

Az alább leírt 1–3. esetben a termék használatokor a motor akkor is leállhat, ha húzza a kapcsolót. Ez nem meghibásodást jelez, hanem a védelmi funkció eredménye.

1. Amikor az akkumulátor lemerül, a motor leáll. Ilyen esetben haladéktalanul töltsen fel az akkumulátort.
2. A motor leállhat, ha az eszköz túlterhelt. Ez esetben engedje el a szerszám kapcsolóját, és hárítsa el a túlterhelés okát. Ezt követően a gépet ismét használhatja.
3. Ha az akkumulátor a túlterhelt munka alatt túlmelegszik, az akkumulátorból jövő áramellátás megszűnhet. Ebben az esetben hagyja abba az akkumulátor használatát, és hagyja lehűlni. Ezt követően a gépet ismét használhatja.

Kérjük, vegye figyelembe az alábbi figyelmeztetéseket és biztonsági tudnivalókat.

### FIGYELMEZTETÉS

Az akkumulátor szivárgásának, felforrósodásának, a füst képződésének, illetve a robbanás vagy tűz keletkezésének megelőzése érdekében kérjük, tartsa be az alábbi óvintézkedéseket.

1. Ügyeljen rá, hogy fémforgács és por ne gyülemeljen fel az akkumulátoron.
  - Munka közben ügyeljen rá, hogy fémforgács és por ne hulljon az akkumulátorra.
  - Ügyeljen rá, hogy a munka közben az elektromos kéziszerszámra hulló fémforgács és por ne gyülemeljen fel az akkumulátoron.
  - A használaton kívüli akkumulátort ne tárolja fémforgácsnak és pornak kitett helyen.
  - Az akkumulátor eltávolása előtt távolítsa el a ráakódott fémforgácsot és port, és ne tárolja fém alkatrészekkel együtt (csavarok, szögek stb.).
2. Ne szúrja át az akkumulátort hegyes tárggyal, például tüvel, ne üssön rá kalapáccsal, ne álljon rá, ne ejtse le, és ne tegye ki erős fizikai behatásnak.
3. Ne használjon láthatóan sérült vagy deformálódott akkumulátort.
4. Az akkumulátort kizárólag rendeltetések szerinti használja.
5. Azonnal állítsa le az akkumulátor töltését, ha a töltés az előírt töltési idő után sem sikeres.

## Magyar

6. Ne tegye ki az akkumulátort magas hőmérsékletnek vagy nyomásnak. Ne helyezze az akkumulátort mikrohullámú sütőbe, szárítógépbe vagy nagynyomású tartályba.
7. Azonnal távolodjon el a tűztől, ha szivárgást vagy rendellenes szagot észlel.
8. Ne használja az akkumulátort erős statikus elektromosság közelében.
9. Azonnal vegye ki az akkumulátort a készülékből vagy a töltőből, és hagyja abba annak használatát, ha szivárgást, rendellenes szagot, felforrósodást, elszíneződést vagy deformációt, illetve bármilyen más rendellenességet észlel használat közben.
10. Ne merítse vízbe az akkumulátort, és ne hagyja, hogy folyadék kerüljön a belsejébe. Vezetőképes folyadék – például víz – bejutása tüzet vagy robbanást okozhat. Tárolja az akkumulátort hűvös, száraz helyen, az éghető és gyúlékony anyagoktól távol. Kerülni kell a korrozív gázok légkörbe jutását.
11. Ne üssön rá erősen a kapcsolópanelre és ne törje el azt, mert ebből problémák származhatnak.

### FIGYELEM

1. Ha az akkumulátorból szivárgó sav a szemébe jut, semmiképpen ne dörzsölje, ehelyett öblítse ki folyó vízzel, és azonnal forduljon orvoshoz. Kezelés nélkül a folyadék látáskárosodást okozhat.
2. Ha a folyadék a bőrével vagy a ruházatával érintkezik, azonnal mossa le alaposan tiszta vízzel, például csapvízzel. A folyadék irritálhatja a bőrt.
3. Ne használja az akkumulátort, és vigye azt vissza a kereskedőhöz, ha az első alkalommal való használatkor rozsdásodást, rendellenes szagot, felforrósodást, elszíneződést, deformációt vagy egyéb rendellenességet észlel.

### FIGYELMEZTETÉS

Ha vezetőképes idegen anyag kerül a lítiumion akkumulátor terébe, rövidre zárhatja az akkumulátort, és tüzet okozhat. A lítiumion akkumulátor tárolásakor tartsa be az alábbi szabályokat.

- Ne tegyen vezetőképes hulladékot, szöveget és vezetékeket, pl. vas- vagy rézvezetéket a tárolódobozba.
- Az akkumulátort tegye a szerszámba, vagy tegye rá az akkumulátor tárolás esetén használt fedelét, amíg nem látja a szellőzőnyílást, így elkerülheti a rövidzárlatot.

## LÍTIUM-ION AKKUMULÁTOR SZÁLLÍTÁSÁVAL KAPCSOLATOS SZEMPONTOK

Lítium-ion akkumulátor szállítása közben tartsa be a következő óvintézkedéseket.

### FIGYELMEZTETÉS

Értesítse a szállítványozó céget arról, hogy a szállítmány lítium-ion akkumulátort tartalmaz. Adja meg nekik az akkumulátor teljesítményét, illetve a szállítmány szervezése során tartsa be a szállítványozó utasításait.

- A 100 Wh kapacitást meghaladó lítium-ion akkumulátorok fuvarozási szempontból veszélyes árunak minősülnek, és különleges alkalmazási eljárásokat igényelnek.
- A külföldre történő szállításhoz meg kell felelnie a vonatkozó nemzetközi jogszabályoknak, illetve a célszág szabályainak és előírásainak.

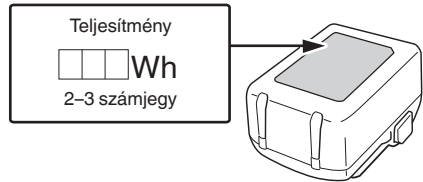

## ELŐVIGYÁZATOSSÁG USB-ESZKÖZ CSATLAKOZTATÁSOKOR (UC18YSL3)

Ha váratlan hiba történik, a termékhez csatlakoztatott USB-eszközön található adatok megsérülhetnek és elveszhetnek. Mielőtt ezzel a termékkel használná, mindig készítsen biztonsági másolatot az USB-eszközön található adatokról.

Vegye figyelembe, hogy vállalatunk nem vállal semmilyen felelősséget az USB-eszközökön tárolt adatok sérüléséért vagy elvesztéséért, sem pedig a csatlakoztatott eszköz esetleges károsodásáért.

### FIGYELMEZTETÉS

- Használat előtt ellenőrizze, hogy a csatlakozó USB kábelnek van-e hibája, illetve sérült-e. Ha sérült USB kábelt használ, akkor füst vagy szikra keletkezhet.
- Ha a terméket nem használja, takarja le az USB bemenetet a gumifedéllel. Az USB aljzaton felgyülemelő por vagy szennyeződés füstöt vagy szikrát okozhat.

### MEGJEGYZÉS

- Az USB-ről történő töltés néha szünetelhet.
- Amikor nem tölti az USB-eszközt, távolítsa el az USB-eszközt a töltőről. Ha nem így jár el, azzal nem csak csökkenti az USB-eszköz akkumulátorának élettartamát, de ez balesetvesztéssel is vezethet.
- Lehetséges, hogy egyes USB eszközöket nem tud feltölteni, az eszköz típusától függően.

## A PORÁLLÓSÁGI ÉS VÍZSZIGETELÉSI FUNKCIÓKRA VONATKOZÓ ISMÉLT FIGYELMEZTETÉSEK

Ez a termék megfelel az IP56 védelmi osztály alapján (porállóság és vízszigetelés) az elektromos berendezésekre vonatkozó nemzetközi IEC előírásoknak. (Csak az alapkészülék felel meg az IP56 védelmi osztály előírásainak, ha akkumulátort tartalmaz.)

### [IP kódok leírása]

#### IP56

5	Bejutó vízre vonatkozó védelmi fokozat Nem lehet káros hatással a berendezésre, ha erős vízsugarak érik minden irányból (vízhatlan). (Percenként 100 L víz körülbelül három percig, körülbelül három méteres távolságból 12,5 mm átmérőjű locsolófejjel.)
---	---

<b>6</b>	<p>Szilárd tárgy általi külső behatásra vonatkozó védelmi fokozat</p> <p>A berendezésre káros hatást kiváltó por nem juthat be a berendezésbe (porállóság). (A berendezés nem működő állapotban egy teszthelyiségben hagyjuk, ahol nyolc órán át négyzetméterenként 2 kg, 75 µm-nél kisebb átmérőjű hirtőpor-részecske lebeg a levegőben egy keringető szivattyú segítségével.)</p>
----------	---

A berendezést úgy tervezték, hogy ellenálljon a por és a víz hatásainak, de nincs garancia arra, hogy nem hibásodik meg. Ne használja és ne hagyja a készüléket olyan helyeken, ahol túlzott mennyiségű pornak van kitéve, vagy olyan helyen, ahol vízbe süllyed, vagy esővíznek van kitéve.

## AZ EGYES RÉSZEK ELNEVEZÉSE



Az alábbi listában szereplő számok az **1–15. ábra** utalnak.









<b>1</b>	Védőelem
<b>2</b>	Kalapács tok
<b>3</b>	Vezető hüvely
<b>4</b>	LED-lámpa
<b>5</b>	Indító kapcsoló
<b>6</b>	Kapcsolópanel
<b>7</b>	Akkumulátor (külön megvásárolható)
<b>8</b>	Kampó
<b>9</b>	Fogantyú
<b>10</b>	Nyomógomb
<b>11</b>	Motor
<b>12</b>	Ház
<b>13</b>	Adatlemez
<b>14</b>	Meghúzási mód választó kapcsoló
<b>15</b>	Meghúzási mód jelző lámpa
<b>16</b>	Fény szakasz kapcsoló
<b>17</b>	Szintábla (külön megvásárolható)
<b>18</b>	Rekesz
<b>19</b>	Töltésjelző lámpa
<b>20</b>	Vájat
<b>21</b>	Csavar
<b>22</b>	Csavarbehajtó bit (külön megvásárolható)
<b>23</b>	Bit darab
<b>24</b>	Akkumulátor hátralévő töltöttsége jelzőjének kapcsolója
<b>25</b>	Akkumulátor hátralévő töltöttsége jelzőlámpa
<b>26</b>	Kijelzőpanel

## SZIMBÓLUMOK

### FIGYELMEZTETÉS







**Az alábbiakban a géphez alkalmazott jelöléseket soroltuk fel. A gép használata előtt feltétlenül ismerkedjen meg ezekkel a jelölésekkel.**

	WHP18DA: Akkus olajimpulzus csavarbehajtó
	A sérülések kockázatának csökkentése érdekében, a használatának el kell olvasnia a használati útmutatót.
	Csak EU-országok számára Az elektromos szerszámokat ne dobja a háztartási szemétkébe! Az elektromos és elektronikus berendezések hulladékaikról szóló 2012/19/EU irányelv és annak a nemzeti jogba való átültetése szerint az elhasznált elektromos szerszámokat külön kell gyűjteni, és egy környezetbarát újrafeldolgozó létesítménybe kell visszavinni.
	Közvetlen áramellátás
V	Névleges feszültség
$n_0$	Terhelés nélküli sebesség
Pm	Erő mód
Nm	Normál mód
Sm	Gyenge mód
SEm	Önfúró csavar mód
Bpm	Ütvefúrási sebesség
	Kis csavar
	Szokványos csavar
	Önfúró csavar
MT	Szorító-nyomaték (Maximum)
	Imbuszkulcs mérete
	Súly *1 (A 01/2014 EPTA szabványának megfelelően)
	Bekapcsolás
	Kikapcsolás
	Vegye ki az akkumulátort
	Óra járásával egyező forgás
	Óra járásával ellentétes forgás

	Puha üzemmód (piros fény) „Kímélő munka” Kis átmérőjű csavarok (M6 vagy hasonló) stb. meghúzása.
	Normál üzemmód (piros fény) „Normál munka” Rövid csavarok meghúzása, gipszkarton rögzítése stb.
	Erőteljes üzemmód (piros fény) „Normál munka” Hosszú csavarok, állványcsavarok, gerenda-összekötő csavarok stb. meghúzása.
	Önfúró csavar üzemmód (zöld fény) Önfúró csavar meghúzása
	Nyomja meg és tartsa lenyomva
	LED-lámpa fényereje: Alacsony
	LED-lámpa fényereje: Közepes
	LED-lámpa fényereje: Magas
	Figyelmeztetés

\*1 A csatlakoztatott akkumulátortól függően. A legnehezebb súly az alábbiakkal mérve BSL36B18X (külön megvásárolható).

## Akkumulátor

	Világít; Az akkumulátor töltöttségi szintje 75%.
	Világít; Az akkumulátor töltöttségi szintje 50%–75%.
	Világít; Az akkumulátor töltöttségi szintje 25%–50%.
	Világít; Az akkumulátor töltöttségi szintje kevesebb, mint 25%.
	Villog; Az akkumulátor hamarosan lemerül. A lehető leghamarabb töltsé újra az akkumulátort.
	Villog; A magas hőmérséklet miatt leállt a teljesítményleadás. Távolítsa el az akkumulátort a szerszámból, és várja meg, amíg teljesen lehűl.
	Villog; A kimenő teljesítmény hiba vagy üzemszavar miatt fel van függesztve. A probléma okozója valószínűleg az akkumulátor, ezért kérjük, vegye fel a kapcsolatot a forgalmazóval.

## SZABVÁNYOS KIEGÉSZÍTŐK

Az alapkészülék (1 készülék) mellett a csomag a 213. oldalon felsorolt kiegészítőket is tartalmazza.

A szabványos kiegészítők köre figyelmeztetés nélkül módosulhat.

## ALKALMAZÁSI TERÜLETEK

- Gépcsaravok, facsaravok, lemezcsavarok stb. be- és kicsavarozásához.

## MŰSZAKI ADATOK

### 1. Szerszámgép

A gép műszaki adatait a 213. oldalon lévő táblázatban találja.

### MEGJEGYZÉS

A HiKOKI folyamatos kutatási és fejlesztési programja következtében az itt szereplő műszaki adatok előzetes bejelentés nélkül változhatnak.

### 2. Akkumulátor (külön megvásárolható)

Modell	Feszültség	Akkumulátor kapacitása
BSL1850MA	18 V	5,0 Ah



## TÖLTÉS

A szerszámgép használata előtt töltsé fel az akkumulátort a következők szerint.



### <UC18YSL3 (külön megvásárolható)>

- Csatlakoztassa az akkumulátortöltő tápkábelét a dugaszolóaljzathoz.**  
Amikor a töltő dugaszát egy aljzathoz csatlakoztatja, a töltéjelző lámpa pirosan villog. (lásd az **1. táblázatot**)
  - Helyezze az akkumulátort a töltőbe.**  
Stabilan helyezze be az akkumulátort a töltőbe, amint az a **4. ábrán** látható (2. oldalon).
  - Töltés**  
Amikor az akkumulátort behelyezi a töltőbe, a töltés megkezdődik, és a töltést jelző lámpa kék fényrel villog. Amint az akkumulátor töltése befejeződött, a jelzőlámpa zölden világít. (lásd az **1. táblázatot**)
- (1) A töltéjelző lámpa jelzései  
A töltéjelző lámpa jelzéseit az akkumulátortöltő, illetve az akkumulátor állapotának megfelelően az **1. táblázat** tartalmazza.

#### 1. táblázat: A töltéjelző lámpa jelzései

BE/KI 0,5 másodperces időközrel (PIROS) 	Töltés előtt *1
0,5 másodpercig világít 1 másodperces időközökkel. (KÉK) 	Legalább 50%-ban feltöltve
1 másodpercig világít 0,5 másodperces időközökkel. (KÉK) 	Legalább 80%-ban feltöltve



Folyamatosan világít (KÉK) 	Több mint 80%-ban feltöltve
Folyamatosan világít (Folyamatos hangjelzés: kb. 6 másodpercig) (ZÖLD) 	Töltés befejeződött
BE/KI 0,3 másodperces időközlel (PIROS) 	Túlmelegedési készenlét *2
BE/KI 0,1 másodperces időközlel (Megszakított hangjelzés: kb. 2 másodpercig) (LILA) 	Nem lehetséges a töltés *3

**MEGJEGYZÉS**

- \*1 Ha a piros lámpa még az akkumulátortöltő csatlakoztatását követően is villog, akkor ellenőrizze, hogy az akkumulátor teljesen be van-e helyezve.
- \*2 Az akkumulátor túlmelegedett. Nem lehet tölteni. Bár a töltés az akkumulátor lehűlését követően akkor is elindul, ha az akkumulátort bent hagyta, a legjobb gyakorlat az, hogy ha eltávolítja az akkumulátort, és töltés előtt hagyja egy árnyékos, jól szellőző helyen lehűlni.
- \*3 Az akkumulátor vagy az akkumulátortöltő meghibásodott
- Teljesen helyezze be az akkumulátort.
  - Ellenőrizze, hogy nem ragadt-e idegen anyag az akkumulátortartó vagy csatlakozások közé. Ha nem talál idegen tárgyat, lehetséges, hogy az akkumulátor vagy a töltő meghibásodott. Vigye el egy hivatalos szervizközpontba.

- Az akkumulátortöltő a folyamatos használat alatt felmelegedhet, és így meghibásodást okozhat. A töltés befejezését követően hagyja 5 percet pihenni a következő töltésig.

- (2) Az akkumulátor hőmérséklete és töltési ideje. (lásd a 2. táblázatot)

**2. táblázat**

Modell	UC18YSL3	
Az akkumulátor típusa	Li-ion	
Töltési feszültség	14,4–18 V	
Hőmérséklet, amelyen az akkumulátor újratölthető	0°C–50°C	
Az egyes kapacitású akkumulátorok töltési ideje (kb.) (20°C-on)	1,5 Ah	15 perc
	2,0 Ah	20 perc
	2,5 Ah	25 perc
	3,0 Ah	20 perc (BSL1430C, BSL1830C: 30 perc)
	4,0 Ah	26 perc (BSL1840M: 40 perc)
	5,0 Ah	32 perc
	6,0 Ah	38 perc

Többvoltage akkumulátorok töltési ideje (kb.) (20°C-on)	1,5 Ah (x 2 egység)	20 perc
	2,5 Ah (x 2 egység)	32 perc
	4,0 Ah (x 2 egység)	52 perc
Akkumulátorcellák száma	4–10	
Töltési feszültség USB esetén	5 V	
Töltőáram USB esetén	2 A	
Súly	0,6 kg	

**MEGJEGYZÉS**

- A töltési idő a környezeti hőmérséklettől és az áramforrás feszültségtől függően változhat.
- Ha a töltés hosszú időt vesz igénybe
- A töltés hosszabb ideig tart különösen alacsony környezeti hőmérséklet esetén. Az akkumulátort meleg helyen (mint például beltér) töltsé.
  - Ne takarja le a szellőzőnyílást. Különben a belseje túlmelegszik\* csökkenve a töltő teljesítményét.
  - Ha a hűtőventilátor nem működik, akkor vegye fel a kapcsolatot a HiKOKI hivatalos szervizzel a javítás végett.
4. **Húzza ki a töltő elektromos vezetékét a csatlakozóaljzattól.**
5. **Tartsa szilárdan kézben az akkumulátortöltőt, és húzza ki belőle az akkumulátort.**

**MEGJEGYZÉS**

Ne felejtse el kivenni az akkumulátort a töltőből, és eltenni használat után.

**Kisütés új akkumulátor esetén, stb.**

Mivel az új és a hosszabb időn át nem használt akkumulátorokban a belső vegyi anyagok nem voltak aktiválva, az első és második használat során a rendelkezésre álló idő rövidebb lehet. Ez egy időszakos jelenség és a töltéshez szükséges normál időtartam beáll, miután az akkumulátor 2–3 alkalommal lett töltve.

**Hogyan őrizze meg az akkumulátor élettartamát.**

- (1) Töltsé fel az akkumulátort, mielőtt az teljesen lemerülne. Ha úgy érzi, hogy a szerszám gép ereje csökkenően van, függesztse fel a működtetést és töltsé fel az akkumulátort. Ha a működtetést ilyenkor tovább folytatja és lemeríti az akkumulátort, károsíthatja ezzel az akkumulátort és annak élettartamát csökkentheti.
- (2) Kerülje a töltést magas környezeti hőmérsékleten. Egy újratölthető akkumulátor használat közben felmelegszik. Ha egy ilyen felmelegedett akkumulátort kívánna újratölteni közvetlenül használat után, annak belső vegyi anyaga megromolhat és ezzel rövidebbé válhat az élettartama. Hagyja lehűlni az akkumulátort és csak ezután töltsé újra.

**ÖSSZESZERELÉS ÉS HASZNÁLAT**

Művelet	Ábra	Oldal
Az akkumulátor kivétele és behelyezése	3	2
Töltés	4	2

# Magyar

Művelet	Ábra	Oldal
A kámpó leszerelése és felszerelése	5	2
A fűrófej beszerelése*1	6	3
A főtengely hatszögletű furatának alján elhelyezkedő bit darab*2	7	3
A forgási irány megváltoztatása	8	3
Meghúzási mód választó funkció*3	9	3
A kapcsoló használata	10	4
A LED lámpa használata*4	11	4
A LED-lámpa fényerejének beállítása*5	12	4
Akkumulátor hátralévő töltöttségének jelzője	13	4
USB eszköz töltése a hálózati aljzatról	14-a	4
USB eszköz és akkumulátor töltése a hálózati aljzatról	14-b	4
Hogyan kell feltölteni az USB eszközt	15	5
A tartozékok kiválasztása	—	214

\*1 A bit beszerelése

## MEGJEGYZÉS

Miután felhelyezte a bitet, finoman húzza meg, hogy biztosan ne jöjjön ki.

\*2 A főtengely hatszögletű furatának alján elhelyezkedő bit darab

## FIGYELEM

A termék bit darabbal is rendelkezik. Győződjön meg róla, hogy a bit darab a fő tengelyen található hatszögletű furatban van, majd helyezze be a csavarbehajtó bitet. (7 ábra)

\*3 Beszorító mód kiválasztása funkció

## FIGYELEM

A meghúzási mód kiválasztása alatt az indító kapcsolót engedje el. Ellenkező esetben a készülék meghibásodhat.

## MEGJEGYZÉS

- A megfelelő mód a csavartól és a csavarozandó anyagtól függ. Végezzen néhány próba-csavarozást és végezze el a beállításokat annak megfelelően.
- A meghúzási mód választó kapcsolóját csak azután állíthatja be, hogy behelyezte az akkumulátort és az indító kapcsolót egyszer meghúzta.

\*4 A LED lámpa használata

## MEGJEGYZÉS

- Nyomja meg a világítás kapcsolóját a kapcsolópanelen a LED-lámpa világítási módjának módosításához „Mindig be”-ről → „Szoftverösszezárt” → „KI” módra.
- Az akkumulátor kímélése érdekében ügyeljen arra amennyire csak lehet, hogy lekapcsolja a fényt.
- A LED lámpa automatikusan kikapcsol 2 perc után, hogy megakadályozza az akkumulátor lemerülését a bekapcsolva felejtett lámpa miatt.
- A világítás kapcsolójának megnyomásakor a LED-lámpa csak akkor világít, ha az akkumulátor be van helyezve, és az indító kapcsolót egyszer meghúzta.

\*5 A LED-lámpa fényerejének váltása

Nyomja meg és tartsa lenyomva a lámpa kapcsolóját, és amíg a LED-lámpa villog, nyomja meg a meghúzási mód választó kapcsolóját a 3 fényerőszint közötti váltáshoz.

## MEGJEGYZÉS

A LED-lámpa fényereje csak azután változtatható meg, hogy behelyezte az akkumulátort, és az indító kapcsolót egyszer meghúzta.

## LED-LÁMPA FIGYELMEZTETŐ JELZÉS

A termék a szerszám, valamint az akkumulátor védelmet szolgáló funkciókkal rendelkezik. A kapcsoló húzása közben, ha a biztonsági funkció működésbe lép, miközben a szerszám üzemel, a LED-lámpa villogni fog a következők szerint: **3 táblázat**.

Ha a biztonsági funkció működésbe lép, azonnal vegye el az ujját a kapcsolóról, és kövesse a javító műveletek alatt ismertetett utasításokat.

### 3. táblázat

LED-lámpa kijelző	Védelfunkció
0,3 másodperc BE/0,3 másodperc KI ■ ■ ■ ■	<b>Hőmérséklet elleni védelem</b> Engedje a szerszámot és az akkumulátort teljesen lehűlni.

## AZ AKKUS OLAJIMPULZUS CSAVARBEHAJTÓ JELLEMZŐI

Az olajimpulzus csavarbehajtó viszkózus olajat használ a szerszám fejének forgatásához. Ez a mechanizmus a csavarok meghúzásakor észlelhető zajokat olyan szintre csökkenti, amelyek jelentősen alacsonyabbak, mint az egyéb típusú ütvecsavarozók által keltett zajok.

## MEGJEGYZÉS

Az olaj viszkózitása a hőmérsékletnek megfelelően változik. A szerszám használatakor ügyeljen az alábbiakra:

- Ne használja a szerszámot -5°C alatti környezetben, vagy ha hosszabb ideig -5°C alatti környezetben hagyta.
- Ellenkező esetben előfordulhat, hogy az ütések (nyomaték) a kapcsoló meghúzása ellenére sem jönnek létre, vagy a létrejött ütések száma jelentősen csökken, ami túlterheli a szerszámot, és ennek következtében a motor meghibásodhat.
- Továbbá, ha a szerszámot úgy használja, hogy az akkumulátor töltöttségi szintje alacsony, a lítium-ion akkumulátor védelmi funkciója aktiválódhat, és a motor leállhat.
- A szerszám használata előtt tölts fel az akkumulátort, hogy az akkumulátor töltöttségi szintje 75% vagy magasabb legyen.
- Amennyire a szerszám bizonyos ideig történő használat után nagyon felmelegszik, a munka folytatása megnehezítheti a csavarok meghúzását, mivel előfordulhat, hogy a szerszám ezen állapotában nem jön létre megfelelő mértékű nyomaték. Ebben az esetben kapcsolja ki a kapcsolót, és ne használja a szerszámot legalább 30 percig.
- A termék hidraulikus ütköző mechanizmussal működik. Ez azt jelenti, hogy előfordulhat, hogy a lítium-ion akkumulátor védelmi funkciója nem működik, ha az olaj viszkózitása egy bizonyos tartományon belüli, ami a motor meghibásodásához vezethet.
- Ne használja a gépet hideg környezetben (-5°C-on vagy az alatt) vagy olyan körülmények között, amelyek folyamatosan túlterhelhetik a terméket.

## KARBANTARTÁS ÉS ELLENŐRZÉS

### FIGYELMEZTETÉS

Karbantartás és ellenőrzés előtt győződjön meg arról, hogy a kapcsolót kikapcsolta és az akkumulátort eltávolította.

#### 1. A kés vizsgálata

Törött vagy eltompult hegyű alkatrész használata veszélyes, mivel a hegy elcsúszhat. Cserélje ki.

#### 2. A rögzítőcsavarok ellenőrzése

Rendszeresen ellenőrizze a rögzítőcsavarokat, és győződjön meg róla, hogy megfelelően feszesek-e. Ha bármelyik csavar laza, azonnal húzza meg. Ennek elmulasztása komoly veszélyt jelenthet.

#### 3. A motor karbantartása

A motor tekerése az egész szerszámgép „szíve”. Legyen óvatos, hogy a tekercs ne sérüljön meg és/vagy ne kerüljön rá víz vagy olaj.

#### 4. A terminálok (szerszám és akkumulátor) ellenőrzése

Győződjön meg arról, hogy nincs felhalmozódva fémforgács és por az érintkezőkön. Alkalmanként ellenőrizze a működést megelőzően, közben és után.

#### 5. A készülék külső tisztítása

Ha a szerszámgép szennyeződött, törölje le puha, száraz ronggyal vagy benedvesített, szappanos ronggyal. Ne használjon klóros oldószereket, benzint vagy festékkihígítót, mivel ezek szétmarhatják a műanyagot.

#### 6. Tárolás

A szerszámgépet és az akkumulátort olyan helyen tárolja, ahol a hőmérséklet alacsonyabb 40°C-nál, valamint tartsa távol gyermekektől.

### MEGJEGYZÉS

Lítiumion akkumulátorok tárolása.

Tárolás előtt győződjön meg róla, hogy a lítiumion akkumulátor teljesen fel van töltve.

Ha hosszú időn át, (három, vagy több hónap) alacsony töltéssel tárolja az akkumulátorokat, akkor csökkenhet a teljesítményük, ezáltal jelentősen csökken a használati idejük, és alkalmatlanná válhatnak a töltés megtartására.

Az akkumulátor jelentősen lecsökkent használati ideje azonban visszaállítható, ha kettő-öt alkalommal feltölti, majd lemeríti az akkumulátort.

Ha az akkumulátor rendkívül hamar lemerül a folyamatos töltés és használat ellenére, akkor tekintse használhatatlannak, és vegyen újat.

### FIGYELEM

A kéziszerszámok üzemeltetése és karbantartása során be kell tartani az adott országban érvényes biztonsági előírásokat és szabványokat.

### GARANCIA

A HiKOKI Power Tools szerszámokra a törvény által előírt országos előírásoknak megfelelő garanciát vállalunk. A garancia nem vonatkozik a helytelen vagy nem rendeltetésszerű használatból, továbbá a normál mértékűnek számító elhasználódásból, kopásból származó meghibásodásokra, károokra. Reklamáció esetén kérjük, küldje el a – nem szétszerelt – szerszámot a kezelési útmutató végén található GARANCIA BIZONYLATTAL együtt a hivatalos HiKOKI szervizközpontba.

### A környezeti zajra és vibrációra vonatkozó információk

A mért értékek az EN62841 szabványnak megfelelően kerültek meghatározásra és az ISO 4871 alapján kerülnek közzétételre.

Mért A-hangteljesítményszint:

90 dB (A)

Mért A-hangnyomásszint:

82 dB (A)

Bizonytalanság K: 3 dB (A)

Viseljen hallásvédő eszközt.

EN62841 szerint meghatározott rezgési összértékek (háromtengelyű vektorösszeg).

Csavarok légcsavarása a szerszám maximum kapacitásával:

Rezgés-kibocsátás érték  $a_h = 13,2 \text{ m/s}^2$

Bizonytalanság: K = 1,5  $\text{m/s}^2$

A közölt rezgési összérték és a közölt zajkibocsátási érték mérése a szabványos vizsgálati eljárással megegyezően történt, és használható a szerszámok összehasonlítására. Ugyancsak használható a kibocsátás előzetes megbecslésére.

### FIGYELMEZTETÉS

- Az elektromos kéziszerszám tényleges használat során tapasztalt rezgése és zajkibocsátása eltérhet a közölt értéktől a szerszám használati módjának függvényében, különös tekintettel a megmunkált munkadarab típusára; és
- Léptessen életbe a szerszámgép kezelőjét védő intézkedéseket a használat tényleges körülményei között becsült expozíció alapján (a használati ciklus minden elemét figyelembe véve, a bekapcsolt állapot mellett például azt az időt is, amikor a szerszám kikapcsolt állapotban van, vagy amikor üresjárásban működik).

### MEGJEGYZÉS

A HiKOKI folyamatos kutatási és fejlesztési programja következtében az itt szereplő műszaki adatok előzetes bejelentés nélkül változhatnak.

### Fontos megjegyzés a HiKOKI vezeték nélküli elektromos szerszámok akkumulátoraihoz

Minden esetben eredeti akkumulátort használjon. Ha nem általunk gyártott akkumulátort használ, vagy ha szétszereli és átalakítja az akkumulátort (mint pl. szétszerelés és cellák vagy más belső alkatrészek cseréje), nem garantálható a vezeték nélküli elektromos szerszámaink biztonsága és teljesítménye.

## OBCENÁ BEZPEČNOSTNÍ VAROVÁNÍ TÝKAJÍCÍ SE BEZPEČNOSTI ELEKTRICKÉHO NÁŘADÍ

### ⚠ VAROVÁNÍ

Přečtete si všechna varování, pokyny, nákrsky a specifikace dané k tomuto nářadí.

Nedodržení kteréhokoliv z následujících varování a pokynů může vést k úrazu elektrickým proudem, ke vzniku požáru anebo vážnému zranění.

Všechna varování a pokyny uschovejte pro budoucí použití.

Výrazem „elektrické nářadí“ ve všech dále uvedených varováních je myšleno jak elektrické nářadí napájené ze sítě (se šňůrou), tak i nářadí napájené z akumulátoru (bez šňůry).

### 1) Bezpečnost na pracovišti

- Udržujte vaše pracoviště v čistotě a dobře osvětlené.**  
*Nepořádek a tmavá místa na pracovišti bývají příčinou nehod.*
- Nepoužívejte elektrické nářadí v prostředí s nebezpečím výbuchu, kde se vyskytují hořlavé kapaliny, plyny nebo prach.**  
*V elektrickém nářadí vznikají jiskry, které mohou zapálit prach nebo výpary.*
- Při používání elektrického nářadí zamezte přístupu dětí a dalších osob.**  
*Budete-li vyrušováni, můžete ztratit kontrolu nad prováděnou činností.*

### 2) Elektrická bezpečnost

- Zástrčka pohyblivého přívodu elektrického nářadí musí odpovídat síťové zásuvce. Nikdy se nepokoušejte zástrčku jakkoli upravovat. S uzemněným elektrickým nářadím nikdy nepoužívejte žádné zásuvkové adaptéry.**  
*Zástrčky, které nejsou znehodnoceny úpravami, a odpovídající zásuvky snižují nebezpečí úrazu elektrickým proudem.*
- Zabraňte kontaktu těla s uzemněnými povrchy, jako jsou trubky, radiátory, sporáky a lednice.**  
*Nebezpečí úrazu elektrickým proudem je větší, je-li vaše tělo uzemněno.*
- Nevystavujte elektrické nářadí dešti, vlhku nebo mokru.**  
*Voda, která vnikne do elektrického nářadí, zvýší nebezpečí úrazu elektrickým proudem.*
- Zacházejte správně s napájecí šňůrou. Nikdy nenoste a netahajte elektrické nářadí za šňůru ani nevytrhávejte zástrčku ze zásuvky tahem za šňůru. Chraňte napájecí šňůru před horkem, masnotou, ostrými hranami a pohybujícími se částmi.**  
*Poškozené nebo zamotané šňůry zvyšují nebezpečí úrazu elektrickým proudem.*
- Je-li elektrické nářadí používáno venku, používejte prodlužovací přívod vhodný pro venkovní použití.**  
*Používání prodlužovacího přívodu pro venkovní použití snižuje nebezpečí úrazu elektrickým proudem.*
- Pokud je použití elektrického nářadí na vlhkém místě nevyhnutelné, použijte napájení s ochranným zařízením na zbytkový proud.**  
*Použití zařízení na zbytkový proud snižuje riziko elektrického šoku.*

### 3) Osobní bezpečnost

- Při používání elektrického nářadí buďte pozorní, věnujte pozornost tomu, co právě děláte, soustředte se a strážlivě uvažujte.**  
*Elektrické nářadí nepoužívejte, jste-li unavení nebo pod vlivem drog, alkoholu nebo léků.*  
*Chvilková nepozornost při používání elektrického nářadí může způsobit vážné zranění.*
  - Používejte osobní ochranné prostředky. Vždy používejte ochranu očí.**  
*Osobní ochranné prostředky, jako je respirátor, bezpečnostní obuv s protiskluzovou podrážkou, ochranná přilba nebo ochrana sluchu, používané v příslušných podmínkách snižují možnost zranění.*
  - Zabraňte neúmyslnému spuštění. Před připojením ke zdroji napájení anebo akumulátorovému zdroji či před zvedáním nebo přenášením elektrického nářadí se ujistěte, že je spínač v poloze „vypnuto“.**  
*Přenášení elektrického nářadí s prstem na spínači nebo zapojování zástrčky se zapnutým spínačem může být příčinou úrazu.*
  - Před zapnutím elektrického nářadí odstraňte všechny seřizovací nástroje nebo klíče.**  
*Seřizovací nástroj nebo klíč, který ponecháte připravený k rotující části elektrického nářadí, může způsobit zranění.*
  - Pracujte jen tam, kam bezpečně dosáhnete. Vždy si udržujte stabilní postoj a rovnováhu.**  
*Budete tak lépe ovládat elektrické nářadí v nepředvídaných situacích.*
  - Oblékejte se vhodným způsobem. Nenoste volné oděvy ani šperky. Vlasy a oděv udržujte v dostačující vzdálenosti od pohybujících se částí.**  
*Volné oděvy, šperky nebo dlouhé vlasy mohou být vtaheny do pohybujících se částí.*
  - Pokud jsou k dispozici prostředky pro připojení zařízení k odsávání a sběru prachu, zajistěte, aby byla připojena a správně používána.**  
*Použitím zařízení ke sběru prachu lze omezit nebezpečí způsobená vznikajícím prachem.*
  - Nedovoďte, aby díky častému používání nástroje Vaši činnost ovládla rutina, abyste neusnuli na vavřínech a nezačali ignorovat zásady bezpečnosti pro tento přístroj.**  
*Neopatrný postup může způsobit vážné zranění ve zlomku vteřiny.*
- ### 4) Používání elektrického nářadí a péče o něj
- Nepřetěžujte elektrické nářadí. Používejte vždy správné elektrické nářadí, které je určeno pro prováděnou práci.**  
*Správné elektrické nářadí bude lépe a bezpečněji vykonávat práci, pro kterou bylo konstruováno.*
  - Nepoužívejte elektrické nářadí, které nelze zapnout a vypnout spínačem.**  
*Jakékoli elektrické nářadí, které nelze ovládat spínačem, je nebezpečné a musí být opraveno.*
  - Před jakýmkoli seřizováním, před výměnou příslušenství nebo uskladněním elektrických nástrojů vždy nejprve odpojte zástrčku ze zdroje napájení anebo vyjměte baterie, pokud jsou vyjímatelné.**  
*Tato preventivní bezpečnostní opatření snižují nebezpečí neúmyslného spuštění elektrického nářadí.*
  - Nepoužívané elektrické nářadí skladujte mimo dosah dětí a nedovoďte osobám, které nebyly seznámeny s nářadím nebo s těmito pokyny, aby nářadí používaly.**  
*Elektrické nářadí je v rukou nevyškolených uživatelů nebezpečné.*

- e) **Udržujte v pořádku elektrické nástroje a příslušenství.** Kontrolujte správný vzájemný zámek a připojení pohyblivých se částí, soustředte se na praskliny, zlomené součásti a jakékoli další okolnosti, které mohou ohrozit funkci elektrického nástroje. Je-li nářadí poškozeno, před dalším používáním zajistěte jeho opravu.  
*Mnoho nehod vzniká v důsledku nedostatečně udržovaných elektrických nářadím.*
- f) **Udržujte řezací nástroje ostré a čisté.**  
*Správně udržované a naostřené řezací nástroje se s menší pravděpodobností zachytí za materiál nebo se zablokují a práce s nimi se snáze kontroluje.*
- g) **Elektrické nářadí, příslušenství, vsazené části atd. používejte v souladu s těmito pokyny a takovým způsobem, jaký byl předepsán pro konkrétní elektrické nářadí, a to s ohledem na dané pracovní podmínky a druh prováděné práce.**  
*Používání elektrického nářadí k provádění jiných činností, než pro jaké bylo určeno, může vést k nebezpečným situacím.*
- h) **Udržujte rukojeti a povrchy pro uchopení suché, čisté a bez oleje a vazeliny.**  
*Kluzké rukojeti a uchopovací povrchy neumožňují bezpečnou manipulaci a ovládání nářadí v neočekávaných situacích.*
- 5) **Použití nářadí na baterie a péče o ně**
- a) **Dobíjejte pouze nabíječkou specifikovanou výrobcem.**  
*Nabíječka, která je vhodná pro jeden typ akumulátorového zdroje, může v případě použití s jiným akumulátorovým zdrojem způsobit nebezpečí požáru.*
- b) **Elektrické nářadí používejte výhradně se specifikovanými akumulátorovými zdroji.**  
*Použitím jakéhokoli jiného akumulátorového zdroje může vzniknout nebezpečí zranění a požáru.*
- c) **Pokud akumulátorové zdroje nepoužíváte, udržujte je mimo ostatní kovové předměty, jako jsou kancelářské sponky, mince, klíče, hřebíky, šroubky či jiné drobné kovové předměty, které mohou způsobit přemostění kontaktů.**  
*Vzájemné zkratování pólů akumulátoru může způsobit popáleniny nebo požár.*
- d) **Při nevhodném zacházení může z akumulátoru vytékat kapalina; zabraňte kontaktu s ní. V případě náhodného kontaktu místo opláchněte vodou. Pokud kapalina vnikne do očí, vyhledejte lékařskou pomoc.**  
*Kapalina vytékající z akumulátoru může způsobit podráždění nebo popáleniny.*
- e) **Nepoužívejte akumulátorový zdroj nebo nástroj, který je poškozen nebo upraven.**  
*Poškozené nebo upravené akumulátory mohou vykazovat nepředvídatelné chování, které může vést k požáru, výbuchu nebo nebezpečí zranění.*
- f) **Nevystavujte akumulátorový zdroj ani nástroj ohni nebo nadměrné teplotě.**  
*Vystavení ohni nebo teplotě nad 130°C může způsobit výbuch.*
- g) **Dodržujte všechny pokyny pro nabíjení a nenabíjejte akumulátorový zdroj ani nástroj mimo rozsah teplot uvedených v pokynech.**  
*Nesprávný způsob nabíjení nebo nabíjení při teplotách mimo stanovený rozsah může poškodit akumulátor a zvýšit riziko požáru.*

- 6) **Servis**
- a) **Opravy vašeho elektrického nářadí svěřte kvalifikované osobě, která bude používat identické náhradní díly.**  
*Tímto způsobem bude zajištěna stejnároveň bezpečnosti elektrického nářadí jako před opravou.*
- b) **Nikdy neopravujte poškozené akumulátory.**  
*Servis akumulátorových zdrojů by měl provádět pouze výrobce nebo autorizovaní poskytovatelé služeb.*

### PREVENTIVNÍ OPATŘENÍ

**Nedovolte přístup dětem a nemohoucím osobám. Pokud nářadí nepoužíváte, měli byste je skladovat mimo dosah dětí a nemohoucích osob.**

## BEZPEČNOSTNÍ VAROVÁNÍ TÝKAJÍCÍ SE AKU PULSNÍHO UTAHOVÁKU

**Držte elektrické nářadí za izolované úchopové plochy, když jej používáte s příslušenstvím, které může přijít do styku se skrytými vodiči.** Kontakt s „živým“ vodičem způsobí, že kovové části elektrického nářadí se stanou také „živými“ a způsobí elektrický úraz obsluze.

## DALŠÍ BEZPEČNOSTNÍ VAROVÁNÍ

- Toto nářadí je přenosné nářadí určené pro utahování a povolování závitů, šroubů a matic. Používejte jej pouze pro tuto činnost.
- Ujistěte se, že během práce držíte pevně nářadí. V opačném případě může dojít k nehodě nebo zranění. (Obr. 2)
- Příprava a kontrola pracovního prostředí. Následujícím postupem zkontrolujte, zda je pracovní prostředí vhodné.
- Nepoužívejte rukavice vyrobené z materiálu, který by se mohl smetat, jako například bavlna, vlna, tkanina nebo síťovina, atd.
- Zkontrolujte aktuální utahovací moment pomocí momentového klíče.
- Před přepnutím směru rotace zastavte nářadí. Před přepnutím směru rotace vždy uvolněte spínač a vyčkejte na zastavení nářadí.
- Nikdy se nedotýkejte otáčejícího se dílu. Nedovolte, aby se otáčející se část dostala do blízkosti vašich rukou nebo jakékoli jiné části vašeho těla. Můžete se pořezat otáčejícího se dílu nebo se do něj zachytit. Dávejte také pozor na to, abyste se otáčejícího se dílu nedotkli po dlouhém nepřerušovaném používání. Během používání se díl zahřívá, proto byste se mohli popálit.
- Používejte určené příslušenství uvedené v provozním manuálu a katalogu HIKOKI. V opačném případě se vystavujete riziku nehody nebo úrazu.
- Je důležité, aby příslušenství bylo řádně upevněno v hlavní hřídeli. Pokud není řádně upevněno, může vypadnout a způsobit úraz.  
Když do nástroje umístíte požadovaný bit, jemně za něj zatáhněte a přesvědčte se, že se nebude moci při provozu nástroje uvolnit. Pokud se vodičí pouzdro nevrátí do své původní polohy, pak není bit správně usazen.
- Po stálé práci nechte nářadí odpočinout.
- Mechanický nástroj je vybaven tepelnou ochranou okruhu z důvodu ochrany motoru. Nepřetržitý provoz může způsobit vzestup teploty jednotky, čímž se zaktivuje tepelná ochrana okruhu a provoz se

automaticky zastaví. Pokud k tomu dojde, nechte mechanický nástroj před jeho opětovným použitím vychladnout.

12. Pokud je nářadí přetíženo, motor se může zastavit. Pokud se tak stane, uvolněte spínač nářadí a odstraňte příčinu přetížení. Nedotýkejte se vodičů pouzdra a pouzdra kladiva, které se mohou během nepřetržitého provozu zahřát.
13. Používání akumulátoru v chladném prostředí (pod 0 stupňů Celsia) může někdy způsobit zeslabení utahovacího momentu a snížit množství práce. Jedná se však o dočasný jev, který se vrátí do normálu, jakmile se akumulátor zahřeje.
14. Namontujte pevně hák. Pokud hák není pevně namontován, může během používání způsobit úraz. Pokud se rozhodnete přenášet nástroj zaháknutý za kyčelní pás, odpojte bit. Pokud tak neučiníte, může dojít k nečekanému zranění.
15. Nedotýkejte se kovových součástí. Během nepřetržité práce se velmi zahřívají.
16. Neďivejte se přímo do světla. Můžete si poranit zrak. Opatrně otřete všechny špinu a nečistoty, které ulpěly na čočce LED světla jemným hadříkem, abyste čočku nepoškrábali. Poškrábání čočky LED světla může mít za následek snížení jasu.
17. Při práci na vyvýšených místech zajistěte, aby v pracovních oblastech nebyly žádné osoby, a sledujte stav oblastí pod vámi.
18. Akumulátor vždy nabíjejte v rozmezí teplot 0°C–40°C. Za teplot nižších než 0°C dojde k přebíání akumulátoru, což je nebezpečný stav. Za teplot překračujících 40°C akumulátor nelze nabíjet. Nejvhodnějšími teplotami k nabíjení je rozmezí 20°C–25°C.
19. Nabíječku nepoužívejte nepřetržitě. Jakmile dokončíte nabíjení, nabíječku nechte před dalším nabíjením odpočinout po dobu 15 minut.
20. Nedovoďte, aby se do otvoru pro připojení akumulátoru dostaly cizí předměty nebo materiál.
21. Nikdy nerozebírejte dobíjecí akumulátor a nabíječku.
22. Nikdy nezkratujte dobíjecí akumulátor. Zkrat akumulátoru způsobí prudký nárůst elektrického proudu a přehřátí. To vede ke spálení nebo poškození akumulátoru.
23. Nevhazujte akumulátor do ohně. Akumulátor může v takovém případě explodovat.
24. Jakmile akumulátor dosáhne konce životnosti a není možné jej již více používat, odevzdejte jej do prodejny, ve které jste jej zakoupili. Nevyhazujte vybité akumulátory.
25. Do větracích otvorů v nabíječce nevrkládejte žádné předměty. Pokud do větracích otvorů nabíječky vložíte kovové nebo hořlavé předměty, může dojít k úrazu elektrickým proudem nebo poškození nabíječky.
26. Při nepřetržitěm používání této jednotky se může jednotka přehřát, což může vést k poškození v motoru a spínači. Proto vždy, když se zvýší teplota krytu, na chvíli přerušete práci s nářadím.
27. Ujistěte se, že akumulátor je pevně nainstalován. Pokud je povolen, mohl by vypadnout a způsobit nehodu.
28. Výrobek nepoužívejte, pokud jsou svorky nářadí nebo akumulátoru (upevnění akumulátoru) jakkoli zkríveny. Osazením akumulátoru by mohlo dojít ke zkratu a v jeho důsledku ke vznícení nebo k tvorbě kouře.
29. Dbejte na to, aby se na svorkách nářadí (upevnění akumulátoru) nevyskytovaly kovové částičky a prach.
  - Před použitím si ověřte, že se v prostoru svorek nenaahradily kovové částičky a prach.
  - Při používání se snažte zabránit tomu, aby kovové částičky nebo prach z nářadí pronikly na akumulátor.

30. Nástroj a akumulátor vždy používejte při teplotách mezi -5°C a 40°C.

## UPOZORNĚNÍ K PRO LITHIUM-IONTOVÉ AKUMULÁTORY

Z důvodu prodloužení životnosti je lithium-iontový akumulátor vybaven ochrannou funkcí zastavení výkonu. V případech 1 až 3 popsaných níže se může motor během používání tohoto výrobku zastavit, přestože držíte spínač. Nejedná se o závadu, ale o výsledek ochranné funkce.

1. Jakmile dojde k vybití zbývající kapacity akumulátoru, motor se zastaví. V takovém případě akumulátor okamžitě dobijte.
2. Pokud je nářadí přetíženo, motor se může zastavit. V takovém případě uvolněte spínač nářadí a odstraňte příčinu přetížení. Potom můžete nářadí znovu používat.
3. Je-li akumulátor přehřátý a přetížený, může se pohon akumulátoru zastavit. V takovém případě přestaňte akumulátor používat a nechte jej vychladnout. Potom můžete nářadí znovu používat.

Dále prosím dbejte následujících varování a upozornění.

### VAROVÁNÍ

Abyste předešli případnému úniku kapaliny z akumulátoru, vzniku tepla, emisím kouře, výbuchu a vznícení, dbejte následujících pokynů.

1. Ujistěte se, že se na akumulátoru neusazují piliny a prach.
  - Během práce kontrolujte, že na akumulátor nepadají piliny a prach.
  - Ujistěte se, že se piliny a prach padající během práce na elektrické nářadí neusazují na akumulátoru.
  - Akumulátor, který nepoužíváte, neskladujte na místě vystaveném pilinám a prachu.
  - Před uskladněním akumulátoru odstraňte veškeré piliny a prach, který na něm může být usazený, a neskladujte ho společně s kovovými předměty (šroubky, hřebíky atd.).
2. Nepropíchněte akumulátor ostrým předmětem, například hřebíkem, nebochejte do něj kladivem, nestoupejte na něj, neházejte jím ani jej nevystavujte silným otřesům.
3. Nepoužívejte viditelně poškozený či deformovaný akumulátor.
4. Nepoužívejte akumulátor k jinému než určenému účelu.
5. Pokud se nabíjení akumulátoru nedokončí, i když uvedená doba nabíjení uplynula, ihned zastavte další nabíjení.
6. Nevystavujte akumulátor působení vysokých teplot nebo vysokého tlaku, neumísťte jej např. do mikrovlnné trouby, sušičky nebo vysokotlakého zásobníku.
7. V případě zjištění úniku nebo zápachu okamžitě zajistěte bezpečnou vzdálenost od ohně.
8. Nepoužívejte na místech se silnou statickou elektřinou.
9. V případě úniku kapaliny, zápachu, vznikajícího tepla, ztráty barvy, deformace nebo v případě jakékoli abnormality během používání, nabíjení nebo skladování okamžitě vyjměte akumulátor z přístroje či nabíječky a přestaňte jej používat.
10. Akumulátor nepotápějte ani nenechte vniknout dovnitř žádné tekutiny. Vniknutí vodivých kapalin, jako je voda, může způsobit poškození s následkem požáru nebo výbuchu. Akumulátor skladujte na chladném, suchém místě, stranou od vznětlivých a hořlavých předmětů. Je nutné se vyvarovat prostředí s žíravým plynem.
11. Chraňte panel vypínače před silnými úderu. Mohlo by dojít k poruše.

### UPOZORNĚNÍ

1. Pokud se kapalina unikající z akumulátoru dostane do očí, netřete si je, dobře je vymyjte čistou vodou, například vodou z vodovodu, a ihned vyhledejte lékaře. Bez lékařského ošetření může kapalina způsobit problémy se zrakem.
2. Pokud se kapalina dostane do kontaktu s pokožkou či oděvem, ihned zasažené místa omyjte čistou vodou, například vodou z vodovodu. Kapalina může způsobit podráždění kůže.
3. Zjistěte-li při prvním použití, že na akumulátoru je rez, vzniká zápach, přehřátí, ztráta barvy, vidíte deformaci anebo jinou abnormalitu, nepoužívejte jej a vraťte jej dodavateli či prodejci.

### VAROVÁNÍ

Pokud se vodivé cizí těleso dostane do svorky lithium-iontového akumulátoru, akumulátor se může zkratovat a způsobit požár. Při skladování lithium-iontových akumulátorů se řiďte následujícími předpisy a řádně je dodržujte.

- Neumísťujte vodivé úlomky, hřebíky a vodiče, například železné a měděné dráty do krabice určené pro skladování.
- Za účelem zabránění zkratu vložte akumulátor do nářadí nebo jej bezpečně uložte do krytu pro akumulátor tak, aby byly skryty ventilační otvory.

## TÝKAJÍCÍ SE PŘEPRAVY LITHIUM-IONTOVÝCH BATERIÍ

Při přepravě lithium-iontové baterie se řiďte následujícími opatřeními.

### VAROVÁNÍ

Uvědomte přepravní společnost, že balení obsahuje lithium-iontovou baterii, informujte společnost o jejím výkonu a postupujte podle instrukcí přepravní společnosti při domlouvání přepravy.

- Lithium-iontové baterie, jejichž výkon přesahuje 100 Wh, jsou považovány z hlediska přepravní klasifikace za nebezpečné zboží a budou vyžadovat zvláštní aplikační postupy.
- Pro přepravu do zahraničí musíte postupovat v souladu s mezinárodním právem, předpisy a nařízeními cílové země.

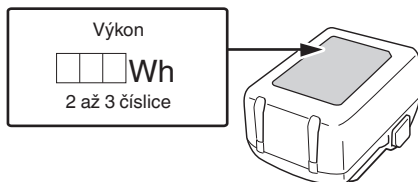

## BEZPEČNOSTNÍ OPATŘENÍ TÝKAJÍCÍ SE PŘIPOJENÍ ZAŘÍZENÍ USB (UC18YSL3)

Pokud se objeví nečekaný problém, může dojít k poškození či ztrátě dat na zařízení USB, které je připojené k tomuto produktu. Před použitím zařízení USB s tímto produktem si vždy zazálohujte všechna data, která se na zařízení nacházejí.

Berte prosím na vědomí, že naše společnost nenese žádnou odpovědnost za data uložená na zařízení USB, když dojde k jejich poškození nebo ztrátě, ani za jakoukoli škodu, ke které může dojít na připojeném zařízení.

### VAROVÁNÍ

- Před použitím zkontrolujte propojovací USB kabel, zda není poškozený či nemá jinou závadu. Použití poškozeného či vadného USB kabelu může vést ke vzniku kouře nebo vznícení.
- Když výrobek nepoužíváte, zakryjte USB vstup gumovým krytem. Usazený prach atd. na USB vstupu může způsobit vznik kouře nebo vznícení.

### POZNÁMKA

- USB nabíjení se může čas od času pozastavit.
- U době, kdy se USB zařízení nenabíjí, vytáhněte USB zařízení z nabíječky. Pokud tak neuděláte, může dojít nejen ke zkrácení životnosti baterie USB zařízení, ale rovněž i k nečekaným nehodám.
- V závislosti na jejich typu nemusí být možné nabíjet některá USB zařízení.

## UPOZORNĚNÍ TÝKAJÍCÍ SE ODOLNOSTI VŮČI PRACHU A VODĚ

Tento výrobek odpovídá ochranné třídě IP56 (odolnost proti prachu a voděodolnost) pro elektrické zařízení, jak je stanoveno v mezinárodních předpisech IEC. (Pouze hlavní jednotka je v souladu s ochrannou třídou IP56 při vybavení bateriemi.)

### [Popisy IP kódů]

#### IP56

<b>5</b>	Ochranná třída proti pronikání vody Postřikání zařízení silnými proudy vody ze všech stran nesmí mít žádný nepříznivý efekt (voděodolnost). (100 L vody za minutu stříkané po dobu přibližně tří minut ve vzdálenosti přibližně tři metry s použitím trysky o průměru 12,5 mm).
<b>6</b>	Ochranná třída proti externímu zásahu pevným předmětem Prach, který může mít nepříznivé účinky na zařízení, nesmí proniknout dovnitř (odolnosti proti prachu). (Zařízení zůstává v neovládané zkušební komoře, v níž se ve vzduchu vznášejí částice práškového masku o průměru méně než 75 µm s použitím míchacího čerpadla rychlostí 2 kg na metr krychlový za osm hodin.)

Zařízení bylo navrženo tak, aby odolalo účinkům prachu a vodě, ale neexistuje žádná záruka, že nebude docházet k poruchám. Nepoužívejte nebo nenechávejte zařízení v místech, kde je vystaveno nadměrnému množství prachu, nebo v místech, kde je ponořeno do vody či vystaveno dešti.



















## NÁZVY SOUČÁSTÍ

Čísla v seznamu vždy odpovídají **Obr. 1–Obr. 15**.

<b>1</b>	Chránič
<b>2</b>	Pouzdro kladiva
<b>3</b>	Vodící pouzdro
<b>4</b>	LED kontrolka
<b>5</b>	Spínač

# Čeština





6	Panel spínače
7	Akumulátor (prodává se samostatně)
8	Hák
9	Držadlo
10	Tlačítko
11	Motor
12	Kryt
13	Identifi kační štítek
14	Funkce voliče utahovacího režimu
15	Kontrolka utahovacího režimu
16	Přepínač režimu osvětlení
17	Barevná deska (prodává se samostatně)
18	Aretace
19	Kontrolka nabíjení
20	Drážka
21	Šroub
22	Šroubovací bit (prodává se samostatně)
23	Nástavec na šroubovací bit
24	Spínač ukazatele zbývající kapacity akumulátoru
25	Kontrolka ukazatele zbývající kapacity akumulátoru
26	Panel zobrazení

Pm	Vysoce výkonný režim
Nm	Normální režim
Sm	Mírný režim
SEm	Režim samozávrtného šroubu
Bpm	Počet úderů
	Malý závit
	Běžný šroub
	Samozávrtný šroub
MT	Utahovací moment (maximální)
	Velikost šestihřanného pohonu
	Hmotnost *1 (Podle metody EPTA 01/2014)
	ZAPNUTÍ
	VYPNUTÍ
	Odpojte baterii
	Otáčení ve směru hodinových ručiček
	Otáčení proti směru hodinových ručiček
	Mírný režim (červená kontrolka) „Jemná práce“ Utahování šroubů s malým průměrem (M6 nebo podobné) atd.
	Normální režim (červená kontrolka) „Běžná práce“ Utahování krátkých šroubů, připevňování sádkartonu atd.
	Vysoce výkonný režim (červená kontrolka) „Běžná práce“ Utahování dlouhých šroubů, pražcových vrtulí, šroubů s maticí atd.
	Režim samozávrtného šroubu (zelená kontrolka) Utahování samozávrtného šroubu
	Stiskněte a přidržte tlačítko stisknuté
	Jas kontrolky LED: Nizký
	Jas kontrolky LED: Střední
	Jas kontrolky LED: Vysoký

## SYMBOLY

### VAROVÁNÍ

Následující text obsahuje symboly, které jsou použity na zařízení. Než začnete nářadí používat, ujistěte se, že rozumíte jejich významu.

	WHP18DA: Aku pulsní utahovák
	Aby se snížilo riziko zranění, uživatel si musí přečíst návod k obsluze.
	Jen pro státy EU Elektrické nářadí nevyhazujte do komunálního odpadu! Podle evropské směrnice 2012/19/EU o nakládání s použitými elektrickými a elektronickými zařízeními a odpovídajících ustanovení právních předpisů jednotlivých zemí se použítá elektrická nářadí musí sbírat odděleně od ostatního odpadu a podrobit ekologicky šetrnému recyklování.
	Stejnoseměrný proud
V	Jmenovité napětí
n <sub>0</sub>	Počet otáček při běhu naprázdno



	Varování
--	----------

\*1 Závisí na připojeném akumulátoru. Nejvyšší hmotnost je naměřena s BSL36B18X (prodává se samostatně).

**Akumulátor**

	Svítlí; Zbývá více než 75% kapacity akumulátoru.
	Svítlí; Zbývá 50%–75% kapacity akumulátoru.
	Svítlí; Zbývá 25%–50% kapacity akumulátoru.
	Svítlí; Zbývá méně než 25% kapacity akumulátoru.
	Bliká; Akumulátor je téměř vybitý. Dobijte akumulátor co nejdříve.
	Bliká; Příkon se přerušil z důvodu vysoké teploty. Vyjměte akumulátor z nářadí a nechte jej plně vychladnout.
	Bliká; Příkon se přerušil kvůli poruše nebo závadě. Potíž může tkvět v akumulátoru, proto se prosím obraťte na svého prodejce.

**STANDARDNÍ PŘÍSLUŠENSTVÍ**

Obsah balení přístroje (1 přístroj) navíc obsahuje příslušenství uvedené na straně 213.

Standardní příslušenství podléhají změnám bez předchozího upozornění.

**POUŽITÍ**

- Šroubování a vyšroubování šroubů do železa, vrutů do dřeva, samořezných šroubů apod.

**SPECIFIKACE**

**1. Elektrické nářadí**

Specifikace k tomuto přístroji jsou uvedeny v tabulce na straně 213.

**POZNÁMKA**

Vlivem stále pokračujícího výzkumného a vývojového programu společnosti HiKOKI mohou zde uvedené parametry podléhat změnám bez předchozího upozornění.

**2. Akumulátor (prodává se samostatně)**

Model	Napětí	Kapacita akumulátoru
BSL1850MA	18 V	5,0 Ah

**NABÍJENÍ**

Před použitím elektrického nářadí nabijte akumulátor dle níže uvedených pokynů.

**<UC18YSL3 (prodává se samostatně)>**

**1. Zapojte síťový kabel nabíječky do elektrické zásuvky.**

Po připojení zástrčky nabíječky do zásuvky se červeně rozblíká kontrolka nabíjení. (viz **Tabulka 1**)

**2. Vložte akumulátor do nabíječky.**

Akumulátor vložte pevně do nabíječky tak, jak je ukázáno na **Obr. 4** (na straně 2).

**3. Nabíjení**

Po vložení akumulátoru do nabíječky se spustí nabíjení a kontrolka nabíjení bude blikat modře.

Když je baterie zcela nabitá, kontrolka nabíjení se rozsvítí zeleně. (viz **Tabulka 1**)

**(1) Signalizace kontrolky nabíjení**

Kontrolka nabíjení signalizuje stav nabíječky nebo nabíjecí baterie tak, jak je uvedeno v **Tabulce 1**.

**Tabulka 1:** Signalizace kontrolky nabíjení

ZAP/VYP v 0,5 s intervalech (ČERVENĚ) 	Před nabíjením *1
Rozsvítí se po dobu 0,5 s v intervalech 1 s. (MODŘE) 	Nabitá na méně než 50%
Rozsvítí se po dobu 1 s v intervalech 0,5 s. (MODŘE) 	Nabitá na méně než 80%
Svítlí nepřetržitě (MODŘE) 	Nabitá na více než 80%
Svítlí nepřetržitě (Nepřetržitý zvuk bzučáku: asi 6 s) (ZELENĚ) 	Nabíjení dokončeno
ZAP/VYP v 0,3 s intervalech (ČERVENĚ) 	Pohotovostní režim při přehřátí *2
ZAP/VYP v 0,1s intervalech (Přerušovaný zvuk bzučáku: asi 2 s) (FIALOVĚ) 	Nelze nabíjet *3

**POZNÁMKA**

\*1 Pokud červená kontrolka bliká nadále i po připojení nabíječky, zkontrolujte, zda je akumulátor zcela zasunutý.

\*2 Akumulátor je přehřátý. Nelze nabíjet. Přestože se nabíjení zahájí ihned po vychladnutí akumulátoru i v případě, že necháte akumulátor uvnitř, nejlepší postup je akumulátor před nabíjením vyjmout a nechat ho vychladnout na stinném, dobře větraném místě.

\*3 Závada na akumulátoru nebo nabíječce

- Zcela zasuňte akumulátor.
- Zkontrolujte, zda na upevnění nebo na svorkách akumulátoru neulpěly cizí předměty. Pokud důvodem nejsou žádné cizí předměty, pravděpodobně se jedná o poruchu akumulátoru nebo nabíječky. Obraťte se na autorizované servisní středisko.

# Čeština

- Pokud budete bez přestávky používat nabíječku akumulátoru, nabíječka se zahřeje, čímž může dojít k poruše. Po dokončení nabíjení vyčkejte 5 minut, než budete opět nabíjet.

(2) Informace o teplotách a době nabíjení akumulátoru. (viz **Tabulka 2**)

**Tabulka 2**

Model	UC18YSL3	
Typ baterie	Li-ion	
Nabíjecí napětí	14,4–18 V	
Rozmezí teplot pro nabíjení	0°C–50°C	
Doba nabíjení pro kapacitu akumulátoru přibližná (při 20°C)	1,5 Ah	15 min
	2,0 Ah	20 min
	2,5 Ah	25 min
	3,0 Ah	20 min (BSL1430C, BSL1830C: 30 min)
	4,0 Ah	26 min (BSL1840M: 40 min)
	5,0 Ah	32 min
Doba nabíjení pro vícevoltový akumulátor, přibližně (při 20°C)	1,5 Ah (x 2 jednotka)	20 min
	2,5 Ah (x 2 jednotka)	32 min
	4,0 Ah (x 2 jednotka)	52 min
Počet článků akumulátoru	4–10	
Nabíjecí napětí pro USB	5 V	
Nabíjecí proud pro USB	2 A	
Hmotnost	0,6 kg	

## POZNÁMKA

- Doba nabíjení se může měnit podle okolní teploty a napájecího napětí.
- Pokud nabíjení trvá dlouho
  - Nabíjení bude trvat déle při velmi nízkých okolních teplotách. Akumulátor dobíjejte na místě, kde je teplo (například v interiéru).
  - Nezakrývejte větrací otvory. V opačném případě dojde k přehřátí vnitřního prostoru nabíječky<sup>1</sup> čímž dojde ke snížení jejího výkonu.
  - Pokud chladič ventilátor nefunguje, obraťte se na servisní středisko autorizované společností HiKOKI s žádostí o opravu.

**4. Odpojte síťový kabel nabíječky ze zásuvky.**

**5. Pevně držte nabíječku a vytáhněte akumulátor.**

## POZNÁMKA

Ujistěte se, že jste po nabití vyjmuli akumulátor z nabíječky a poté jej uložte.

## Ohledně vybití v případě nových akumulátorů, apod.

Při prvním a druhém použití může být elektrický výkon nízký, protože nejsou aktivovány vnitřní chemické látky nových akumulátorů a akumulátorů, které nebyly po delší dobu

používány. Toto je dočasný stav a normální čas vyžadovaný k nabíjení se obnoví poté, co se akumulátor 2–3 krát dobije.

## Jak zařídit delší výkon akumulátorů.

- (1) Nabíjte akumulátory předtím, než se úplně vybijí. Pokud máte pocit, že se výkon nástroje snižuje, zastavte práci s nástrojem a dobijte akumulátor. Pokud budete pokračovat v používání nástroje a dojde k vybití elektrické energie, může dojít k poškození akumulátoru a zkrátí se jeho životnost.
- (2) Vyvarujte se nabíjení při vysokých teplotách. Dobíjecí akumulátor bude po skončení provozu horký. Pokud je akumulátor dobit ihned po použití, zhorší se stav jeho vnitřních chemických látek a zkrátí se jeho životnost. Nechte akumulátor chvíli vychladnout a pak ho dobijte.

## MONTÁŽ A PROVOZ

Činnost	Obrázek	Strana
Vyjmutí a vložení akumulátoru	3	2
Nabíjení	4	2
Vyjmutí a montáž háku	5	2
Nasazení vrtáku <sup>1</sup>	6	3
Nástavec na šroubovací bit usazený ve spodní části šestihřanného otvoru v hlavní hřídeli*2	7	3
Změna směru otáčení	8	3
Funkce voliče utahovacího režimu*3	9	3
Činnost spínače	10	4
Jak používat LED světlo*4	11	4
Jak přepínat jas LED kontrolky*5	12	4
Ukazatel zbývající kapacity akumulátoru	13	4
Nabíjení USB zařízení ze zásuvky elektrické sítě	14-a	4
Nabíjení USB zařízení a baterie ze zásuvky elektrické sítě	14-b	4
Postup nabíjení USB zařízení	15	5
Výběr příslušenství	—	214

\*1 Nasazení vrtáku

## POZNÁMKA

Po osazení bitu za něj jemně zatáhněte, abyste se ujistili, že se nevsune.

\*2 Nástavec na šroubovací bit usazený ve spodní části šestihřanného otvoru v hlavní hřídeli

## UPOZORNĚNÍ

Tento výrobek je také vybaven nástavcem na šroubovací bit. Ujistěte se, že uvnitř v šestihřanném otvoru v hlavní hřídeli je osazen nástavec na šroubovací bit, a poté osadte šroubovací bit. **(Obr. 7)**

\*3 Funkce voliče utahovacího režimu

## UPOZORNĚNÍ

Vyberte utahovací režim, zatímco je spínač uvolněn. Pokud tak neučiníte, může dojít k selhání.

**POZNÁMKA**

- Vhodný režim se liší v závislosti na šroubu a na materiálu, do kterého se šroub zavádí. Zavedte několik zkušebních šroubů a upravte režim nastavení odpovídajícím způsobem.
- Přepínač utahovacího režimu může být nastaven pouze poté, co byla vložena baterie do hnciho mechanismu a spouští jedenkrát vytažena.

**\*4 Jak používat LED světlo****POZNÁMKA**

- Stisknutím přepínače režimu osvětlení na panelu přepínač změníte režim svícení LED kontrolky z možnosti „Vždy-ZAP“ → „SW blokováno“ → „VYP“.
- Chcete-li šetřit energii baterie, nezapomeňte světlo co nejvíce ztlumit.
- Aby se předešlo spotřebě energie způsobené zapomenutím vypnout LED kontrolku, světlo se samo automaticky vypíná po 2 minutách.
- Stisknutím přepínače režimu osvětlení se LED kontrolka rozsvítí pouze v případě, že je vložena baterie a spouští jedenkrát vytažena.

**\*5 Jak přepínat jas LED kontrolky**

Stiskněte a podržte přepínač režimu osvětlení a zatímco LED kontrolka bliká, stisknutím vícepolohového přepínače utahovacího režimu přepínejte mezi třemi úrovněmi jasu.

**POZNÁMKA**

Jas LED kontrolky lze přepínat poté, co byla vložena baterie a spouští byla jedenkrát vytažena.

**VAROVNÝ SIGNÁL LED KONTROLKY**

Tento produkt obsahuje funkci, která je navržena, aby chránila samotný nástroj, ale také baterii. Pokud se během provozu spustí tato bezpečnostní funkce, zatímco je spínač povytažen, LED kontrolka bude blikat dle popisu v **tabulce 3**.

Když se spustí bezpečnostní funkce, okamžitě sejměte prst ze spínače a pokračujte podle instrukcí popsanych v části opravných akcí.

**Tabulka 3**

Podsvícený LED displej	Bezpečnostní funkce
0,3 sekundy zap/0,3 sekundy vyp ■ ■ ■ ■	<b>Teplná ochrana</b> Nechte nástroj a baterii důkladně vychladnout.

**VLASTNOSTI AKU PULSNÍHO UTAHOVÁKU**

Aku pulsní utahovák vytváří za použití viskózního oleje tlak, který otáčí bitem. Tento mechanismus snižuje hluk vytvářený při utahování šroubů na úroveň hluku podstatně nižší, než jaké se vyskytují u ostatních typů rázových utahováků.

**POZNÁMKA**

Viskózní oleje se mění v závislosti na teplotě prostředí. Při používání nástroje mějte na paměti následující:

- Nepoužívejte nástroj v prostředí s teplotou nižší než -5°C nebo pokud byl nástroj delší dobu v prostředí s teplotou nižší než -5°C.
- Jinak se může stát, že ani při povytažení spínače nedojde k vytváření potřebných rázů (kroutícího momentu), nebo dojde k výraznému snížení počtu vytvářených rázů, což může způsobit přetížení nástroje, a v důsledku toho poruchu motoru.

- Pokud je nářadí používáno v době, kdy je zbývající kapacita baterie nízká, může se aktivovat ochranná funkce lithium-iontové baterie a motor se může zastavit. Před použitím nářadí nabíjejte baterii tak dlouho, dokud její zbývající kapacita nebude 75% nebo vyšší.
- Pokud je nástroj po určité době nepřetržitě používán velmi horký, při pokračujícím provozu nástroje se může utahování šroubů ztížit, protože nástroj v tomto stavu nemusí být schopen vytvářet dostatečný kroutící moment. V takovém případě vypněte spínač a nástroj po dobu nejméně 30 minut nepoužívejte.
- Tento výrobek využívá hydraulický rázový mechanismus. To znamená, že při určitém rozmezí viskozity oleje může dojít k tomu, že ochranná funkce začleněná v lithium-iontové baterii nebude správně fungovat, což může způsobit poruchu motoru. Výrobek nepoužívejte v chladném prostředí (při teplotě -5°C a nižší) a vyhněte se nepřetržitému používání výrobku za podmínek, při kterých může dojít k jeho přetížení.

**ÚDRŽBA A KONTROLA****VAROVÁNÍ**

Před údržbou a kontrolou se ujistěte, že je spínač vypnut a baterie vyjmuta.

**1. Kontrola nastavec**

Použití zlomeného bitu nebo bitu s opotřebovanou špičkou je nebezpečné, protože bit může klouzat. Vyměňte jej.

**2. Kontrola montážních šroubů**

Pravidelně kontrolujte všechny montážní šrouby a zajistěte, aby byly řádně utaženy. Pokud jsou jakékoli šrouby uvolněny, okamžitě je dotáhněte. Pokud tak neučiníte, vystavujete se vážnému nebezpečí.

**3. Údržba motoru**

Vinutí motoru je „srdce“ elektrického nářadí. Ujistěte se, že vinutí není poškozeno nebo mokré od vody či oleje.

**4. Kontrola svorek (nářadí i akumulátoru)**

Zkontrolujte, že se na svorkách nenahromadily kovové částičky a prach.

Příležitostně totéž kontrolujte před, během a po práci s nářadím.

**5. Údržba povrchu**

Pokud je přístroj znečištěný, otřete jej měkkým suchým hadříkem nebo hadříkem navlhčeným v mydlové vodě. Nepoužívejte rozpouštědla s obsahem chlóru, benzin ani ředidlo, jelikož tyto látky rozpouštějí umělé hmoty.

**6. Skladování**

Elektrické nářadí a akumulátor skladujte na místě s teplotou nižší než 40°C a mimo dosah dětí.

**POZNÁMKA**

Skladování lithium-iontových akumulátorů  
Před ukladněním lithium-iontových akumulátorů zkontrolujte, zda jsou plně nabitě. Dlouhodobější skladování (3 měsíce a déle) málo nabitých akumulátorů může způsobit snížení jejich výkonu, výrazně snížit dobu použití, případně může dojít ke ztrátě schopnosti akumulátoru držet zátěž.

Výrazně sníženou dobu použití však lze obnovit dvěma až pěti cykly opakovaného nabíjení a vyzáření akumulátorů.

Pokud je doba využití akumulátoru extrémně krátká, nehlédě na to, že jste jej opakovaně nabili a použili, zkontrolujte, zda není akumulátor nefunkční a zvažte pořízení nového akumulátoru.

## UPOZORNĚNÍ

Při obsluze a údržbě elektrických zařízení musí být dodržovány bezpečnostní předpisy a normy platné v každé zemi, kde je výrobek používán.

### Důležité upozornění týkající se akumulátoru pro elektrické akumulátorové nářadí společnosti HiKOKI

Používejte vždy jeden z námi určených originálních akumulátorů. Nemůžeme zaručit bezpečnost a výkonnost našeho elektrického akumulátorového nářadí, pokud jsou používány jiné, než námi určené akumulátory nebo pokud je akumulátor rozebrán a změněn (např. byl rozebrán a nahrazen článkem akumulátoru nebo jiných vnitřních částí).

## POZNÁMKA

Vlivem stále pokračujícího výzkumného a vývojového programu společnosti HiKOKI mohou zde uvedené parametry podléhat změnám bez předchozího upozornění.

## ZÁRUKA

Ručíme za to, že elektrické nářadí HiKOKI splňuje zákonné/místně platné předpisy. Tato záruka nezahrnuje závady nebo poškození vzniklé v důsledku nesprávného použití, hrubého zacházení nebo normálního opotřebení. V případě reklamace zašlete prosím elektrické nářadí v nerozebraném stavu společně se ZÁRUČNÍM LISTEM připojeným na konci těchto pokynů pro obsluhu do autorizovaného servisního střediska společnosti HiKOKI.

## Informace o vzduchem šířeném hluku a vibracích

Měřené hodnoty byly určeny podle EN62841 a deklarovány ve shodě s ISO 4871.

Změřená vážená hladina akustického výkonu A: 90 dB (A)

Změřená vážená hladina akustického tlaku A: 82 dB (A)

Nejistota K: 3 dB (A)

Používejte chrániče sluchu.

Celkové hodnoty vibrací (vektorový součet triax) stanovené dle normy EN62841.

Účinné utahování spojovacích prvků s použitím maximální kapacity nářadí:

Hodnota vibračních emisí  $a_h = 13,2 \text{ m/s}^2$

Nejistota K = 1,5 m/s<sup>2</sup>

Deklarovaná celková hodnota vibrací a deklarovaná hodnota hlukových emisí byly změřeny v souladu se standardním zkušebním postupem a lze je použít ke vzájemnému srovnávání jednotlivých nářadí.

Lze je rovněž použít k předběžnému posouzení expozice pracovníka jejich účinkům.

## VAROVÁNÍ

- Vibrace a hlukové emise se mohou během skutečného používání elektrického nářadí lišit od deklarovaných celkových hodnot v závislosti na způsobech použití nářadí, zejména na druhu zpracovávaného obrobku; a
- Stanovte bezpečnostní opatření k ochraně obsluhy založená na odhadu vystavení vlivům v daných podmínkách použití (v úvahu je třeba vzít všechny části pracovního cyklu, například doby, kdy je nářadí vypnuté i kdy běží naprázdno před spuštěním).

## GENEL ELEKTRİKLİ ALET GÜVENLİK UYARILARI

### ⚠ UYARI

Bu elektrikli aletle birlikte verilen tüm güvenlik uyarılarını, talimatlarını, şekilli açıklamaları ve teknik özellikleri okuyun.

Aşağıda listelenen tüm talimatlara uyulmaması elektrik çarpmasına, yangına ve/veya ciddi yaralanmaya neden olabilir.

Bu kılavuzu gelecekte başvurmak üzere saklayın.

Uyarılarda kullanılan "elektrikli alet" terimi, şebeke elektrikle çalışın (kablolu) veya pille çalışın (kablesiz) elektrikli aletinizi belirtir.

### 1) Çalışma alanının güvenliği

- Çalışma alanını iyi aydınlatılmış ve temiz tutun.**  
Dağınık veya karanlık alanlar kazalara davetiye çıkarır.
- Elektrikli aletleri yanıcı sıvı, gaz veya toz gibi patlayıcı maddelerin bulunduğu ortamlarda çalıştırmayın.**  
Elektrikli aletlerin çıkardığı kıvılcımlar toz veya gaz halindeki bu maddeleri ateşleyebilir.
- Bir elektrikli aletle çalışırken çocukları ve izleyicileri uzaklaştırın.**  
Dikkatinizin dağılması kontrolü kaybetmenize neden olabilir.

### 2) Elektrik güvenliği

- Elektrikli aletin fişi elektrik prizine uygun olmalıdır.** Fiş üzerinde herhangi bir değişiklik yapmayın. Topraklanmış elektrikli aletlerle herhangi bir adaptör kullanmayın.  
Fişlerde değişiklik yapılmaması ve uygun prizlerde kullanılması elektrik çarpmaya riskini azaltacaktır.
- Borular, radyatörler, fırınlar ve buzdolapları gibi topraklanmış yüzeylerle gövde temasından kaçının.**  
Vücudunuzun toprakla temasa geçmesi halinde elektrik çarpmaya riski artar.
- Elektrikli aletleri yağmura veya ıslak ortamlara maruz bırakmayın.**  
Elektrikli alete su girmesi elektrik çarpmaya riskini artıracaktır.
- Elektrik kablosuna zarar vermeyin.** Kesinlikle elektrikli aleti taşımak, çekmek veya fişini prizden çıkarmak için kabloyu kullanmayın. Kabloyu ısıdan, yağdan, keskin kenarlardan veya hareketli parçalardan uzak tutun.  
Hasar görmüş veya dolaşmış kablolar elektrik çarpmaya riskini artırır.
- Elektrikli aleti açık alanda kullanırken, açık alanda kullanıma uygun bir uzatma kablosu kullanın.**  
Açık alanda kullanıma uygun bir kablo kullanılması elektrik çarpmaya riskini azaltır.
- Eğer bir elektrikli aletin ıslak bir yerde kullanılması kaçınılmaz ise, artık akım cihazıyla (RCD) korunan bir güç kaynağı kullanın.**  
RCD kullanılması elektrik çarpmaya riskini azaltır.

### 3) Kişisel emniyet

- Bir elektrikli alet kullanırken daima tetikte olun;** yaptığınız işi izleyin ve sağduyulu davranın. Aleti yorgunken, alkol veya ilaç etkisi altındayken kullanmayın.  
Elektrikli aletleri kullanırken göstereceğiniz bir anlık dikkatsizlik ciddi yaralanmaya neden olabilir.
- Kişisel koruyucu donanım kullanın.** Daima koruyucu gözlük takın.

Uygun koşullar için kullanılan bir toz maskesi, kaymaz emniyet ayakkabıları, kask veya kulak koruyucu gibi koruyucu ekipmanlar yaralanmaları azaltacaktır.

- Aletin istenmeden çalışmasını engelleyin.** Aleti güç kaynağına ve/veya akü ünitesine bağlamadan, kaldırmadan veya taşımadan önce, güç düğmesinin kapalı konumunda olduğundan emin olun.  
Elektrikli aletleri parmağınız güç düğmesinin üzerinde olarak taşımanız veya güç düğmesi açılmış durumda fişini takmanız kazalara davetiye çıkarır.
  - Elektrikli aletin gücünü açmadan önce alet üzerindeki ayar veya somun anahtarlarını çıkarın.**  
Aletin dönen parçalarından birine bağlı kalan bir somun anahtarı veya ayar anahtarı yaralanmaya yol açabilir.
  - Çok uzanmayın.** Uygun bir adım mesafesi bırakın ve sürekli olarak dengizi koruyun.  
Böylece, beklenmedik durumlarda aleti daha iyi kontrol etmeniz mümkün olur.
  - Uygun şekilde giyinin.** Bol elbiseler giymeyin veya takı takmayın. Saçlarınızı ve elbiselerinizi hareketli parçalardan uzak tutun.  
Bol elbiseler, takılar veya uzun saçlar hareketli parçalara takılabilir.
  - Eğer toz çekme ve toplama bağlantıları için gerekli aygıtlar sağlanmışsa, bunların bağlı olduğundan ve doğru şekilde kullanıldığından emin olun.**  
Toz toplama kullanımı, tozla ilişkili tehlikeleri azaltabilir.
  - Aletlerin sık kullanılmasıyla elde edilen aşınalığın rahat davranmanıza ve aletin güvenliğini prensiplerini ihmal etmenize sebep olmasına izin vermeyin.**  
Dikkatsiz bir hareket, bir anda ciddi yaralanmalara neden olabilir.
- 4) Elektrikli aletin kullanımı ve bakımı
- Elektrikli aleti zorlamayın.** Uygulamanız için doğru alet kullanın.  
Doğru alet, işinizi daha iyi ve tasarlanmış olduğu hız değerinde daha güvenli şekilde yapacaktır.
  - Elektrikli alet güç düğmesinden açılıp kapanmıyorsa, aleti kullanmayın.**  
Güç düğmesiyle kontrol edilemeyen bir alet tehlikelidir ve tamir edilmeden kullanılmamalıdır.
  - Herhangi bir ayar yapmadan, aksesuarları değiştirmeden veya aleti saklamadan önce fiş güç kaynağından sökün ve/veya sökülebilirse pil takımı elektrikli aletten çıkartın.**  
Bu koruyucu güvenlik önlemleri, elektrikli aletin kazayla çalışma riskini azaltır.
  - Atıl durumdaki elektrikli aletleri çocukların ulaşamayacağı bir yerde saklayın ve elektrikli alet ve bu kullanım talimatları hakkında bilgi sahibi olmayan kişilerin aleti kullanmasına izin vermeyin.**  
Elektrikli aletler eğitimsiz kullanıcıların elinde tehlikelidir.
  - Aletlerin ve aksesuarların bakımını yapın.** Hareketli parçalarda yanlış hizalama veya sıkışma olup olmadığını, kırık parça olup olmadığını ve elektrikli aletin çalışmasını etkileyebilecek diğer koşulları kontrol edin.  
Eğer hasar varsa, kullanmadan önce aleti tamir ettirin.  
Kazaların çoğu elektrikli aletlere kötü bakım işlemleri uygulanmasından kaynaklanmaktadır.
  - Aletleri keskin ve temiz tutun.**

## Türkçe

*Uygun şekilde bakımı yapılan, keskin kenarlarla sahip aletlerin sıkışma ihtimali daha azdır ve kontrol edilmesi daha kolaydır.*

- g) **Elektrikli aleti, aksesuarları, uçları, v.b., bu talimatlarla uygun şekilde, çalışma koşullarını ve yapılacak işi göz önünde bulundurarak kullanın.**  
*Elektrikli aletin amaçlanan kullanımlardan farklı işlemler için kullanılması tehlikeli bir duruma yol açabilir.*
- h) **Tutamakları ve kavrama yüzeylerini kuru, temiz, yağsız ve gressiz tutun.**  
*Kaygan tutamaklar ve kavrama yüzeyleri, beklenmedik durumlarda aletin güvenli bir şekilde idare ve kontrol edilmesine izin vermez.*
- 5) **Akülü aletin kullanımı ve bakımı**
- a) **Üniteyi sadece üretici tarafından belirtilen şarj cihazıyla şarj edin.**  
*Bir akü ünitesi tipi için uygun olan bir şarj cihazı başka tipte bir akü ünitesiyle kullanıldığında yangın riski yaratılabilir.*
- b) **Elektrikli aletleri sadece özel olarak tasarlanmış olan akü üniteleriyle kullanın.**  
*Başka herhangi bir akü ünitesinin kullanılması yaralanma veya yangın riski yaratabilir.*
- c) **Akü ünitesini kullanılmadığı zamanlarda ataşlardan, madeni paralardan, anahtarlardan, çivilerden, vidalardan veya terminaler arasında bağlantı oluşturabilecek diğer küçük metal nesnelere uzak tutun.**  
*Akü kutuplarının kısa devre olması yanıklara veya yangına neden olabilir.*
- d) **Yanlış kullanım koşullarında aküden sıvı çıkışı olabilir; temas etmekten kaçının. Kazaya sıvıya temas edilmesi durumunda suyla yıkayın. Sıvının gözlere temas etmesi halinde, ayrıca bir doktora başvurun.**  
*Aküden ışıkran su tahriş veya yanıklara neden olabilir.*
- e) **Hasarlı veya değiştirilmiş bir pil takımını veya aleti kullanmayın.**  
*Hasarlı veya değiştirilmiş piller, yangın, patlama veya yaralanma riski ile sonuçlanan, öngörülemez davranışlar gösterebilir.*
- f) **Bir pil takımını veya aleti ateşe veya aşırı sıcaklığa maruz bırakmayın.**  
*130°C'nin üzerindeki sıcaklığa veya ateşe maruz kalma patlamaya neden olabilir.*
- g) **Tüm şarj talimatlarına uyun ve pil takımını veya aleti talimatlarda belirtilen sıcaklık aralığının dışında şarj etmeyin.**  
*Uygunsuz bir şekilde veya belirtilen aralıklardan dışındaki sıcaklıklarda şarj etme, bataryaya zarar verebilir ve yangın riskini artırabilir.*
- 6) **Servis**
- a) **Elektrikli aletinizin servisini sadece orijinal yedek parçalar kullanmak suretiyle uzman bir tamirciye yaptırın.**  
*Böylece, elektrikli aletin güvenli kullanımı sağlanacaktır.*
- b) **Hasar görmüş pil takımlarına hiçbir zaman bakım yapmayın.**  
*Pil takımlarının bakımı sadece üretici veya yetkili servis sağlayıcıları tarafından yapılmalıdır.*

## ÖNLEM

**Çocukları ve akli dengesi yerinde olmayan kişileri uzak tutun.**

**Alet, kullanılmadığı zamanlarda çocukların ve akli dengesi yerinde olmayan kişilerin ulaşamayacağı bir yerde saklanmalıdır.**

## AKÜLÜ YAĞ DARBELİ VIDALAMA GÜVENLİK UYARILARI

**Bağlantı elemanının gizli kablolarla temas edebileceği bir işlem yaparken, elektrikli aleti yalıtılmış kavrama yüzeylerinden tutun.** Bağlantı elemanlarının bir "aktif" telle temas etmesi, elektrikli aletin çıplak metal parçalarını "aktif" hale getirebilir ve kullanıcıya bir elektrik şoku verebilir.

## İLAVE GÜVENLİK UYARILARI

1. Bu, vidaları, cıvataları ve somunları sıkamak ve gevşetmek için kullanılan bir taşınabilir alettir. Aleti sadece bu işlem için kullanın.
2. Çalışma sırasında aleti emniyetli şekilde tuttuğunuzdan emin olun. Aksi takdirde kaza veya yaralanmalar meydana gelebilir. (**Şek. 2**)
3. Aletin ayarlanması ve çalışma ortamının kontrol edilmesi. Uyarıyı takip ederek çalışma ortamının uygun olup olmadığını kontrol edin.
4. Pamuklu, yün, kumaş veya iplikli gibi kayabilecek malzemeden yapılmış eldivenler takmayın.
5. Bir tork anahtarıyla gerçek sıkma torkunu kontrol edin.
6. Aleti dönme yönünü değiştirmeden durdurun. Daima, dönme yönünü değiştirmeden önce düğmeyi serbest bırakın ve aletin durmasını bekleyin.
7. Keskinlikle dönen parçaya dokunmayın. Dönen parça kısmının ellerinize veya vücudunuza yaklaşmasına izin vermeyin. Dönen parça sizi kesebilir veya yakalayabilir. Ayrıca, aleti uzun bir süre aralıksız kullandıktan sonra dönen parçaya dokunmamaya dikkat edin. Yüksek sıcaklık yanmanızna neden olabilir.
8. Lütfen, kullanım kılavuzunda ve HiKOKI kataloğunda verilen listede belirtilen aparatları kullanın. Bu uyarıya riayet edilmemesi kazalara veya yaralanmalara neden olabilir.
9. Aparatları ana mile sıkıca taktığınızdan emin olun. Eğer aparatlar sıkı bir şekilde takılmazsa, yerlerinden çıkarak yaralanmaya neden olabilirler. Ucu taktıktan sonra, kullanım sırasında gevşemeyeceğinden emin olmak için ucu hafifçe çekin. Eğer kılavuz kovani kendi ilk konumuna dönmezse uç doğru şekilde takılmamış demektir.
10. Ünitenin sürekli çalışmadan sonra dinlendirilmesi.
11. Elektrikli alet, motoru korumak için bir sıcaklık koruma devresiyle donatılmıştır. Sürekli çalışma, ünite sıcaklığının yükselmesine sebep olabilir. Bu da sıcaklık koruma devresini etkinleştirir ve çalışmayı otomatik olarak durdurur. Böyle bir durum meydana gelirse, kullanımına devam etmeden önce elektrikli aletin soğumasını bekleyin.
12. Aletin aşırı yüklenmesi durumunda motor durabilir. Bu durumda, aletin düğmesini serbest bırakın ve aşırı yüklenme nedenini gidirin. Sürekli çalışma sırasında ısınabilecek kılavuz kovana ve çekiş muhafazasına dokunmaktan kaçının.
13. Bataryanın soğuk ortamda (0 Celsius derecesi altında) kullanılması bazen sıkma torkunun ve iş miktarının azalmasına neden olabilir. Bununla birlikte, bu geçici bir durumdur ve batarya ısındığında normale döner.
14. Kancayı emniyetli şekilde takın. Kancanın emniyetli şekilde takılmaması, kullanım sırasında yaralanmaya neden olabilir. Aleti bel kemerinize kancalanmış şekilde taşımayı seçtiğinizde ucu çıkardığınızdan emin olun. Bu işlemi yapmaması yaralanmaya yol açabilir.
15. Sürekli çalışma sırasında çok ısınacaklarından, metal parçalara dokunmayın.
16. Doğrudan ışığa bakmayın. Bu, gözünüze zarar verebilir.

LED lambanın merceği üzerindeki herhangi bir kir veya pisliği merceği çizmemeye özen göstererek yumuşak bir bezle silin.

LED lambanın merceği üzerindeki çizikler daha düşük parlaklığa yol açabilir.

17. Yüksek konularda çalışırken, diğer kişileri bölgeden uzaklaştırın ve altınızdaki koşulların farkında olun.
18. Bataryayı her zaman 0°C ila 40°C sıcaklık aralığında şarj edin. 0°C'den düşük bir sıcaklık, aşırı şarj olmasına neden olacaktır ve bu durum tehlikelidir. Batarya 40°C'den yüksek bir sıcaklıkta şarj edilemez. Şarj için en uygun sıcaklık 20°C ila 25°C aralıdır.
19. Şarj cihazını sürekli olarak kullanmayın. Bir şarj işlemi tamamlandıında, bir sonraki şarj işlemini başlatmak için yaklaşık 15 dakika bekleyin.
20. Şarj edilebilir batarya bağlantı deliğine yabancı madde girmesine izin vermeyin.
21. Kesinlikle şarj edilebilir bataryayı ve şarj cihazını sökmeyin.
22. Kesinlikle şarj edilebilir bataryayı kısa devre yapmayın. Bataryanın kısa devre olması büyük bir elektrik akımına ve aşırı ısınmaya neden olacaktır. Bu, bataryanın yanmasına veya hasar görmesine yol açar.
23. Bataryayı ateşe atmayın. Batarya, yanması halinde patlayabilir.
24. Şarj sonrası batarya ömrü pratik kullanım için çok kısaldığında bataryayı derhal satın aldığınız mağazaya götürün. Ömrü tükenen bataryayı atmayın.
25. Şarj cihazının havalandırma deliklerine nesnelere sokmayın. Şarj cihazının havalandırma deliklerine metal nesnelere veya yanıcı maddeler sokulması, elektrik çarpması tehlikesine ve şarj cihazının hasar görmesine yol açacaktır.
26. Bu üniteyi sürekli kullanırken, ünite motorda ve düğmede hasara neden olabilecek şekilde aşırı ısınabilir. Bu nedenle, gövde her ısındığında, aleti bir süre dinlendirin.
27. Akünün sıkıca takıldığından emin olun. Eğer akü gevşekse yerinden çıkarak bir kazaya neden olabilir.
28. Alet veya batarya terminaleri (batarya montajı) deforme olmuşsa ürünü kullanmayın. Bataryayı takmak duman çıkmasına ya da tutuşmaya neden olabilecek bir kısa devreye neden olabilir.
29. Aletin terminalerini (batarya montajı) talaş ve tozdan uzak tutun.
  - Kullanmadan önce terminaler bölgesinde talaş ve toz birikmediğinden emin olun.
  - Kullanım sırasında aletin üzerindeki talaş veya tozun bataryanın üzerine düşmesini engellemeye çalışın.
30. Aleti ve pili daima -5°C ila 40°C arasındaki sıcaklıklarda kullanın.

## LİTYUM-İYON BATARYAYLA İLGİLİ UYARI

Çalışma ömrünü uzatmak için, lityum-iyon bataryada çıkışı durduran bir koruma işlevi mevcuttur.

Aşağıda açıklanan 1 ila 3 durumlarında, bu ürünü kullanırken anahtarı çekiyor olsanız bile motor durabilir. Bu bir arıza değil koruma işlevinin bir sonucudur.

1. Pil enerjisi tükendiğinde motor durur. Böyle bir durumda bataryayı derhal şarj edin.
2. Eğer alete fazla yüklenirse motor durabilir. Böyle bir durumda aletin anahtarını serbest bırakın ve aşırı yüklemenin sebeplerini ortadan kaldırın. Bunun ardından aleti tekrar kullanabilirsiniz.
3. Eğer batarya aşırı iş koşulunda fazla ısınır, batarya gücü kesilebilir. Bu durumda, bataryayı kullanmayı keserek soğumasını bekleyin. Bunun ardından aleti tekrar kullanabilirsiniz.

Ayrıca, lütfen aşağıdaki uyarı ve ikazları dikkate alın.

### UYARI

Herhangi bir batarya sızıntısına, ısı üretilmesine, duman yayılmasına, patlamaya ve erken ateşlemeye meydan vermemek için, lütfen aşağıdaki uyarıları dikkate alın:

1. Batarya üzerinde talaş ve toz birikmediğinden emin olun.
  - Çalışma sırasında batarya üzerine talaş ve toz dökülmediğinden emin olun.
  - Çalışma sırasında elektrikli alet üzerine dökülen talaş ve tozun batarya üzerinde birikmediğinden emin olun.
  - Kullanılmayan bir bataryayı talaşa ve toza maruz kalan bir yerde saklamayın.
  - Bir bataryayı saklamadan önce, üzerine yapılabilecek talaş ve tozu temizleyin ve metal parçalarla (vida, çivi, v.b.) birlikte saklamayın.
2. Bataryayı çivi benzeri keskin nesnelere delmeyin; çekiçle vurmayın; üzerine basmayın; atmayın ve şiddetli fiziksel darbeye maruz bırakmayın.
3. Açıkça hasarlı veya deforme olduğu görülen bataryayı kullanmayın.
4. Bataryayı belirtilenler dışında herhangi bir amaç için kullanmayın.
5. Eğer belirtilen şarj etme süresi geçmesine rağmen batarya tamamen şarj olmuyorsa, derhal şarj işlemini durdurun.
6. Bataryayı mikrodalga fırın, kurutucu veya yüksek basınçlı kaplar gibi ortamlardaki yüksek sıcaklık veya basınçlara maruz bırakmayın.
7. Sızıntı görülmesi veya kötü koku algılanması durumunda derhal ateşten uzaklaştırın.
8. Güçlü statik elektrik üretilen bir yerde kullanmayın.
9. Eğer batarya sızıntısı, kötü koku, ısı üretimi, renk solması veya deformasyon varsa veya kullanım, şarj işlemi veya saklama sırasında herhangi bir şekilde anormallik görülürse, derhal cihazdan veya batarya şarj cihazından çıkarın ve kullanmayı kesin.
10. Bataryayı suya daldırmayın veya içinde herhangi bir sıvının akmasına izin vermeyin. Su gibi iletken sıvıların girişi, yangın veya patlama ile sonuçlanan hasarlara neden olabilir. Bataryanızı yanıcı ve parlayıcı maddelerden uzak, serin, kuru bir yerde saklayın. Aşındırıcı gaz ortamlarından kaçınılmalıdır.
11. Anahtar paneline çok fazla güç uygulamayın veya kırmayın. Bu bir soruna yol açabilir.

### İKAZ

1. Eğer bataryadan sızan sıvı gözlerinize kaçarsa, gözlerinizi ovuşturmayın; hemen temiz suyla iyice yıkayın ve derhal bir doktora başvurun. Bataryadan sızan bu sıvı, tedavi uygulanmaması durumunda göz problemlerine neden olabilir.
2. Eğer sıvı cildinizle veya elbiselerinizle temas ederse, derhal temiz suyla yıkayın. Sıvı, cilt tahrişine neden olabilir.
3. Eğer bataryayı ilk defa kullandığınızda pas, kötü koku, deformasyon ve/veya başka anormallikler saptarsanız, bataryayı kullanmayın ve derhal tedarikçisine veya satıcısına iade edin.

### UYARI

Lityum iyon bataryanın kutbuna bir iletken yabancı madde girerse, batarya kısa devre olarak yangına neden olabilir.

- Lityum iyon bataryayı saklarken, aşağıdaki kurallara kesinlikle uyun.
- Saklama muhafazasına iletken döküntüler, çiviler veya demir tel ve bakır tel gibi teller koymayın.
  - Kısa devre oluşmasını engellemek için, bataryayı alete takın veya saklamak için vantilatör görülmeyinceye kadar batarya kapağını emniyetli şekilde yerleştirin.

## LİTYUM İYON BATARYANIN TAŞINMASI İLE İLGİLİ

Bir lityum iyon bataryayı taşırken, lütfen aşağıdaki önlemlere uyun.

### UYARI

- Taşıma şirketine lityum iyon batarya içeren bir paket olduğunu ve bataryanın çıkış gücünü bildirin ve taşımayı ayarlarken taşıma şirketinin talimatlarına uyun.
- Çıkış gücü 100 Wh aşan lityum iyon bataryalar Tehlikeli Malların nakliye sınıfı kapsamında değerlendirilir ve özel uygulama prosedürleri gerektirir.
  - Yurt dışına taşıma için, uluslararası kanunlara ve varış ülkesinin kuralları ve yönetmeliklerine uymanız gerekir.

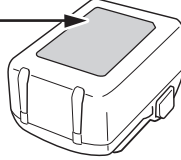
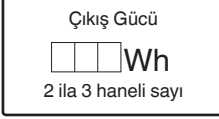

## [IP Kodlarının Açıklamaları] IP56

5	Su penetrasyonu için koruma sınıfı Tüm yönlerden güçlü su jetleri püskürtüldüğünde ekipman üzerinde hiçbir olumsuz etki olmamalıdır (su geçirmez). (12,5 mm çapındaki püskürtme memesinin kullanımıyla yaklaşık üç metrelik mesafeden yaklaşık üç dakika boyunca dakikada 100 L su püskürtülür.)
6	Katı nesnelere dış saldırılar için koruma seviyesi Ekipmanda olumsuz etkilere yol açabilecek tozlar ekipmana girmemelidir (toza dayanıklı). (2 kg/m <sup>3</sup> hızda çalışan bir karıştırma pompasının sekiz saat boyunca kullanımıyla, ekipman 75 µm'den daha küçük bir çapa sahip talk pudrası taneçiklerinin havada süzülmesi bir test odasında çalıştırılabilir olmayan bir şekilde bırakılacaktır.)

Ekipman, toz ve suyun etkilerine dayanabilecek şekilde tasarlanmış olsa da arızalanmayacağına garanti verilmemiştir. Ekipmanı, aşırı derecede toza maruz kalan yerlerde veya suya daldırıldığı ya da yağmur suyuna maruz kaldığı yerlerde kullanılmayın veya bırakmayın.

## USB CİHAZI BAĞLANTI ÖNLEMLERİ (UC18YSL3)

Beklenmedik bir sorun meydana gelirse, bu cihaza bağlı bir USB cihazındaki veriler bozulabilir veya kaybolabilir. Bu ürünle kullanmadan önce USB cihazında bulunan herhangi bir veriyi yedeklediğinizden daima emin olun. Bağlı bir cihazda meydana gelebilecek herhangi bir hasardan veya bir USB cihazında kayıtlı herhangi bir verinin kaybolmasından veya bozulmasından dolayı şirketimizin kesinlikle hiçbir sorumluluk kabul etmeyeceğinden lütfen haberiniz olsun.

### UYARI

- Kullanmadan önce USB kablosunda herhangi bir kusur veya hasar olup olmadığını kontrol edin. Kusurlu veya hasarlı bir USB kablosunun kullanılması duman yayılımına veya tutuşmaya sebep olabilir.
- Ürün kullanılmadığında, USB bağlantı noktasını kauçuk kapakla örtün. USB bağlantı noktasında toz, vb. birikimi duman yayılımına veya tutuşmaya yol açabilir.

### NOT

- USB yeniden şarj etme işlemi sırasında bazen duraklama olabilir.
- Bir USB cihazı şarj edilmediği zaman, USB cihazını şarj aletinden çıkarın. Aksi halde, USB cihazın pil ömrü azalmakla kalmaz, beklenmedik kazalara da yol açabilir.
- Cihazın tipine bağlı olarak bazı USB cihazlarını şarj etmek mümkün olabilir.

## TOZA DAYANIKLILIK VE SU GEÇİRMEZLİK İŞLEVLERİYLE İLGİLİ ÖNLEMLER

Bu ürün, uluslararası IEC yönetmelikleri tarafından şart koşulduğu şekilde elektrik ekipmanları için IP56 koruma sınıfı derecelendirmesi ile (toza dayanıklılık ve su geçirmezlik) uyumludur. (Bir batarya takıldığında sadece ana ünite IP56 koruma sınıfı derecelendirmesiyle uyumludur.)

## PARÇA ADLARI

Aşağıdaki listedeki sayılar **Şek. 1-Şek. 15'**ya karşılık gelmektedir.

1	Koruyucu
2	Çekiç kılıfı
3	Kılavuz manşon
4	LED lamba
5	Tetik anahtar
6	Anahtar paneli
7	Batarya (ayrı satılır)
8	Kanca
9	Tutacak
10	Basma düğmesi
11	Motor
12	Muhafaza
13	İsim plakası
14	Sıkma modu seçici düğmesi
15	Sıkma modu gösterge lambası
16	Işık bölme düğmesi
17	Renk levhası (ayrı satılır)
18	Mandal
19	Şarj gösterge lambası
20	Kanal
21	Vida
22	Sürücü biti (ayrı satılır)

























23	Uç parçası
24	Batarya doluluk göstere düğmesi
25	Batarya doluluk göstere lambası
26	Göstere paneli

## SEMBOLLER

### UYARI

Aşağıda, bu makine için kullanılan simgeler gösterilmiştir. Makineyi kullanmadan önce bu simgelerin ne anlama geldiğini bildiğinizden emin olun.

	WHP18DA: Akülü Yağ Darbeli Vidalama
	Kullanıcı yaralanma riskini azaltmak için kullanım kılavuzunu okumalıdır.
	Sadece AB ülkeleri için Elektrikli aletleri evdeki çöp kutusuna atmayın! Kullanım ömrünü dolduran elektrikli aletler, atık elektrikli ve elektronik cihazlarla ilgili 2012/19/AB Avrupa Direktifine ve bu Direktifin ulusal kanunlar çerçevesinde uygulanma şekline göre ayrı olarak toplanmalı ve çevre şartlarına uygun bir geri dönüşüm tesisine gönderilmelidir.
	Doğru akım
V	Anma gerilimi
n <sub>0</sub>	Yüksüz hız
Pm	Güç modu
Nm	Normal mod
Sm	Yavaş mod
SEm	Kendinden delmeli vida modu
Bpm	Darbe hızı
	Küçük vida
	Normal civata
	Kendinden delmeli vida
MT	Sıkma torku (Maksimum)
	Altıgen anahtar boyutu
	Ağırlık *1 (EPTA-Prosedürü 01/2014'e göre)
	AÇMA
	KAPAMA

	Pili çıkartın
	Saat yönünde dönme
	Ters saat yönünde dönme
	Yumuşak mod (Kırmızı ışık) "Hassas çalışma" Küçük çaplı vidaların sıkılması (M6 veya benzeri) vb.
	Normal mod (Kırmızı ışık) "Normal çalışma" Kısa vidaların sıkılması, Alçı panelin takılması vb.
	Güç modu (Kırmızı ışık) "Normal çalışma" Uzun vidaların, ahşap vidaların, civataların vb. sıkılması.
	Matkap uçlu vida modu (Yeşil ışık) Matkap uçlu vidayı sıkma
	Basılı tutmaya devam edin.
	LED lambası parlaklığı: Düşük
	LED lambası parlaklığı: Orta
	LED lambası parlaklığı: Yüksek
	Uyari

\*1 Takılan bataryaya bağlıdır. En yüksek ağırlık BSL36B18X ile ölçülür (ayrı satılır).

### Batarya

	Yanıyor ; Kalan batarya gücü %75'in üzerinde.
	Yanıyor ; Kalan batarya gücü %50-%75.
	Yanıyor ; Kalan batarya gücü %25-%50.
	Yanıyor ; Kalan batarya gücü %25'in altında.
	Yanıp sönüyor ; Batarya gücü bitmek üzere. Bataryayı en kısa sürede şarj edin.
	Yanıp sönüyor ; Yüksek sıcaklık dolayısıyla çıkış gücü askıya alındı. Bataryayı aletten çıkarın ve tamamen soğumasına izin verin.
	Yanıp sönüyor ; Hata veya arıza nedeniyle çıkış gücü askıya alındı. Sorun bataryayla ilgili olabilir, bu nedenle satıcınızla iletişim kurun.

# Türçe

## STANDART AKSESUARLAR

Ana üniteye (1 ünite) ilave olarak, ambalajda sayfa 213'te listelenen aksesuarlar yer alır.

Standart aksesuarlar haber vermeden değiştirilebilir.

## UYGULAMALAR

- Makine vidalarının, ağaç vidalarının, sac vidalarının, v.b. vidalanması ve sökülmesi.

## TEKNİK ÖZELLİKLER

### 1. Elektrikli alet

Bu makinenin teknik özellikleri, 213. sayfadaki Tabloda listelenmiştir.

### NOT

HiKOKI'nin sürekli araştırma ve geliştirme çalışmaları nedeniyle, burada belirtilen teknik özelliklerde önceden haber vermeden değişiklik yapılabilir.

### 2. Batarya (ayrı satılır)

Model	Voltaj	Batarya kapasitesi
BSL1850MA	18 V	5,0 Ah

## ŞARJ ETME

Elektrikli aleti kullanmadan önce bataryayı aşağıdaki şekilde şarj edin.

### <UC18YSL3 (ayrı satılır)>

#### 1. Şarj cihazının elektrik fişini prize takın.

Şarj aletinin fişini bir prize takarken, şarj gösterge lambası kırmızı renkte yanıp sönecektir. (Bkz. **Tablo 1**)

#### 2. Bataryayı şarj cihazına takın.

Bataryayı **Şek. 4**'de görüldüğü gibi şarj cihazına sıkıca takın (2. sayfada).

#### 3. Şarj etme

Bataryayı şarj makinesine taktığınızda şarj başlar ve şarj gösterge lambası mavi yanıp söner.

Batarya tamamen şarj olduğunda, şarj gösterge lambası yeşil yanacaktır. (Bkz. **Tablo 1**)

#### (1) Şarj gösterge lambası bildirimi

Şarj gösterge lambasının bildirimleri, şarj aletinin veya şarj edilebilir pilin durumuna göre **Tablo 1**'de gösterildiği şekilde olacaktır.

**Tablo 1:** Şarj gösterge lambasının bildirimleri

0,5 sn. aralıklarla AÇIK/KAPALI (KIRMIZI)	Şarj öncesinde *1
1 sn. aralıklarla 0,5 sn. boyunca yanar. (MAVI)	%50'den az şarj edilmiş
0,5 sn. aralıklarla 1 sn. boyunca yanar. (MAVI)	%80'den az şarj edilmiş
Sürekli yanar (MAVI)	%80'den fazla şarj edilmiş

Sürekli yanar (Sürekli zil sesi: yaklaşık 6 sn.) (YEŞİL)	Şarj tamamlandığında
0,3 sn. aralıklarla AÇIK/KAPALI (KIRMIZI)	Aşırı ısınma bekleme modu *2
0,1 sn. aralıklarla AÇIK/KAPALI (Kesintili zil sesi: yaklaşık 2 sn.) (MOR)	Şarj yapılmıyor *3

### NOT

- \*1 Kırmızı lamba şarj cihazı takıldıktan sonra bile yanıp sönmeye devam ederse pilin tam olarak takıldığını onaylamak için kontrol edin.
- \*2 Batarya aşırı ısınmış. Şarj yapılmıyor. Olduğu gibi bırakıldığında bile, pil soğuduktan sonra şarj başlayacak olmasına rağmen en iyi uygulama pili çıkarmak ve şarj etmeden önce, gölgeli, iyi havalandırılan bir yerde pilin soğumasına izin vermektir.
- \*3 Batarya veya şarj cihazı arızalı
  - Pili tamamen takın.
  - Pili yuvasına veya terminallere yabancı madde yapışmadığını onaylamak için kontrol edin. Yabancı nesne yoksa, muhtemelen batarya veya şarj cihazı arıza yapmış demektir. Hemen yetkili Servis Merkezi'ne götürün.

- Batarya şarj makinesi sürekli olarak kullanıldığında ısınarak arızalara sebebiyet verebilir. Şarj tamamlandıktan sonra, bir sonraki şarj işlemine başlamadan önce 5 dakika bekleyin.

- (2) Bataryanın sıcaklığı ve şarj süresi ile ilgili olarak. (Bkz. **Tablo 2**)

**Tablo 2**

Model	UC18YSL3	
Batarya tipi	Li-ion	
Şarj gerilimi	14,4-18 V	
Bataryaların şarj edilebileceği sıcaklık aralığı	0°C-50°C	
Batarya kapasitesi için şarj süresi yaklaşık (20°C'de)	1,5 Ah	15 dak
	2,0 Ah	20 dak
	2,5 Ah	25 dak
	3,0 Ah	20 dak (BSL1430C, BSL1830C: 30 dak)
	4,0 Ah	26 dak (BSL1840M: 40 dak)
	5,0 Ah	32 dak
Çok voltlu batarya kapasitesi için şarj süresi, yaklaşık (20°C'de)	1,5 Ah (× 2 ünite)	20 dak
	2,5 Ah (× 2 ünite)	32 dak
	4,0 Ah (× 2 ünite)	52 dak

Batarya hücrelerinin sayısı	4–10
USB için şarj voltajı	5 V
USB için şarj akımı	2 A
Ağırlık	0,6 kg

**NOT**

- Şarj süresi, ortam sıcaklığına ve güç kaynağının voltajına göre değişebilir.
- Şarj işlemi uzun sürüyorsa
  - Şarj işlemi aşırı derecede düşük ortam sıcaklıklarında daha uzun sürecektir. Pili sıcak bir yerde şarj edin (iç mekanlar gibi).
  - Hava menfezini engellemeyin. Aksi takdirde içi aşırı ısınacak ve şarj cihazının performansını düşürecektir.
  - Soğutma fanı çalışmıyorsa onarım işlemleri için bir HiKOKI Yetkili Servis Merkezi ile iletişim kurun.

**4. Şarj cihazının elektrik fişini prizden çıkarın.  
Şarj cihazını sıkıca tutun ve bataryayı çekerek çıkarın.**

**NOT**

Şarj işleminden sonra bataryayı şarj cihazından çıkardığınızdan emin olun, ve ardından saklayın.

**Yeni bataryalar, vb. durumundaki elektrik boşalmasıyla ilgili**

Yeni bataryaların dahili kimyasal maddeleri ve uzun bir süre boyunca kullanılmayan bataryalar aktif hale getirilmiş olmadığı için, birinci ve ikinci kez kullanımlarında elektrik boşalması düşük olabilir. Bu geçici bir olaydır ve bataryaları 2–3 kez şarj ederek şarj etmek için gerekli olan normal süre eski haline gelecektir.

**Bataryanın daha uzun süre çalışması için yapılması gerekenler.**

- (1) Bataryaları tamamen tükenmeden önce yeniden şarj edin. Aletin gücünün azaldığını hissettiğiniz zaman, aleti kullanmayı durdurun ve bataryayı yeniden şarj edin. Aleti kullanmaya devam ederseniz ve elektrik akımını tüketirseniz, batarya hasar görebilir ve ömrü kısılacaktır.
- (2) Yüksek sıcaklıklarda şarj etmekten kaçının. Şarj edilebilir bir batarya kullanımdan hemen sonra sıcak olacaktır. Bu şekildeki bir batarya kullanımdan hemen sonra şarj edilirse, dahili kimyasal maddesi bozulacak ve batarya ömrü kısılacaktır. Bataryayı kenara koyun ve bir süre soğuduktan sonra yeniden şarj edin.

**MONTAJ VE ÇALIŞTIRMA**

İşlem	Şekil	Sayfa
Bataryayı çıkarma ve takma	3	2
Şarj etme	4	2
Kancayı çıkarma ve takma	5	2
Matkap ucunu takma*1	6	3
Dahili uç parçası ana milin altıgen deliğinin dibinde bulunmaktadı*2	7	3
Dönme yönünü ters çevirme	8	3
Sıkma modu seçici işlevi*3	9	3

İşlem	Şekil	Sayfa
Düğmeyle kumanda	10	4
LED lambayı kullanma*4	11	4
LED lambası parlaklığını değiştirme*5	12	4
Batarya doluluk göstergesi	13	4
Bir USB cihazı elektrik prizinden şarj etme	14-a	4
Bir USB cihazı ve bataryayı elektrik prizinden şarj etme	14-b	4
USB cihazını yeniden şarj etme	15	5
Aksesuarları seçme	—	214

\*1 Matkap ucunu takma

**NOT**

Uçuştuktan sonra, dışarı çıkmadığından emin olmak için hafifçe çekin.

\*2 Dahili uç parçası ana milin altıgen deliğinin dibinde bulunmaktadır

**İKAZ**

Bu ürün ayrıca bir uç parçası dahil olarak sağlanmaktadır. Uç parçasının ana milin altıgen deliğinin içinde olduğundan emin olun, ardından ucu takın. (Şek. 7)

\*3 Sıkılaştırma modu seçici işlevi

**İKAZ**

Tetik düğmesi bırakıldığında sıkma modunu seçin. Bu işlemin yapılmaması arızayla sonuçlanabilir.

**NOT**

- Uygun mod, vidaya veya vidalanacak malzemeye bağlı olarak değişmektedir. Birkaç test vidası vidalayın ve mod ayarını uygun şekilde ayarlayın.
- Sıkma modu seçici düğmesi yalnızca sürücüyü batarya takıldıktan ve tetik düğmesi bir kez çekildikten sonra ayarlanabilir.

\*4 LED lambayı kullanma

**NOT**

- LED lambası aydınlatma modunu "Daima-AÇIK" → "DÜĞME Kilitli" → "KAPALI" olarak değiştirmek için düğme paneli üzerindeki lamba bölümü düğmesine basın.
- Batarya gücünden tasarruf etmek için lambayı mümkün olduğunca söndürdükünüzden emin olun.
- LED lambanın açık unutulması nedeniyle batarya gücünün harcanmasını engellemek için, yaklaşık 2 dakika sonra lamba otomatik olarak söner.
- Lamba bölümü düğmesine basıldığında, LED lambası sadece pil takıldığında ve tetik düğmesi bir kez çekildiğinde yanacaktır.
- \*5 LED lambası parlaklığının değiştirilmesi  
Lamba bölümü düğmesini basılı tutun ve LED lambası yanıp sönerken, 3 parlaklık seviyesi arasında geçiş yapmak için sıkma modu seçim düğmesine basın.

**NOT**

LED lambası parlaklığı sadece batarya takıldıktan ve tetik düğmesi bir kez çekildikten sonra değiştirilebilir.

**LED LAMBASI UYARI SİNYALİ**

Bu ürün aletin kendisinin yanı sıra bataryayı da korumak için tasarlanmış bir işleve sahiptir. Düğme çekildiğinde, çalışma sırasında koruma işlevi etkinleşirse, LED lambası **Tablo 3'**de tarif edildiği gibi yanıp sönecektir. Koruma işlevi harekete geçirildiğinde, parmağınızı anahtardan derhal çekin ve düzeltici eylem altında tarif edilen talimatları takip edin.

**Tablo 3**

LED Lamba Ekranı	Koruma İşlevi
0,3 saniye açık/ 0,3 saniye kapalı ■ ■ ■ ■	<b>Sıcaklık Koruması</b> Aletin ve bataryanın iyice soğumasına izin verin.

## AKÜLÜ YAĞ DARBELİ VIDALAMANIN ÖZELLİKLERİ

Yağ darbeli vidalama, ucu döndüren basıncı üretmek için viskoz bir yağ kullanır. Bu mekanizma, vidaları sıkarken oluşan gürültüyü diğer darbeli vidalama türlerinin oluşturduğu gürültü seviyelerinden önemli ölçüde düşük seviyelere düşürür.

### NOT

Yağın viskozitesi sıcaklığa bağlı olarak değişir. Aleti kullanırken aşağıdaki hususlara dikkat edin:

- Aleti sıcaklığı -5°C'den düşük bir ortamda veya -5°C'den düşük bir ortamda uzun bir süre bekledikten sonra kullanmayın.  
Aksi takdirde, anahtar çekilmesine rağmen darbeler (tork) oluşturulmayabilir veya üretilen darbe sayısı önemli ölçüde azalabilir, bu da aleti aşırı yükleyebilir ve sonuç olarak motor arızalanabilir.
- Ayrıca, eğer bataryanın kalan gücü düşük iken alet kullanılırsa, lityum iyon batarya koruma işlevi devreye girebilir ve motor durabilir.  
Aleti kullanmadan önce kalan gücü %75veya daha yüksek olana kadar bataryayı şarj edin.
- Takım belirli bir süre sürekli olarak kullanıldıktan sonra çok sıcaksa alet bu durumda yeterli miktarda tork üretmeyebileceğinden, işe devam etmek vidaları sıkıyıcı zorlaştırabilir. Bu durumda, anahtarı kapatın ve aleti 30 dakika veya daha uzun bir süre boyunca kullanmayın.
- Bu üründe hidrolik bir darbe mekanizması kullanılmaktadır.  
Bu, yağın viskozitesi belirli bir aralık içinde olduğunda lityum iyon bataryada bulunan koruyucu işlevin çalışmayabileceği, bunun da motorun arızalanmasına neden olabileceği anlamına gelebilir.  
Ürünü soğuk bir ortamda (-5°C veya daha düşük) veya ürünün aşırı yüklenebileceği koşullar altında sürekli olarak kullanmayın.

## BAKIM VE MUAYENE

### UYARI

Bakım ve kontrolden önce düğmenin kapalı olduğundan ve pilin çıkartıldığından emin olun.

- 1. Ucu incelenmesi**  
Kırık veya aşınmış bir ucun kullanılması tehlikelidir; çünkü uç kayabilir. Değiştirin.
- 2. Montaj vidalarının muayene edilmesi**  
Tüm montaj vidalarını düzenli olarak kontrol edin ve uygun şekilde sıkılmış olduklarından emin olun.  
Gevşeyen vida varsa derhal sıkın. Aksi halde, ciddi tehlikeye yol açabilir.
- 3. Motorun bakımı**  
Motor ünitesinin sargısı, elektrikli aletin tam "kalbi"dir. Sargının hasar görmemesi ve/veya yağ veya suyla ıslanmaması için gerekli özeni gösterin.
- 4. Terminalerin kontrolü (alet ve batarya)**  
Terminaler üzerinde talaş ve toz birikmediğinden emin olmak için kontrol edin.  
Zaman zaman çalışma öncesinde, sırasında ve sonrasında kontrol edin.

### 5. Dış yüzeyin temizlenmesi

Elektrikli alet kirlendiğinde, yumuşak kuru veya sabunlu suyla hafifçe ıslatılmış bir bezle silin. Plastik kısımları eritebileceğinden, klorlu çözücüler, benzin veya boyaya inceltici (tiner) kullanmayın.

### 6. Saklama

Elektrikli aleti ve pili 40°C'den düşük sıcaklıkta ve çocukların ulaşamayacağı bir yerde saklayın.

### NOT

Lityum-iyon Bataryaları Saklama.

Lityum-iyon bataryaları saklamadan önce tamamen şarj olduklarından emin olun.

Bataryaların uzun süre düşük şarjla saklanması (3 ay veya daha fazla) performansta düşmeye neden olabilir, batarya kullanım süresini önemli ölçüde azaltabilir veya bataryaları şarj edilemez hale getirebilir.

Bununla birlikte, önemli ölçüde azalan batarya kullanım süresi, bataryaların iki ila beş kez üstüste şarj edilip kullanılmasıyla düzeltilebilir.

Eğer arda şarj edilip kullanılmasına rağmen batarya kullanım süresi çok kısaysa, bataryaların kullanım ömrü bitmiştir ve yeni bataryalar almanız gerekir.

### İKAZ

Ağır iş aletlerinin kullanımı ve bakımı konusunda her ülkede yürürlükte olan güvenlik düzenlemelerine ve standartlarına uygun davranılmalıdır.

### HiKOKI akülü el aletleri için batarya kullanımı hakkında önemli uyarı

Lütfen, daima belirtilen orijinal bataryalardan birini kullanın. Belirtilenlerden başka bataryalarla kullanılmaları durumunda, veya bataryanın sökülmesi ve modifiye edilmesi (örneğin, hücrelerin veya diğer iç parçaların sökülmesi veya değiştirilmesi) halinde akülü el aletlerimizin emniyetini ve performansını garanti edemiyoruz.

### GARANTİ

HiKOKI Elektrikli El Aletlerine yasalar / ülkelere özgü mevzuatlar çerçevesinde garanti veriyoruz. Bu garanti, yanlış veya kötü kullanımdan veya normal aşınma ve yıpranmadan kaynaklanan arıza ve hasarları kapsamamaktadır. Şikayet durumunda, lütfen Elektrikli El Aletini, sökülmemiş şekilde, bu Kullanım Kılavuzu'nun sonunda bulunan GARANTİ BELGESİYLE birlikte bir HiKOKI Yetkili Servis Merkezi'ne gönderin.

**Havadan yayılan gürültü ve titreşimle ilgili bilgiler**

Ölçülen değerler EN62841'e göre belirlenmiş ve ISO 4871'e göre beyan edilmiştir.

Ölçülmüş A-ağırlıklı ses gücü seviyesi:	90 dB (A)
Ölçülen A-ağırlıklı ses basıncı seviyesi:	82 dB (A)
Belirsizlik K: 3 dB (A)	

Kulak koruyucu takın.

EN62841'e göre belirlenen toplam vibrasyon değerleri (üç eksenli vektör toplamı).

Aletin maksimum kapasite bağlantı elemanlarının darbeli sıklığı:

Vibrasyon emisyon değeri  $a_h = 13,2 \text{ m/s}^2$

Belirsizlik K = 1,5 m/s<sup>2</sup>

Beyan edilen titreşim toplam değeri ve beyan edilen gürültü emisyon değeri standart bir test yöntemine göre ölçülmüştür ve bir aleti başka bir aletle kıyaslamak için kullanılabilir.

Aynı zamanda maruz kalmaya dair bir ön değerlendirmede de kullanılabilirler.

**UYARI**

- Elektrikli aletin gerçek kullanımı sırasındaki titreşim ve gürültü emisyonları, aletin kullanım şekline, özellikle hangi tür iş parçası işlendiğine bağlı olarak beyan edilen toplam değerden farklı olabilir ve
- Gerçek kullanım koşullarındaki maruz kalma değerlendirmesini esas alarak kullanıcıyı koruyacak güvenlik önlemlerini belirleyin (kullanım süresine ilave olarak aletin kapatıldığı ve rölantide çalıştığı zamanlarda çalışma çevriminde yer alan tüm parçaları dikkate alarak).

**NOT**

HiKOKI'nin sürekli araştırma ve geliştirme çalışmaları nedeniyle, burada belirtilen teknik özelliklerde önceden haber vermeden değişiklik yapılabilir.

## AVERTISEMENTE GENERALE PRIVIND SIGURANȚA SCULELOR ELECTRICE

### ⚠ AVERTISMENT

Citiți toate avertismentele de siguranță, instrucțiunile, ilustrațiile și specificațiile furnizate cu această sculă electrică.

Nerespectarea tuturor instrucțiunilor de mai jos poate avea ca efect producerea de șocuri electrice, incendii și/sau vătămări grave.

**Păstrați toate avertismentele și toate instrucțiunile, pentru a le putea consulta pe viitor.**

*Termenul „sculă electrică prezent în toate avertismentele de mai jos se referă la scula dumneavoastră electrică alimentată la priză (cu cablu de alimentare) sau la scula electrică alimentată cu acumulatori (fără cablu de alimentare).*

#### 1) Siguranța în zona de lucru

- a) **Păstrați zona de lucru curată și bine iluminată.**  
*Zonele de lucru dezordonate și întunecate predispun la accidente.*
- b) **Nu utilizați sculele electrice în atmosferă explozivă, cum ar fi în prezența lichidelor, gazelor sau a prafurilor inflamabile.**  
*Sculele electrice produc scântei care pot aprinde praful sau aburii.*
- c) **Țineți copiii sau privitorii la distanță în timp ce utilizați scula electrică.**  
*Distragerea atenției vă poate face să pierdeți controlul asupra sculei.*

#### 2) Siguranța electrică

- a) **Ștecărele sculelor electrice trebuie să corespundă prizelor în care sunt introduse. Nu modificați niciodată ștecărul în niciun fel. Nu folosiți niciun fel de adaptoare pentru ștecăr la sculele electrice cu împământare (legate la pământ).**  
*Ștecărele nemodificate și prizele corespunzătoare reduc riscul de șoc electric.*
- b) **Evitați contactul corpului cu suprafețele împământate, cum ar fi conductele, radiatoarele, cuptoarele și frigiderele.**  
*În cazul în care corpul dvs. este împământat există un risc crescut de electrocutare.*
- c) **Nu expuneți sculele electrice la ploaie și nu le lăsați în atmosferă umedă.**  
*Întrearea apei într-o sculă electrică mărește riscul de electrocutare.*
- d) **Nu forțați cablul de alimentare. Nu folosiți niciodată cablul de alimentare pentru a transporta, a trage sau a scoate scula electrică din priză. Țineți cablul de alimentare departe de căldură, ulei, muchii ascuțite și de piese în mișcare.**  
*Cablurile de alimentare deteriorate sau încolăcite măresc riscul de șoc electric.*
- e) **Atunci când folosiți o sculă electrică în aer liber, utilizați un prelungitor adecvat pentru utilizarea în exterior.**  
*Folosirea unui prelungitor adecvat pentru exterior reduce riscul de șoc electric.*
- f) **Dacă utilizarea într-o zonă umedă nu poate fi evitată, folosiți o sursă de alimentare cu întrerupător de protecție la curent rezidual (RCD).**  
*Folosirea dispozitivelor RCD reduce riscul producerii șocurilor electrice.*

#### 3) Siguranța personală

- a) **Atunci când folosiți o sculă electrică fiți vigilent, fiți atent la ceea ce faceți și acționați conform bunului simț. Nu folosiți scule electrice atunci când sunteți obosit sau vă aflați sub influența drogurilor, a alcoolului sau a medicamentelor.**  
*Un moment de neatenție în timpul utilizării unei scule electrice poate provoca vătămări personale grave.*
  - b) **Folosiți echipament de protecție personală. Purtați întotdeauna protecție pentru ochi.**  
*Echipamentele de protecție, cum ar fi măștile pentru praf, încălțăminte anti-alunecare, căștile sau protecțiile auditive, folosite în situațiile corespunzătoare vor reduce vătămările personale.*
  - c) **Preveniți pornirea neintenționată. Înainte de a conecta scula la priză și / sau la setul de acumulatori și înainte de a ridica sau transporta scula, asigurați-vă că întrerupătorul este pe poziția oprit.**  
*Transportarea sculelor electrice cu degetul pe întrerupător sau introducerea în priză a sculelor electrice care au întrerupătorul pe poziția pornit sunt situații ce predispun la accidente.*
  - d) **Înainte de a pune scula electrică în funcțiune, îndepărtați toate cheile de reglare și orice alte chei.**  
*O cheie sau o cheie de reglare rămase atașate de piesa rotativă a sculei electrice poate provoca vătămări personale.*
  - e) **Evitați dezechilibrarea. Mențineți permanent un contact corect al piciorului și un bun echilibru.**  
*Acest lucru permite un mai bun control al sculei electrice în situații neașteptate.*
  - f) **Purtați haine corespunzătoare. Nu purtați haine largi și nici bijuterii. Țineți-vă părul și hainele la distanță de piesele în mișcare.**  
*Hainele largi, bijuteriile și părul lung pot fi prinse în piesele în mișcare.*
  - g) **Dacă sunt prevăzute dispozitive de conectare la sisteme de extragere și colectare a prafului, asigurați-vă că acestea sunt conectate și sunt folosite corespunzător.**  
*Utilizarea acestor dispozitive poate reduce pericolele legate de praf.*
  - h) **Nu lăsați obișnuința dobândită din utilizarea hainelor a sculelor să vă facă să deveniți superficiali și să ignorați principiile de siguranță în folosirea sculei.**  
*O acțiune neglijentă poate provoca vătămări grave într-o fracțiune de secundă.*
- #### 4) Utilizarea și îngrijirea sculei electrice
- a) **Nu forțați scula electrică. Folosiți scula adecvată pentru aplicația dvs.**  
*Scula potrivită va face treabă mai bună și mai sigură, la parametrii la care a fost proiectată.*
  - b) **Nu folosiți scula electrică în cazul în care întrerupătorul nu își îndeplinește funcția de pornire și oprire.**  
*Sculele electrice care nu pot fi comandate prin intermediul întrerupătorului sunt periculoase și trebuie reparate.*
  - c) **Înainte de a face orice fel de reglaje, de a schimba accesoriile și de a depozita sculele electrice, scoateți ștecărul din priză și/sau scoateți setul de acumulatori din sculă, dacă este detașabil.**  
*Aceste măsuri preventive de siguranță reduc riscul pornirii accidentale a sculei electrice.*

d) **Depozitați sculele electrice neutilizate departe de zona de acțiune a copiilor și nu lăsați persoanele care nu sunt familiarizate cu scula electrică sau cu prezentele instrucțiuni să folosească scula electrică.**

*Sculele electrice sunt periculoase în mâinile utilizatorilor neinstruiți.*

e) **Întrețineți sculele electrice și accesoriile. Verificați alinierea și prinderea pieselor mobile, ruperea pieselor precum și orice alte aspecte care ar putea să influențeze funcționarea sculelor electrice. Dacă scula electrică este deteriorată, înainte de a o utiliza, duceți-o la reparat.**

*Multe accidente sunt provocate de scule electrice întreținute necorespunzător.*

f) **Păstrați elementele de tăiere curate și ascuțite.**

*Elementele de tăiere bine întreținute și cu muchiile de tăiere bine ascuțite sunt mai ușor de controlat și este mai puțin probabil să se agațe.*

g) **Folosiiți scula electrică, accesoriile și vârful etc. în conformitate cu prezentele instrucțiuni, luând în considerare condițiile de lucru și operațiunile ce urmează a fi efectuate.**

*Folosirea sculei electrice pentru alte operațiuni decât cele prevăzute poate avea ca efect apariția unor situații periculoase.*

h) **Mentineți mânerul și suprafețele de prindere uscate, curate și ferite de ulei și unsoare.**

*Mânerul și suprafețele de prindere alunecoase nu permit manipularea și controlul sculei în condiții de siguranță în situații neașteptate.*

5) **Utilizarea și întreținerea sculelor cu acumulatori**

a) **Încărcați numai cu încărcătorul indicat de producător.**

*Un încărcător adecvat unui anumit tip de pachet de acumulatori poate prezenta pericol de incendiu dacă este folosit pentru încărcarea altui tip de pachet de acumulatori.*

b) **Folosiiți sculele electrice exclusiv cu tipurile de pachete de acumulatori indicate.**

*Folosirea unui alt tip de pachet de acumulatori poate provoca vătămări sau incendii.*

c) **Atunci când setul de acumulatori nu este folosit, țineți-l departe de obiecte metalice cum ar fi agrafe de birou, monede, chei, cuie, șuruburi sau alte obiecte metalice mici care ar putea realiza conectarea terminalelor setului de acumulatori.**

*Scurtcircuitarea terminalelor acumulatorilor poate provoca arsuri sau incendii.*

d) **În cazul exploataării abuzive, din acumulatori poate ieși lichid; evitați contactul cu acest lichid. În cazul unui contact accidental, spălați cu apă. În cazul contactului cu ochii, consultați un medic.**

*Lichidul care iese din acumulatori poate provoca iritații sau arsuri.*

e) **Nu utilizați un set de acumulatori sau o sculă care este deteriorat(ă) sau modificat(ă).**

*Este posibil ca acumulatorii deteriorați sau modificați să prezinte un comportament imprevizibil care poate duce la incendiu, explozie sau risc de vătămare.*

f) **Nu expuneți un set de acumulatori sau o sculă la foc sau la temperaturi excesive.**

*Expunerea la foc sau la temperaturi de peste 130°C poate provoca explozie.*

g) **Respectați toate instrucțiunile de încărcare și nu încărcați setul de acumulatori sau scula în afara intervalului de temperatură specificat în instrucțiuni.**

*Încărcarea necorespunzătoare sau la temperaturi în afara intervalului specificat poate deteriora acumulatorul și poate crește riscul de incendiu.*

6) **Service**

a) **Scula electrică trebuie reparată de o persoană calificată, folosind numai piese de schimb identice.**

*Astfel se asigură menținerea siguranței sculei electrice.*

b) **Nu reparați niciodată seturile de acumulatori deteriorați.**

*Repararea seturilor de acumulatori ar trebui efectuată numai de producător sau de furnizori de service autorizați.*

## PRECAUȚIE

**Țineți copiii și persoanele infirme la distanță.**

**Atunci când nu este folosită, scula electrică trebuie depozitată departe de zona de acțiune a copiilor și a persoanelor infirme.**

## AVERTISMENTE DE SIGURANȚĂ MAȘINĂ DE ÎNȘURUBAT CU IMPULSURI PE BAZĂ DE ULEI CU ACUMULATOR

**Apucați scula electrică de suprafețele izolate de prindere, atunci când executați o operațiune în care accesoriul de fixare poate intra în contact cu cabluri ascunse.** Accesoriile de fixare care intră în contact cu un cablu „sub tensiune” pot pune „sub tensiune” părțile metalice descoperite și pot electrocuta operatorul.

## AVERTISMENTE SUPLIMENTARE PRIVIND SIGURANȚA

1. Aceasta este o sculă portabilă pentru înșurubarea și deșurubarea șuruburilor, buloanelor și piulițelor. Utilizați-o doar pentru aceste operațiuni.
2. Asigurați-vă că țineți scula ferm în timpul folosirii ei. Nerespectarea avertismentelor poate duce la accidente sau vătămări. (Fig. 2)
3. Pregătirea și verificarea locului de muncă. Verificați dacă locul de muncă este corespunzător, urmând măsurile de precauție.
4. Nu utilizați mânuși confecționate din materiale predispușe la răscuire cum ar fi bumbacul, lâna, pânza sau firele etc.
5. Verificați cuplul real de strângere cu o cheie.
6. Oprii scula înainte de a schimba direcția de rotație. Eliberați întotdeauna întrerupătorul și așteptați ca scula să se oprească, înainte de a schimba direcția de rotație.
7. Nu atingeți niciodată componenta rotativă. Nu permiteți componentei rotative să ajungă în apropierea mâinilor dumneavoastră sau a altor părți ale corpului. Vă puteți tăia sau prinde în componenta rotativă. De asemenea, fiți atent/ă să nu atingeți componenta rotativă după ce a fost utilizată o perioadă îndelungată. E foarte fierbinte și vă puteți arde.
8. Vă rugăm utilizați atașamentele speciale, indicate în manualul de operare și catalogul HiKOKI. În caz contrar, vă puteți accidenta sau răni.
9. Asigurați-vă că atașamentele sunt bine fixate pe axul principal. Dacă acestea nu sunt fixate bine, ar putea ieși și produce răni. După instalarea bitului, trageți puțin de el pentru a vă asigura că nu va ieși în timpul utilizării. Dacă manșonul de ghidare nu revine în poziția sa originală, bitul nu este instalat corect.

## Română

10. Oprirea unității după muncă neîntreruptă.
11. Scula electrică este prevăzută cu un circuit de protecție la temperatură pentru protecția motorului. Activitatea continuă poate determina creșterea temperaturii dispozitivului, activând circuitul de protecție la temperatură și oprind automat funcționarea. Dacă se întâmplă acest lucru, lăsați scula electrică să se răcească înainte de a o folosi din nou.
12. Motorul se poate opri în cazul în care scula este supraîncăcată. Dacă acest lucru se întâmplă, eliberați întrerupătorul sculei și eliminați cauza supraîncălzirii. Evitați atingerea manșonului de ghidare și a carcasei ciocanului care se pot încălzi în timpul operării continue.
13. Utilizarea acumulatorului într-o atmosferă rece (sub 0 grade Celsius) poate duce uneori la slăbirea cuplului de strângere și la diminuarea randamentului. Acesta, însă, este un fenomen temporar și totul revine la normal când bateria se încălzește.
14. Instalați, ferm, cârligul. Dacă nu este instalat ferm cârligul, poate cauza vătămare în timpul utilizării. Când alegeți să transportați scula prinsă de centură, asigurați-vă că scoateți bitul. Nerespectarea acestei indicații poate avea ca rezultat vătămarea neașteptată.
15. Nu atingeți componentele din metal, acestea se înfierbântă foarte tare în timpul utilizării continue.
16. Nu priviți sursa de lumină direct. Vă puteți vătăma ochii. Ștergeți orice urmă de murdărie sau funingine depusă pe obiectivul becului LED cu o cârpă moale, având grijă să nu zgâriați obiectivul. Zgârieturile de pe obiectivul becului LED pot duce la scăderea luminozității.
17. Când lucrați în locații înalte, eliberați zona de alte persoane și aveți grijă la condițiile de sub dumneavoastră.
18. Încărcați întotdeauna acumulatorul la o temperatură cuprinsă între 0°C–40°C. O temperatură mai mică de 0°C va duce la supraîncărcare, acest lucru fiind periculos. Acumulatorul nu poate fi încărcat la o temperatură de peste 40°C. Cea mai potrivită temperatură pentru încărcare este între 20°C–25°C.
19. Nu utilizați încărcătorul în continuu. Când s-a încheiat o încărcare, lăsați încărcătorul să stea timp de circa 15 minute, înainte de următoarea încărcare a unui acumulator.
20. Nu permiteți pătrunderea materiilor străine în oficiul pentru conectarea acumulatorului.
21. Nu demontați niciodată acumulatorul sau încărcătorul.
22. Nu scurtcircuitați niciodată acumulatorul. Scurtcircuitarea acumulatorului va produce un curent electric puternic și acesta se va supraîncălzi. Acumulatorul va arde sau se va strica.
23. Nu aruncați acumulatorul în foc. Dacă acumulatorul este ars, acesta poate exploda.
24. Aduceți acumulatorul la magazinul de la care a fost cumpărat de îndată ce durata de viață a acestuia, după încărcare, devine prea scurtă pentru uz practic. Nu aruncați acumulatorul consumat.
25. Nu introduceți obiecte în fantele de ventilație ale încărcătorului. Introducerea obiectelor de metal sau inflamabile în fantele de ventilație ale încărcătorului va duce la pericol de șoc electric sau deteriorarea încărcătorului.
26. Când se folosește această unitate în continuu, unitatea se poate supraîncălzi, ceea ce ar putea duce la deteriorarea motorului și a comutatorului. Prin urmare, ori de câte ori carcasa se încinge, nu mai folosiți scula o vreme.
27. Asigurați-vă că acumulatorul este aplicat corect. Dacă prezintă joc, ar putea cădea și produce un accident.
28. Nu utilizați produsul dacă scula sau bornele acumulatorului (asamblarea acumulatorului) sunt deformate. Instalarea acumulatorului poate provoca un scurtcircuit care ar putea duce la emisie de fum sau aprindere.
29. Păstrați terminalele sculei (asamblarea acumulatorului) fără șpan și praf.
  - Înainte de utilizare, asigurați-vă că nu s-au colectat șpan și praf în zona bornelor.
  - În timpul funcționării, încercați să evitați căderea șpanului sau prafului de pe sculă de acumulator.
30. Utilizați întotdeauna scula și acumulatorul la temperaturi între -5°C și 40°C.

## PRECAUȚII REFERITOARE LA ACUMULATORUL LITIU-ION

Pentru prelungirea duratei de viață, acumulatorul litiu-ion este echipat cu o protecție pentru oprirea furnizării de energie.

În situațiile 1 la 3 descrise mai jos, atunci când folosiți aparatul, chiar dacă acționați întrerupătorul, motorul se poate opri. Aceasta nu este o defecțiune, ci un rezultat al funcției de protecție.

1. Atunci când acumulatorul este descărcat, motorul se oprește. În această situație încărcați imediat acumulatorul.
2. În situația suprasolicitării aparatului, motorul se poate opri. În această situație, eliberați întrerupătorul și îndepărtați cauza suprasolicitării. După aceasta, puteți folosi din nou aparatul.
3. În situația supraîncălzirii acumulatorului în timpul lucrului, alimentarea aparatului de la acumulator se poate întrerupe. În această situație, încetați să mai utilizați acumulatorul și lăsați-l să se răcească. După aceasta, puteți folosi din nou aparatul.

Mai mult, vă rugăm să acordați atenție următoarelor avertismente și indicații privind precauția.

### AVERTISMENT

Pentru a împiedica apariția scurgerilor la acumulator, a generării de căldură, emisiilor de fum, exploziei și aprinderii, vă rugăm să respectați următoarele măsuri de precauție.

1. Asigurați-vă că pe acumulator nu se strânge șpan și nici praf.
  - În timpul lucrului, asigurați-vă că pe acumulator nu cade șpan și nici praf.
  - Asigurați-vă că șpanul și praful care cad pe scula electrică în timpul lucrului nu se strâng pe acumulator.
  - Nu depozitați un acumulator nefolosit într-un loc expus la șpan și la praf.
  - Înainte de a depozita un acumulator, îndepărtați de pe acesta toate urmele de șpan și de praf și nu depozitați acumulatorul împreună cu piese metalice (șuruburi, cuie etc.).
2. Nu găuriți acumulatorul cu obiecte ascuțite cum ar fi cuiele, nu îl loviți cu ciocanul, nu călcați pe el, nu îl aruncați și nu îl supuneți unor șocuri fizice puternice.
3. Nu utilizați un acumulator care pare deteriorat sau care este deformat.
4. Nu folosiți acumulatorul în alte scopuri decât cele indicate.
5. În cazul în care acumulatorul nu se încarcă după trecerea timpului de încărcare specificat, încetați imediat să îl mai încărcați.
6. Nu expuneți acumulatorul la temperaturi sau presiuni ridicate, de exemplu nu îl introduceți într-un cuptor cu microunde, într-un uscător sau într-un container presurizat.



7. Țineți-l departe de flacără imediat ce observați scurgeri sau mirosuri neplăcute.
8. Nu îl folosiți în locuri în care se generează o puternică electricitate statică.
9. În cazul în care observați la acumulator scurgeri, mirosuri neplăcute, generare de căldură, decolorări sau deformări, scoateți-l imediat din echipament sau din încărcător și încetați să îl mai utilizați.
10. Nu scufundați acumulatorul sau nu permiteți fluidelor să curgă în interior. Pătrunderea lichidului conductor, precum apa, poate provoca daune care pot duce la incendiu sau explozie. Depozitați acumulatorul dvs. într-un loc răcoros și uscat, departe de elemente combustibile și inflamabile. Trebuie evitate atmosferele gazoase corozive.
11. Nu bruscați panoul de control și feriiți-l de spargere. Aceasta ar putea avea consecințe nedorite.

#### PRECAUȚIE

1. În cazul în care lichidul ce se scurge din acumulator intră în contact cu ochii, nu vă frecați la ochi și spălați-i bine cu apă proaspătă curată, cum ar fi apa de la robinet și consultați imediat un medic.  
În cazul în care nu faceți tratament, lichidul poate provoca probleme oculare.
2. În cazul în care lichidul se scurge pe piele sau pe haine, spălați imediat cu apă proaspătă curată, cum ar fi apa de la robinet.  
Există posibilitatea ca acest lucru să provoace iritarea pielii.
3. În cazul în care la prima utilizare a acumulatorului detectați mirosuri neplăcute, supraîncălzire, dacă observați rugină, decolorare, deformare și/sau alte nereguli, nu folosiți acumulatorul și înapoiți-l furnizorului sau vânzătorului.

#### AVERTISMENT

- Dacă o materie străină, cu proprietăți conductive, intră în terminalul acumulatorului cu litiu ion, acesta se poate scurtcircuita, ducând la incendiu. Respectați cu strictețe următoarele reguli când depozitați acumulatorul cu litiu ion.
- Nu introduceți reziduuri cu proprietăți conductive, cuie sau sârme de oțel și cupru în cutia pentru depozitare.
  - Pentru a preveni scurtcircuitarea, încărcați acumulatorul în sculă sau aplicați ferm capacul acumulatorului, pentru depozitare, până când nu se mai vede ventilatorul.

## DESPRE TRANSPORTAREA ACUMULATORULUI LITIU-ION

Când transportați un acumulator litiu-ion, vă rugăm să respectați următoarele instrucțiuni.

#### AVERTISMENT

- Notificați compania transportatoare că un pachet conține un acumulator litiu-ion, informați compania cu privire la puterea sa de ieșire și respectați instrucțiunile companie transportatoare atunci când aranjați un transport.
- Acumulatorii litiu-ion care depășesc puterea de ieșire de 100 Wh sunt considerați ca făcând parte din categoria de clasificare a materialelor periculoase și vor necesita proceduri de aplicare speciale.
  - Pentru transportul în străinătate, trebuie să respectați legea internațională, precum și regulile și reglementările țării de destinație.

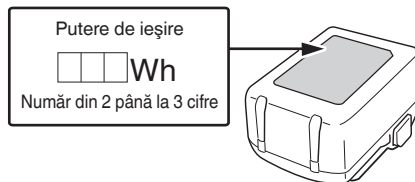

## PRECAUȚII PRIVITOARE LA CONECTAREA DISPOZITIVULUI USB (UC18YSL3)

Când apare o problemă neașteptată, datele de pe un dispozitiv USB conectat la acest produs pot fi deteriorate sau pierdute. Asigurați-vă întotdeauna că ați salvat o copie de siguranță a datelor de pe dispozitivul USB înainte de a folosi acest produs.

Vă rugăm să rețineți că firma noastră nu își asumă nicio răspundere pentru datele depozitate pe un dispozitiv USB care sunt deteriorate sau pierdute și nici pentru defectele care pot apărea la un dispozitiv conectat.

#### AVERTISMENT

- Înainte de utilizare, verificați cablul USB conectat pentru orice fel de defect sau deteriorare.  
Folosirea unui cablu USB defect sau deteriorat poate cauza emisii de fum sau aprindere.
- În cazul în care nu utilizați produsul, acoperiți portul USB cu capacul de cauciuc.  
Acumularea de praf etc. în portul USB poate cauza emisii de fum sau aprindere.

#### NOTĂ

- Ocazional, ar putea exista o pauză în timpul reîncărcării USB.
- Când nu se încarcă un dispozitiv USB, scoateți dispozitivul USB din încărcător.  
În caz contrar, se poate reduce durata de viață a acumulatorului unui dispozitiv USB și, totodată, se pot produce accidente neașteptate.
- Este posibil să nu se poată încărca unele dispozitive USB, în funcție de tipul dispozitivului.

## MĂSURI DE PRECAUȚIE PRIVIND FUNCȚIILE DE REZISTENȚĂ LA PRAF ȘI IMPERMEABILITATE

Acest produs este conform cu evaluările din clasa de protecție IP56 (rezistență la praf și impermeabilizare) pentru echipamente electrice prevăzute de reglementările internaționale IEC. (Numai unitatea principală este conformă cu evaluările din clasa de protecție IP56 atunci când este echipată cu un acumulator.)

#### [Descrierile Codurilor IP]

#### IP56

<b>5</b>	Evaluare protecție pentru penetrarea apei Trebuie să nu existe efecte adverse asupra echipamentului când este pulverizat cu jeturi puternice de apă din toate direcțiile (impermeabil). (100 L de apă pe minut stropiți timp de aproximativ trei minute de la o distanță de aproximativ trei metri, cu utilizarea unei duze de pulverizare cu un diametru de 12,5 mm.)
----------	---

<b>6</b>	Evaluare protecție pentru agresiune externă prin obiecte solide Praful care poate provoca efecte adverse asupra echipamentului trebuie să nu poată intra (rezistență la praf). (Echipamentul să fie lăsat neoperabil într-o cameră de testare în care particulele de pudră de talc cu un diametru mai mic de 75 μm plutesc în aer cu utilizarea unei pompe de agitare la o viteză de 2 kg pe metru cub timp de opt ore.)
----------	--

Echipamentul a fost proiectat să reziste la efectele prafului și ale apei, dar nu există nici o garanție că nu va funcționa defectuos. Nu utilizați sau lăsați echipamentul în locuri unde este supus unor cantități excesive de praf, sau în locuri unde este scufundat în apă sau expus la apă de ploaie.

## NUMELE PĂRȚILOR













Numerele din lista de mai jos corespund **Fig. 1-Fig. 15**.

<b>1</b>	Apărătoare
<b>2</b>	Carcasă ciocan
<b>3</b>	Bucșă de ghidare
<b>4</b>	Lumină LED
<b>5</b>	Comutator declanșator
<b>6</b>	Panou de comandă
<b>7</b>	Acumulator (se vinde separat)
<b>8</b>	Cârlig
<b>9</b>	Mâner
<b>10</b>	Buton de comandă
<b>11</b>	Motor
<b>12</b>	Carcasă
<b>13</b>	Plăcuță indicatoare
<b>14</b>	Comutator selector mod strângere
<b>15</b>	Indicador luminos mod strângere
<b>16</b>	Comutator secțiune lumină
<b>17</b>	Placă color (se vinde separat)
<b>18</b>	Clapetă de închidere
<b>19</b>	Indicador luminos de încărcare
<b>20</b>	Șanț
<b>21</b>	Șurub
<b>22</b>	Bit de antrenare (se vinde separat)
<b>23</b>	Port-bit
<b>24</b>	Comutator indicator de încărcare a acumulatorului
<b>25</b>	Indicador luminos acumulator rămas
<b>26</b>	Panoul de afișaj

## SIMBOLURI

### AVERTISMENT

**În cele ce urmează sunt prezentate simbolurile folosite pentru mașină. Înainte de utilizare, asigurați-vă că înțelegeți semnificația acestora.**

	WHP18DA: Mașină de înșurubat cu impulsuri pe bază de ulei cu acumulator
	Pentru a reduce riscul de accidente, utilizatorul trebuie să citească manualul de utilizare.
	Numai pentru țările membre UE Nu aruncați această sculă electrică împreună cu deșeurile menajere! În conformitate cu Directiva Europeană 2012/19/UE referitoare la deșeurile reprezentând echipamente electrice și electronice și la implementarea acestora în conformitate cu legislațiile naționale, sculele electrice care au ajuns la finalul duratei de folosire trebuie colectate separat și duse la o unitate de reciclare compatibilă cu mediul înconjurător.
	Curent continuu
V	Tensiune nominală
n <sub>0</sub>	Viteză la mers în gol
P <sub>m</sub>	Mod alimentare
N <sub>m</sub>	Mod normal
S <sub>m</sub>	Mod ușor
SE <sub>m</sub>	Mod șurub auto foraj
B <sub>p</sub> m	Forță de impact
	Șurub mic
	Bulon standard
	Șurub auto foraj
MT	Cuplu de strângere (maxim)
	Dimensiune hexagonală aț.
	Greutate *1 (Conform Procedura EPTA 01/2014)
	Pornire
	Oprire
	Deconectați acumulatorul
	Rotație în sensul acelor de ceasornic

	Rotație contrară acelor de ceasornic
	Modul ușor (lumină roșie) „Muncă delicată” Strângerea șuruburilor cu diametru mic (M6 sau similare) etc.
	Modul normal (lumină roșie) „Muncă normală” Strângerea șuruburilor scurte, fixarea plăcilor de gips-carton etc.
	Modul alimentare (lumină roșie) „Muncă normală” Strângerea șuruburilor scurte, tifoane, buloane etc.
	Modul șurub auto foraj (lumină verde) Strângerea șuruburilor auto foraj
	Apăsați și mențineți apăsat
	Luminozitate bec LED: Scăzut
	Luminozitate bec LED: Mediu
	Luminozitate bec LED: Ridicat
	Avertisment

\*1 În funcție de acumulatorul conectat. Greutatea cea mai mare este măsurată cu BSL36B18X (se vinde separat).

#### Acumulator

	Luminează; Acumulatorul este încărcat peste 75%.
	Luminează; Acumulatorul este încărcat între 50%–75%.
	Luminează; Acumulatorul este încărcat între 25%–50%.
	Luminează; Acumulatorul este încărcat mai puțin de 25%.
	Clipește; Acumulatorul este aproape descărcat. Reîncărcați acumulatorul cât mai curând posibil.
	Clipește; Furnizarea de energie este oprită datorită temperaturii ridicate. Îndepărtați acumulatorul din sculă și lăsați-l să se răcească complet.
	Clipește; Furnizarea de energie este suspendată din cauza unei avarii sau a unei defecțiuni. Problema ar putea fi acumulatorul așa că vă rugăm să contactați distribuitorul dvs.

## ACCESORII STANDARD

Pe lângă unitatea principală (1 unitate), pachetul conține și accesoriile enumerate la pagina 213.

Accesoriile standard sunt supuse modificărilor fără notificare prealabilă.

## APLICAȚII

- Însurubarea și îndepărtarea șuruburilor mecanice, șuruburilor pentru lemn și șuruburilor pentru tablă, etc.

## SPECIFICAȚII

- 1. Sculă electrică**  
Specificațiile acestei mașini sunt enumerate în tabelul de la pagina 213.

### NOTĂ

Ca urmare a programului continuu de cercetare și dezvoltare derulat de HiKOKI, prezentele specificații pot fi modificate fără notificare prealabilă.

### 2. Acumulator (se vinde separat)

Model	Tensiune	Capacitate acumulator
BSL1850MA	18 V	5,0 Ah

## ÎNCĂRCARE

Înainte de a utiliza scula electrică, încărcați acumulatorii după cum urmează.

### <UC18YSL3 (se vinde separat)>

- 1. Conectați cablul de alimentare al încărcătorului la priză.**  
Când conectați ștecărul încărcătorului la o priză, indicatorul luminos de încărcare va clipi în culoare albastră. (Vezi **Tabelul 1**)
  - 2. Introduceți acumulatorul în încărcător.**  
Introduceți corect acumulatorul în încărcător, conform **Fig. 4** (la pagina 2).
  - 3. Încărcare**  
Atunci când introduceți în încărcător un acumulator, încărcarea va fi inițializată și indicatorul luminos de încărcare va clipi în culoare albastră.  
Atunci când acumulatorul se încarcă complet, indicatorul luminos de încărcare va lumina în culoare verde. (Vezi **Tabelul 1**)
- (1) Semnificațiile indicatorului luminos de încărcare  
Semnificațiile indicatorului luminos de încărcare sunt prezentate în **Tabelul 1**, conform stării încărcătorului sau a acumulatorului.

**Tabelul 1:** Semnificațiile indicatorului luminos de încărcare

PORNIRE/OPRIRE la intervale de 0,5 sec. (ROȘU)	Înainte de încărcare *1
Luminează timp de 0,5 sec. la intervale de 1 sec. (ALBASTRU)	Încărcat la mai puțin de 50%

# Română

Luminează timp de 1 sec. la intervale de 0,5 sec. (ALBASTRU) 	Încărcat la mai puțin de 80%
Luminează în mod continuu (ALBASTRU) 	Încărcat la mai mult de 80%
Luminează în mod continuu (Sunet alarmă continuă: aproximativ 6 sec.) (VERDE) 	La încărcare completă
PORNIRE/OPRIRE la intervale de 0,3 sec. (ROȘU) 	Așteptare supraîncălzire *2
PORNIRE/OPRIRE la intervale de 0,1 sec. (Sunet alarmă intermitentă: aproximativ 2 sec.) (VIOLET) 	Încărcarea nu se poate efectua *3

## NOTĂ

- \*1 Dacă indicatorul luminos roșu continuă să clipească chiar și după ce încărcătorul a fost atașat, verificați dacă acumulatorul a fost introdus complet.
- \*2 Acumulator supraîncălzit. Încărcare imposibilă. Deși încărcarea va începe odată ce acumulatorul s-a răcit chiar și atunci când este lăsat pe loc, cea mai bună practică este să scoateți acumulatorul și să îl lăsați să se răcească într-un loc umbrit, bine ventilat, înainte de încărcare.
- \*3 Defecțiune la acumulator sau la încărcător
- Introduceți complet acumulatorul.
  - Verificați pentru a vă asigura că niciun corp străin nu este lipit de suportul sau de terminalele acumulatorului. În cazul în care nu există corpuri străine, este posibil ca acumulatorul sau încărcătorul să se fi defectat. Duceți-l la o unitate de service autorizată.

- Când încărcătorul acumulatorului a fost utilizat neîntrerupt, acesta se supraîncălzește, cauzând defecțiuni. După efectuarea încărcării, așteptați 5 minute până la următoarea încărcare.

- (2) Referitor la temperaturile și timpul de încărcare a acumulatorului (Vezi **Tabelul 2**)

**Tabelul 2**

Model	UC18YSL3	
Tip de acumulator	Li-ion	
Tensiune de încărcare	14,4-18 V	
Temperaturi la care acumulatorul poate fi reîncărcat	0°C-50°C	
Timp încărcare pentru capacitate acumulator, aprox. (La 20°C)	1,5 Ah	15 min
	2,0 Ah	20 min
	2,5 Ah	25 min
	3,0 Ah	20 min (BSL1430C, BSL1830C: 30 min)

Timp încărcare pentru capacitate acumulator, aprox. (La 20°C)	4,0 Ah	26 min (BSL1840M: 40 min)
	5,0 Ah	32 min
	6,0 Ah	38 min
Timp încărcare pentru capacitate acumulator de tip multi-volt, aprox. (la 20°C)	1,5 Ah (x 2 unități)	20 min
	2,5 Ah (x 2 unități)	32 min
	4,0 Ah (x 2 unități)	52 min
Număr celule acumulator		4-10
Tensiune de încărcare pentru USB		5 V
Curent de încărcare pentru USB		2 A
Greutate		0,6 kg

## NOTĂ

- Timpul de încărcare poate varia în funcție de temperatură și de tensiunea sursei de alimentare.
- Dacă încărcarea durează mult timp
  - Încărcarea va dura mai mult la temperaturi ambientale extrem de scăzute. Încărcați acumulatorul într-un loc cald (cum ar fi în interior).
  - Nu blocați orificiul de aerisire. În caz contrar, interiorul se va supraîncălzi, reducând performanța încărcătorului.
  - Dacă ventilatorul de răcire nu funcționează, contactați un Centru de service autorizat HiKOKI pentru reparații.

## 4. Deconectați ștecărul de la priză.

## 5. Țineți ferm încărcătorul și scoateți acumulatorul.

### NOTĂ

Asigurați-vă că scoateți acumulatorul din încărcător și apoi depozitați-l.

### Cu privire la descărcarea electrică în caz de acumulatori noi etc.

Întrucât substanța chimică din interiorul acumulatorilor noi și a acumulatorilor care nu au fost folosiți o perioadă lungă de timp nu este activă, descărcarea electrică poate fi scăzută la prima și a doua lor folosire. Acesta este un fenomen temporar și perioada normală de încărcare va fi restabilă după încărcarea acumulatorilor de 2-3 ori.

### Ce puteți face pentru prelungirea duratei de viață a acumulatorilor.

- (1) Reîncărcați acumulatorii înainte să se consume complet. Când simțiți că scula nu mai are putere, nu o mai folosiți și reîncărcați acumulatorul. Dacă veți continua să folosiți scula și curentul electric se consumă, acumulatorul se poate deteriora, astfel scurtându-i-se durata de viață.
- (2) Evitați reîncărcarea la temperaturi înalte. Un acumulator reîncărcabil este fierbinte imediat după utilizare. Dacă un astfel de acumulator este reîncărcat imediat după utilizare, substanța chimică din el își va pierde proprietățile și durata de viață a acumulatorului se va scurta. Lăsați acumulatorul să stea puțin și reîncărcați-l după ce s-a răcit.

## ASAMBLARE ȘI OPERARE

Acțiune	Figură	Pagină
Scoaterea și introducerea acumulatorului	3	2
Încărcare	4	2
Scoaterea și asamblarea cârligului	5	2
Montarea bitului*1	6	3
Port-bitul încorporat în partea inferioară a orificiului hexagonal al axului principal*2	7	3
Schimbarea direcției de rotație	8	3
Funcție de selectare mod strângere *3	9	3
Utilizarea întrerupătorului	10	4
Cum se utilizează lumina LED*4	11	4
Cum se modifică luminozitatea becului LED*5	12	4
Indicator nivel energie rămasă în acumulator	13	4
Încărcarea unui dispozitiv USB de la o priză electrică	14-a	4
Încărcarea unui dispozitiv USB și a bateriei de la o priză electrică	14-b	4
Cum să reîncărcați dispozitivul USB	15	5
Selectarea accesoriilor	—	214

\*1 Montarea bitului

### NOTĂ

După fixarea bitului, trageți-l ușor pentru a vă asigura că nu iese.

\*2 Port-bitul încorporat în partea inferioară a orificiului hexagonal al axului principal

### PRECAUȚIE

Acest produs este livrat echipat, de asemenea, cu un port-bit. Asigurați-vă că port-bitul se află în interiorul orificiului hexagonal din axul principal, apoi instalați bitul de antrenare. (Fig. 7)

\*3 Funcție de selectare mod strângere

### PRECAUȚIE

Selectați modul de strângere în timp ce comutatorul de declanșare este eliberat. Nerespectarea acestei indicații ar putea avea ca rezultat funcționarea defectuoasă.

### NOTĂ

○ Modul adecvat diferă în funcție de șurub și de materialul care este înșurubat. Testați câteva șuruburi și ajustați corespunzător modul de setare.

○ Comutatorul de selectare a modului de strângere poate fi reglat numai după ce acumulatorul a fost instalat în instrument și trăgaciul a fost apăsat o dată.

\*4 Cum se utilizează lumina LED

### NOTĂ

○ Apăsați comutatorul secțiunii luminii de pe panoul de comandă pentru a schimba modul de iluminare al becului LED de la „Mereu-PORNIȚ” → „SW interblocat” → „OPRIȚ”.

○ Pentru a economisi energia acumulatorului, asigurați-vă că reduceți lumina cât mai mult posibil.

○ Ledul se stinge în mod automat după 2 minute, pentru a evita descărcarea acumulatorului, dacă ați uitat să îl stingeți.

○ Când este apăsat comutatorul secțiunii luminii, becul LED se va aprinde numai dacă acumulatorul este instalat și trăgaciul a fost apăsat o dată.

\*5 Cum se modifică luminozitatea becului LED

Apăsați și mențineți apăsat comutatorul secțiunii luminii și în timp ce becul LED clipește, apăsați comutatorul de selectare a modului de înșurubare pentru a comuta între 3 niveluri de luminozitate.

### NOTĂ

Luminozitatea becului LED poate fi modificată numai după ce acumulatorul a fost instalat și trăgaciul a fost apăsat o dată.

## SEMNAL DE AVERTIZARE AL BECULUI LED

Acest produs este prevăzut cu o funcție care este concepută pentru a proteja scula însăși precum și acumulatorul. În timp ce este trăgaciul este apăsat, dacă funcția de siguranță se activează în timpul operării, becul LED va clipi după cum este descris în Tabelul 3.

Când se declanșează funcția de siguranță, luați imediat degetul de pe trăgaci și urmați instrucțiunile descrise în acțiunile corective.

Tabelul 3

Afișaj cu lumină LED	Funcție de siguranță
Aprins 0,3 secunde/ stins 0,3 secunde ■ ■ ■ ■	<b>Protecție la temperatură</b> Permiteți sculei și acumulatorului să se răcească bine.

## CARACTERISTICI ALE MAȘINII DE ÎNȘURUBAT CU IMPULSURI PE BAZĂ DE ULEI CU ACUMULATOR

Mașina de înșurubat cu impulsuri pe bază de ulei folosește un ulei vâcos pentru a genera presiunea care rotește bitul. Acest mecanism reduce zgomotul asociat cu strângerea șuruburilor la niveluri mult mai mici decât cele ale zgomotelor generate de alte tipuri de mașini de înșurubat cu impact.

### NOTĂ

Vâscozitatea uleiului se modifică în funcție de temperatură. Rețineți următoarele când utilizați scula:

○ Nu folosiți scula într-un mediu cu temperaturi sub -5°C sau după ce a fost lăsată să stea pentru o perioadă îndelungată într-un mediu cu temperatura sub -5°C.

În caz contrar, impacturile (cuplul) nu pot fi generate, deși trăgaciul este apăsat, sau numărul de impacturi generate se poate reduce semnificativ, ceea ce poate supraîncărca scula și, prin urmare, motorul se poate defecta.

○ De asemenea, dacă scula se utilizează în timp ce capacitatea rămasă a acumulatorului este scăzută, funcția de protecție a acumulatorului litiu-ion se poate activa și motorul se poate opri.

Înainte de a utiliza scula, încărcăți acumulatorul până când acesta se încarcă la 75% sau mai mult.

○ Dacă scula este foarte fierbinte după ce a fost folosită continuu o anumită perioadă de timp, continuarea lucrului poate face dificilă strângerea șuruburilor, pentru că în această stare scula nu poate genera un cuplu suficient. În acest caz, opriți comutatorul și nu utilizați scula timp de 30 de minute sau mai mult.

## Română

- Acest produs utilizează un mecanism de impact hidraulic. Această înseamnă că funcția de protecție încorporată în acumulatorul litiu-ion poate să nu funcționeze atunci când vâscozitatea uleiului se află într-un anumit interval, ceea ce poate duce la defectarea motorului. Nu utilizați produsul într-un mediu rece (sub -5°C) sau continuu sau în condițiile în care produsul ar putea fi suprasolicitat.

### Notă importantă pentru bateriile uneltelor HiKOKI cu acumulatori

Utilizați întotdeauna acumulatori originali. Nu garantăm siguranța și performanța uneltei dacă se utilizează alți acumulatori decât cei recomandați sau dacă acumulatorul original este dezmembrat sau modificat (cum ar fi demontarea și înlocuirea celulelor sau a altor părți interne).

## ÎNȚREȚINERE ȘI VERIFICARE

### AVERTISMENT

Asigurați-vă că ați oprit comutatorul și ați îndepărtat acumulatorul înainte de întreținere și inspecție.

#### 1. Verificarea cuțitului

Utilizarea unui bit rupt sau cu vârful tocit este periculoasă, deoarece acesta poate aluneca. Înlocuiți-l.

#### 2. Inspectarea șuruburilor de asamblare

Inspectați cu regularitate toate șuruburile de asamblare și asigurați-vă că sunt fixate corespunzător. Dacă există șuruburi care nu sunt fixe, fixați-le imediat. Nerespectarea avertismentului poate duce la riscuri serioase.

#### 3. Întreținerea motorului

Bobina motorului este componenta principală a sculei electrice. Aveți grijă să nu deteriorați bobina și/sau să nu o udați cu ulei sau apă.

#### 4. Inspectarea bornelor (sculă și acumulator)

Verifiți cați pentru a vă asigura că șpanul și praful nu au fost colectate pe borne. Ocazional verificați cați înainte, în timpul și după operare.

#### 5. Curățarea exteriorului

Când scula electrică este murdară, ștergeți-o cu o cârpă moale uscată sau cu o cârpă înmuiată în soluție de apă cu săpun. Nu folosiți solvenți pe bază de clor, benzină și nici diluanți, deoarece aceștia topesc masele plastice.

#### 6. Depozitare

Depozitați scula electrică și acumulatorul într-un loc în care temperatura este sub 40°C și nu lăsați produsul la îndemâna copiilor.

### NOTĂ

Depozitarea acumulatorilor litiu-ion.

Asigurați-vă că acumulatorii litiu-ion au fost complet încărcăți înainte de a-i depozita.

Depozitarea prelungită (3 luni sau mai mult) a acumulatorilor cu un nivel de încărcare scăzut poate duce la scăderea performanței, la reducerea semnificativă a timpului de utilizare a acumulatorilor sau poate face acumulatorii incapabili să stea încărcăți. Cu toate acestea, timpul de utilizare a acumulatorilor semnificativ de redus poate reveni la normal prin încărcarea și utilizarea acumulatorilor în mod repetat, de două până la cinci ori.

Dacă durata de folosire a acumulatorului este foarte scurtă în ciuda încărcării și folosirii repetate, schimbați acumulatorii.

### PRECAUȚIE

Pe durata folosirii și a operațiunilor de întreținere a mașinii trebuie respectate reglementările și standardele naționale privind securitatea.

### GARANȚIE

Garantăm sculele electrice HiKOKI în conformitate cu reglementările statutare/specifice țării. Această garanție nu acoperă defectele sau daunele provocate de utilizarea necorespunzătoare, abuz sau de uzura și deteriorarea normale. În cazul în care aveți reclamații, vă rugăm să trimiteți scula electrică nedemontată, împreună cu CERTIFICATUL DE GARANȚIE care se găsește la finalul prezentelor Instrucțiuni de utilizare, la o unitate service autorizată de HiKOKI.

### Informații privind nivelul de zgomot transmis prin aer și nivelul de vibrații

Valorile măsurate au fost determinate în conformitate cu EN62841 și sunt declarate conforme cu ISO 4871.

Nivelul tipic al puterii sonore ponderate A:

90 dB (A)

Nivelul măsurat al presiunii sonore ponderate A:

82 dB (A)

Incertitudine K: 3 dB (A)

Purtați protecție auditivă.

Valorile totale ale vibrațiilor (suma vectorială pe cele trei axe) au fost stabilite în conformitate cu EN62841.

Impactul strângerii elementelor de fixare, la capacitatea maximă a sculei:

Valoare emisie vibrații  $a_h = 13,2 \text{ m/s}^2$

Incertitudine K = 1,5 m/s<sup>2</sup>

Valoarea totală declarată a vibrațiilor și valoarea declarată a emisiei de zgomot au fost măsurate în conformitate cu o metodă standard de testare și pot fi utilizate pentru compararea unei scule cu alta.

Acestea pot fi utilizate și ca o evaluare preliminară a expunerii.

### AVERTISMENT

- Vibrațiile și emisia de zgomot în timpul folosirii efective a sculei electrice pot diferi de valorile totale declarate, în funcție de modulul în care este utilizată scula, în special de ce tip de piesă de prelucrat este procesată; și
- Identificați măsuri de siguranță ce trebuie luate pentru protejarea operatorului și care sunt bazate pe estimarea expunerii, în condiții reale de utilizare (ținând seama de toate componentele ciclului de utilizare, cum ar fi timpul necesar opririi sculei și timpul de funcționare suplimentar la pornirea sculei).

### NOTĂ

Ca urmare a programului continuu de cercetare și dezvoltare derulat de HiKOKI, prezentele specificații pot fi modificate fără notificare prealabilă.

## SPLOŠNA VARNOSTNA NAVODILA ZA ELEKTRIČNA ORODJA

### ⚠ OPOZORILO

Preberite vsa varnostna opozorila, navodila, slikovne prikaze in specifikacije, ki so priložena orodju.

Neupoštevanje vseh spodaj navedenih navodil lahko povzroči električni udar, požar in/ali resne telesne poškodbe.

Vsa opozorila in navodila shranite, ker jih boste v prihodnje še potrebovali.

Izraz »električno orodje« v opozorilih se nanaša na električno orodje, ki se napaja z električnim pogonom (z električnim kablom) in na akumulatorsko električno orodje (brez električnega kabla).

### 1) Varnost na delovnem mestu

#### a) Delovno mesto mora biti čisto in dobro osvetljeno.

Nered in neosvetljena področja lahko povzročijo nezgodo.

#### b) Električnega orodja ne uporabljajte v eksplozivnih okoljih, na primer v bližini vnetljivih tekočin, plinov ali prahu.

Električno orodje pri delu proizvaja iskre, ki lahko vnamejo prah ali hlape.

#### c) Med delom z električnim orodjem ne dovolite, da bi se vam otroci ali druge osebe približale. Z motenjem vaše pozornosti lahko izgubite nadzor nad orodjem.

### 2) Električna varnost

#### a) Priključni vtičak električnega orodja mora ustrezati vtičnici. Vtičaka ni dovoljeno kakor koli spreminjati. Pri ozemljenih električnih orodjih ne uporabljajte vtičavev z adapterji.

Nespremenjeni vtičaki in ustrezne vtičnice zmanjšujejo tveganje električnega udara.

#### b) Preprečite stik z ozemljenimi površinami, kot so cevi, grelci, štedilniki in hladilniki.

Ko je vaše telo ozemljeno, je nevarnost električnega udara večja.

#### c) Električnega orodja ne izpostavljajte dežju ali vlagi.

Vdor vode v električno orodje povečuje tveganje električnega udara.

#### d) Ne zlorabljajte kabla. Kabla ne uporabljajte za prenašanje električnega orodja in ne vlecite za kabel, če želite vtičak izvleči iz vtičnice. Kabla ne izpostavljajte vročini, olju, ostrim robovom in premikajočim se delom.

Poškodovani in zapleteni kabli povečujejo tveganje električnega udara.

#### e) Kadar uporabljate električno orodje zunaj, uporabljajte kabelski podaljšek, ki je primeren za delo na prostem.

Z uporabo kabelskega podaljška, ki je izdelan za delo na prostem, je tveganje električnega udara manjše.

#### f) Če je delo z električnim orodjem v vlažnem okolju neizogibno, uporabite stikalo za zaščito pred diferencnim tokom.

Zaščitno stikalo zmanjšuje tveganje električnega udara.

### 3) Osebna varnost

#### a) Bodite pozorni, pazite kaj delate ter se dela z električnim orodjem lotite z razumom.

Električnega orodja ne uporabljajte, če ste utrujeni ali pod vplivom mamil, alkohola ali zdravil.

Trenutek nepozornosti med delom z električnim orodjem je lahko vzrok za resne telesne poškodbe.

#### b) Uporabite osebno zaščitno opremo. Vedno nosite zaščitna očala.

Nošenje zaščitne opreme, kot so maska za prah, protizdrsní zaščitni čevlji, varnostna čelada ali zaščitni glušniki, kar je odvisno od vrste in načina uporabe električnega orodja, zmanjšuje tveganje telesnih poškodb.

#### c) Izogibajte se nenamernemu zagonu. Preden orodje priključite na električno omrežje in/ali na akumulator, preden ga dvignete ali nosite, se prepričajte da je orodje izklopljeno.

Prenašanje električnega orodja s prstom na stikalo ali priključitev vklopljenega električnega orodja na električno omrežje je lahko vzrok za nezgodo.

#### d) Preden električno orodje vklopite, odstranite nastavitvena orodja in izvijače.

Orodje ali ključ, ki se nahaja na vrtečem delu električnega orodja lahko povzroči telesne poškodbe.

#### e) Izogibajte se nenormalni drži. Poskrbite za trdno stojišče in za stalno ravnotežje.

Na ta način lahko v nepričakovanih situacijah bolje nadzorujete električno orodje.

#### f) Nosite primerna oblačila. Med delom ne nosite ohlapnih oblačil ali nakita. Las in oblačil ne približujcím se delom.

Ohlapna oblačila, nakit ali dolgi lasje se lahko ujamejo med premikajoče se dele.

#### g) Če je na napravu možno montirati priprave za odsesavanje ali prestrezanje prahu, se prepričajte, da so te ustrezno priključene in pravilno uporabljene.

Zbiranje prahu lahko zmanjša nevarnosti povezane s prahom.

#### h) Ne dovolite, da vas znanje, pridobljeno s pogostim rokovanjem z orodjem, zavede, da zanemarite varnostna navodila za ravnanje z orodjem.

Nepredvidnost lahko že v delčku sekunde povzroči hude telesne poškodbe.

### 4) Uporaba in vzdrževanje električnega orodja

#### a) Električnega orodja ne preobremenjujete. Za izbrano delo uporabite ustrezno električno orodje.

Z ustreznim električnim orodjem boste delo opravili bolje in varneje.

#### b) Električnega orodja ne uporabljate, če stikalo za vklop/izklop orodja ne deluje.

Električno orodje, ki ga ni več možno vklopiti ali izklopiti, je nevarno in ga je potrebno popraviti.

#### c) Pred nastavljanjem orodja, zamenjavo priključkov ali shranjevanjem orodja izvlecite vtičak električnega orodja iz vira napajanja in/ali odstranite akumulator.

S takšnimi preventivnimi varnostnimi ukrepi preprečujete nenamerni zagon orodja.

#### d) Električno orodje shranite izven dosega otrok in ne dovolite upravljati orodja osebam, ki orodja ne poznajo in niso prebrale teh navodil. Električno orodje je nevarno v rokah neizkušenih uporabnikov.

#### e) Vzdržujte električno orodje in priključke. Preverite pravilno delovanje premičnih delov orodja, poškodbe delov in druga stanja, ki bi lahko vplivala na delovanje električnega orodja. V primeru poškodbe je potrebno električno orodje pred uporabo popraviti.

Slabo vzdrževano električno orodje je vzrok mnogih nesreč.

#### f) Rezalno orodje naj bo ostro in čisto.

*Pravilno vzdrževano rezalno orodje z ostrimi robovi se manj pogosto zatika in je lažje vodljivo.*

- g) **Električno orodje, pribor, vsadna orodja in podobno uporabljajte v skladu s temi navodili, pri čemer upoštevajte delovne pogoje in dejavnost, ki jo boste opravljali.**  
*Uporabo električnega orodja v druge namene lahko privede do nevarne situacije.*
- h) **Ročaji in prijemalne površine naj bodo suhe, čiste in brez olja in masti.**  
*Spolzki ročaji in prijemalne površine ne omogočajo varnega ravnanja in nadzora orodja v nepričakovanih situacijah.*
- 5) **Uporaba in vzdrževanje akumulatorja**
- a) **Polnite samo s polnilnikom, ki ga je določil proizvajalec.**  
*Polnilnik, ki je primeren za en tip akumulatorja lahko povzroči nevarnost požara, če ga uporabite z drugim akumulatorjem.*
- b) **Električna orodja uporabljajte samo s posebej izdelanimi akumulatorji.**  
*Uporaba drugih akumulatorjev lahko povzroči tveganje poškodb in požara.*
- c) **Ko akumulatorja ne uporabljate ga shranite vstran od kovinskih predmetov kot so sponke, kovanci, ključiči, žebelji, vijaki ter drugih manjših kovinskih predmetov, ki lahko povežejo en priključek z drugim.**  
*Kratek stik med priključki na akumulatorju lahko povzroči opekline ali požar.*
- d) **Med nepravilno rabo lahko iz akumulatorja priteče tekočina; izogibajte se stiku z njo. V primeru, da pride do stika, takoj operite z vodo. V primeru, da pride tekočina v stik z očmi, poiščite dodatno zdravniško pomoč.**  
*Tekočina iz akumulatorja lahko povzroči vnetje ali opekline.*
- e) **Ne uporabljajte poškodovanega ali spremenjenega baterijskega vložka ali orodja.**  
*Poškodovane ali spremenjene baterije so nepredvidljive, povzročijo lahko požar, eksplozijo ali poškodbe.*
- f) **Baterijskega vložka ali orodja ne izpostavljajte požaru ali prekomerni temperaturi.**  
*Izpostavljenost požaru ali temperaturi nad 130°C lahko povzroči eksplozijo.*
- g) **Upoštevajte vsa navodila za polnjenje in baterijskega vložka ali orodja ne napolnite zunaj temperaturnega območja, določenega v navodilih.**  
*Nepravilno polnjenje ali polnjenje pri temperaturah zunaj določenega območja lahko poškoduje baterijo in poveča nevarnost požara.*

## 6) Servisiranje

- a) **Električno orodje lahko servisira le usposobljena oseba, ki mora uporabljati originalne nadomestne dele.**  
*Na ta način se ohrani varnost električnega orodja.*
- b) **Nikoli ne popravljajte poškodovanih baterijskih vložkov.**  
*Baterijske vložke lahko servisirajo samo proizvajalec ali pooblaščenih serviserji.*

## VARNOSTNI UKREP

**Preprečite dostop otrokom in neusposobljenim osebam.**

**Kadar orodja ne uporabljate ga shranite izven dosega otrok in neusposobljenih oseb.**

## VARNOSTNA OPOZORILA ZA AKUMULATORSKI OLJNI IMPULZNI VIJAČNIK

**Med delom, kjer bi lahko pritrdilo zadelo skrite električne napeljave, držite električno orodje za izolirane ročaje.** Stik pritrdil z napeljavo pod napetostjo lahko prenese napetost na izpostavljene kovinske dele električnega orodja in povzroči električni udar.

## DODATNA VARNOSTNA NAVODILA

1. To je prenosno orodje namenjeno privijanju in odvijanju vijakov, matičnih vijakov in matic. Uporabljajte ga le za ta namen.
2. Med delom trdno držite orodje. V primeru, da tega ne storite lahko pride do poškodb. **(Sl. 2)**
3. Nameščenje in pregled delovnega mesta. Z upoštevanjem ukrepov preverite ali je delovno mesto primerno.
4. Ne nosite rokavice, ki bi se lahko zvihale, kot na primer iz bombaža, volne, sukna ali nitk, itd.
5. Preverite dejanski navor privijanja z moment ključem.
6. Pred spremembo smeri vrtenja ustavite orodje. Pred spremembo smeri vrtenja vedno izpusite stikalo in počakajte, da se orodje ustavi.
7. Nikoli se ne dotikajte premikajočega dela. Pazite, da premikajoč del ne pride v bližino vaših rok ali katerega koli dela vašega telesa. Lahko se porožete ali ujamete v premikajoč del. Prav tako pazite, da se po daljši uporabi ne dotaknete premikajočega dela. Ta postane zelo vroč in se lahko na njem opečete.
8. Pri delu uporabljajte le določene nastavke, ki so navedeni v navodilih za uporabo ali v HIKOKI katalogu. Neupoštevanju tega lahko povzroči nesrečo ali poškodbe.
9. Nastavke trdno namestite v glavno gred. Če nastavki niso dovolj trdno nameščeni se lahko snamejo in povzročijo poškodbe. Ga namestite sveder, ga nežno povlecite in se tako prepričajte, da se med uporabo ne bo snel. Sveder ni pravilno nameščen, če se vodilni tulec ne vrne v prvotni položaj.
10. Po daljšem delu je potrebno napravo ohladiti.
11. Električno orodje je za zaščito motorja opremljeno s temperaturnim zaščitnim stikalom. Zaradi neprekinjenega dela se lahko zviša temperatura naprave, kar aktivira temperaturno zaščitno stikalo in samodejno ustavi delovanje. V tem primeru počakajte, da se električno orodje ohladi, preden nadaljujete z delom.
12. Motor se lahko ustavi v primeru, da je orodje preobremenjeno. Če se to zgodi, spustite stikalo orodja in odstranite vzrok preobremenitve. Ne dotikajte se vodilne puše in kladiiva, saj se lahko med neprekinjenim delovanjem segrejeta.
13. Uporaba baterije v hladnih razmerah (pod 0 stopinjami Celzija) lahko včasih povzroči oslabilen moment privijanja in zmanjša obseg dela. Vendar je to le začasen pojav, ki izgine, ko se baterija segreje.
14. Varno namestite kljuko. Če kljuka ni varno nameščena, lahko povzroči poškodbe med uporabo. Ko nosite orodje za pasom, se prepričajte, da ste odstranili sveder. V nasprotnem primeru lahko pride do nepričakovane telesne poškodbe.
15. Ne dotikajte se kovinskih delov, saj se ti pri daljši uporabi močno segrejejo.
16. Ne glejte neposredno v lučko. Neupoštevanje tega lahko povzroči poškodbo oči.



Z mehko krpo odstranite umazanijo ali nesnago z leče lučke LED, pri čemer bodite previdni, da ne opraskate leče.

Praske na leči lučke LED lahko zmanjšajo svetlost.

17. Pri delu na dvignjenih lokacijah odstranite druge osebe z območja in bodite pozorni na pogoje pod vami.
18. Baterijo vedno polnite pri temperaturi 0°C–40°C. Temperatura, nižja od 0°C, bo povzročila prenapetost, kar je nevarno. Baterije ni mogoče polniti pri temperaturi, višji od 40°C. Najbolj primerna temperatura za polnjenje je 20°C–25°C.
19. Polnilnika ne uporabljate neprekinjeno. Ko zaključite s polnjenjem, pustite polnilnik mirovati približno 15 minut pred naslednjim polnjenjem baterije.
20. Ne dovolite, da bi v luknjico, ki povezuje polnilno baterijo prišel tujek.
21. Polnilne baterije in polnilnika nikoli ne razstavljajte.
22. V polnilni bateriji nikoli ne povzročite kratkega stika. Kratek stik v bateriji bo povzročil visok električni tok in pregrevanje. Posledica tega bo pregretje ali poškodba baterije.
23. Baterije ne zavrzite v ogenj. Če baterija zagori, lahko eksplodira.
24. Ko se življenjska doba baterije zmanjša za normalno uporabo, jo takoj nesite v trgovino, kjer ste jo kupili. Prazne baterije ne zavrzite.
25. V prezačevalne reže polnilnika ne vstavljajte predmetov. Vstavljanje kovinskih ali vnetljivih predmetov v prezačevalne reže polnilnika lahko povzroči tveganje električnega udara ali poškodbo polnilnika.
26. Pri nepretrgani uporabi se naprava lahko pregreje, kar povzroči škodo na motorju in na stikalu. Zato vedno, ko se ohišje segreje, orodje odložite za nekaj časa.
27. Prepričajte se, da je baterija trdno nameščena. Če ni dobro nameščena se lahko sname in povzroči nesrečo.
28. Izdelka ne uporabljajte, če se orodje ali električni kontakti baterije (baterijski nosilec) deformirajo. Nameščanje baterije lahko povzroči kratki stik, ki lahko vodi do izhajanja dima ali vžiga.
29. Na električnih kontaktih (baterijski nosilec) orodja se ne smejo nabrati ostružki ali prah.
  - Pred uporabo se prepričajte, da se na kontaktih niso nabrali ostružki in prah.
  - Med uporabo poskusite preprečiti padanje ostružkov ali prahu z orodja na baterijo.
30. Orodje in baterijo vedno uporabljajte pri temperaturi med -5°C in 40°C.

## OPOZORILO ZA LITIJSKO BATERIJO

Za podaljšanje življenjske dobe je litij-ionska baterija opremljena z zaščitno funkcijo, ki ustavi delovanje. V spodaj opisanih primerih od 1 do 3 se pri uporabi tega izdelka, tudi če ugasnete stikalo, motor lahko ustavi. To ni težava, ampak rezultat zaščitne funkcije.

1. Ko se porabi preostala moč baterije, se motor ugasne. V tem primeru baterijo takoj napolnite.
2. Če je orodje preobremenjeno, se motor lahko ustavi. V tem primeru sprostite stikalo orodja in odstranite vzroke za preobremenitev. Po tem lahko orodje znova uporabite.
3. Če se baterija pregreje zaradi preobremenitve, se bo ustavil dovod moči. V tem primeru prenehajte z uporabo baterije in počakajte, da se ohladi. Po tem lahko orodje znova uporabite.

Prosimo, da upoštevate naslednja opozorila in svarila.

## OPOZORILO

Da bi preprečili iztekanje baterije, ustvarjanje toplote, oddajanje dima, eksplozijo in vžig, prosimo, da upoštevate naslednja varnostna opozorila.

1. Preprečite nabiranje ostružkov in prahu na bateriji.
  - Med delom poskrbite, da ostružki in prah ne padajo na baterijo.
  - Med delom poskrbite, da se morebitni ostružki in prah z električnega orodja ne nabirajo na bateriji.
  - Neuporabljeno baterijo ne shranjujte na mestu, kjer je izpostavljena ostružkom in prahu.
  - Preden baterijo shranite odstranite ostružke ter prah, ki se lahko sprimejo na baterijo in ne hranite jo skupaj s kovinskimi deli (vijaki, žebliji itn.).
2. Baterijo ne prebadajte z ostrimi predmeti kot so žebliji, ne udarjajte s kladivom, ne stopite nanjo, jo ne mečite ali izpostavljajte težkih fizičnim udarom.
3. Vidno poškodovane ali deformirane baterije ne uporabljajte.
4. Baterijo uporabljajte le za določene namene.
5. Če se baterija ne napolni tudi po preteku določenega časa polnjenja, polnjenje takoj prekinite.
6. Baterije ne postavljajte ali izpostavljajte visokim temperaturam ali visokem pritisku, na primer v mikrovalovni pečici, sušilcu ali visokotlačni komori.
7. Ob zaznavi iztekanja ali neprijetnega vonja jo takoj odmaknite od ognja.
8. Ne uporabljajte je v prostorih, kjer se ustvarja močna statična elektrika.
9. Ob iztekanju baterije, čudnem vonju, ustvarjanju toplote, razbarvanju ali deformaciji oziroma v kolikor je videti čudna med uporabo, polnjenjem ali shranjevanjem jo takoj odstranite iz opreme ali polnilnika in jo prenehajte uporabljati.
10. Ne potapljajte baterije in ne dovolite, da vanjo stečejo kakršnekoli tekočine. Vstop prevodne tekočine, kot je voda, lahko povzroči poškodbe ter posledično požar ali eksplozijo. Baterijo shranjujte na hladnem, suhem mestu, stran od lahko vnetljivih in gorljivih predmetov. Izogibajte se je potrebno jedkim plinskim ozračjem.
11. Ne tolcite po stikalni plošči, ki je ne smete zlomiti. V nasprotnem primeru se lahko pojavijo težave.

## POZOR

1. Če tekočina, ki izteka iz baterije pride v stik z vašimi očmi jih ne drgnite, ampak jih operite s svežo, čisto vodo ter takoj obiščite zdravnika. Če ne boste obiskali zdravnika, lahko tekočina povzroči težave z očmi.
2. V primeru, da tekočina pride v stik s kožo ali oblačili jih takoj operite s čisto vodo. Obstaja možnost, da lahko to povzroči draženje kože.
3. Če opazite rjo, čuden vonj, pregrevanje, razbarvanje, deformacijo in/ali druge nepravilnosti pri prvi uporabi baterije, je ne uporabljajte in jo vrnite dobavitelju ali prodajalcu.

## OPOZORILO

Če v priključku litij-ionske baterije pride prevoden tujek, lahko pride v baterijo do kratkega stika, kar lahko sproži požar. Ob shranjevanju litij-ionske baterije upoštevajte naslednjo vsebino.

- V škatlo za shranjevanje ne shranjujte prevodnih stvari, žebeljev in žic kot sta železna in bakrena žica.
- Da preprečite nastanek kratkega stika, namestite baterijo v orodje ali pa varno vstavite pokrov baterije, ki pokrije prezačevalno režo.

## GLEDE TRANSPORTA LITIJEVIH BATERIJ

Pri transportu litijevih baterij upoštevajte naslednje previdnostne ukrepe.

# Slovenščina

## OPOZORILO

Obvestite transportno podjetje o tem, da paket vsebuje litijevo baterijo, in o izhodni moči ter upoštevajte navodila transportnega podjetja, ko urejate prevoz.

- Litijeve baterije, ki imajo izhodno moč višjo od 100 Wh so označene kot nevarno blago in za njih boste morali izpolniti posebne prijavnne postopke.
- Pri mednarodnem transportu morate upoštevati mednarodno zakonodajo in pravila ter ureditve ciljne države.

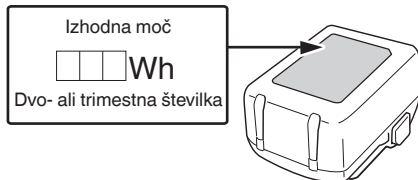

## [Opis IP kod]

### IP56

5	Ocena zaščite za vdor vode Ne sme biti nobenega škodljivega učinka na opremo, če se jo poškrpi s močnimi curki vode iz vseh smeri (vodoodporna). (100 L vode na minuto, ki se jo prši približno tri minute z razdalje približno treh metrov z uporabo razpršilne šobe s premerom 12,5 mm.)
6	Ocena zaščite za zunanji vdor trdih predmetov Prah, ki lahko povzroči škodljive učinke na opremi, ne sme vstopiti (odpornost na prah). (Oprema mora ostati v preskusni komori v nedelujočem stanju, v kateri delci smucka s premerom manj kot 75 µm lebdijo v zraku z uporabo mešalne črpalke na stopnji 2 kg na kubični meter za osem ur.)

Oprema je zasnovana tako, da zdrži učinke prahu in vode, vendar ni nobenega zagotovila, da ne bo moten v delovanju. Ne puščajte opreme na mestih, kjer je izpostavljena večjim količinam prahu ali na mestih, kjer je potopljena v vodo ali izpostavljena deževnici.

## PREVIDNOSTNI UKREPI ZA POVEZAVO Z NAPRAVO USB (UC18YSL3)

Ko pride do nepričakovane težave, je mogoče, da bodo podatki na napravi USB, ki je povezana s tem izdelkom, poškodovani ali izgubljeni. Vedno naredite varnostno kopijo podatkov na napravi USB, preden jo uporabite s tem izdelkom.

Naše podjetje ne prevzema odgovornosti za podatke, ki so shranjeni na napravi USB in se poškodujejo ali izgubijo, ali za poškodbe na povezani napravi.

### OPOZORILO

- Pred uporabo preverite, če so na kablu USB kakršne koli napake ali poškodbe.  
Uporaba okvarjenega ali poškodovanega kabla USB lahko povzroči dim ali ogenj.
- Ko proizvoda ne uporabljate, pokrijte vrata USB z gumijastim pokrovčkom.  
Zbiranje prahu itd. v vratih USB lahko povzroči nastajanje dima ali ogenj.

### OPOMBA

- Med polnjenjem USB lahko pride do občasnih prekinitev.
- Ko naprave USB ne polnite, odstranite napravo USB s polnilnika.  
Če tega ne boste storili, boste skrajšali življenjsko dobo naprave USB, pride pa lahko tudi do nepričakovanih nesreč.
- V tem primeru morda ne bo mogoče napolniti naprav USB, kar je odvisno od vrste naprave.

## PREVIDNOSTNI UKREPI GLEDE ODPORNOSTI NA PRAH IN VODOTESNE FUNKCIJE

Ta izdelek je v skladu z ocenami standarda zaščite IP56 (odpornost proti prahu in vodotesnost) za električno opremo, kot je določeno z mednarodnimi IEC predpisi. (Samo glavna enota je v skladu z ocenami standarda zaščite IP56, kadar ima vstavljeno baterijo.)

## IMENA DELOV

Številke v spodnjem seznamu se ujemajo s **Sl. 1–Sl. 15**.











1	Ščitnik
2	Škatla za klavido
3	Vodilo
4	Lučka LED
5	Sprožilno stikalo
6	Stikalna plošča
7	Baterija (naprodaj posebej)
8	Kljuka
9	Ročaj
10	Potisno stikalo
11	Motor
12	Ohišje
13	Napisna ploščica
14	Stikalo za izbiro načina zategovanja
15	Indikacijska lučka za način privijanja
16	Stikalo lučke
17	Barvna ploščica (naprodaj posebej)
18	Zatič
19	Kontrolna lučka napolnjenosti
20	Utor
21	Vijak
22	Nastavek (naprodaj posebej)
23	Sveder













24	Stikalo indikatorja preostale energije baterije
25	Indikatorska lučka preostale energije baterije
26	Prikazna plošča

## SIMBOLI

## OPOZORILO







V nadaljevanju so prikazani simboli, uporabljeni pri stroju. Pred uporabo se prepričajte, da jih razumete.

	WHP18DA: Akumulatorski oljni impulzni vijaknik
	Da ne bi prišlo do poškodb, mora uporabnik prebrati navodila.
	Samo za države EU Električni orodij ne odlagajte med hišne odpadke! V skladu z evropsko direktivo 2012/19/EU o odpadni električni in elektronski opremi in njeni uresničitvi v skladu z nacionalnim pravom se morajo električna orodja, ki so dosegla življenjsko dobo ločeno zbirati in okolju prijazno reciklirati.
	Enosmerni tok
V	Ocenjena napetost
$n_0$	Vrtilna frekvenca brez obremenitve
Pm	Močni način
Nm	Običajni način
Sm	Blagi način
SEm	Način samovrtnega vijaka
Bpm	Število udarcev
	Majhen vijak
	Navaden maticni vijak
	SE Samovrtni vijak
MT	Navor privijanja (največji)
	Velikost šestkotnega izvijača
	Teža *1 (Glede na postopek EPTA 01/2014)
	I Stikalo za vklop
	O Stikalo za izklop

	Odklopite baterijo
	Vrtenje v smeri urinega kazalca
	Vrtenje v nasprotni smeri urinega kazalca
	Mehki način (rdeča lučka) »Občutljivo delo« Privijanje vijakov majhnega premera (M6 ali podobno) itd.
	Normalni način (rdeča lučka) »Normalno delo« Privijanje kratkih vijakov, pritrjevanje mavčnih plošč itd.
	Močni način (rdeča lučka) »Normalno delo« Privijanje dolgih vijakov, lesnih vijakov, sornikov itd.
	Način samovrtnega vijaka (zelena lučka) Privijanje samovrtnega vijaka
	Pritisnite in držite ter še naprej držite
	Svetlost lučke LED: Nizko
	Svetlost lučke LED: Srednje
	Svetlost lučke LED: Visoko
	Opozorilo

\*1 Odvisno od nameščene baterije. Največja teža se meri z BSL36B18X (naprodaj posebej).

## Baterija

	Zasveti ; Preostala moč baterije je več kot 75%.
	Zasveti ; Preostala moč baterije je med 50 in 75%.
	Zasveti ; Preostala moč baterije je med 25 in 50%.
	Zasveti ; Preostala moč baterije je manj kot 25%.
	Utripa ; Baterija je skoraj prazna. Baterijo napolnite takoj, ko bo mogoče.
	Utripa ; Izhod se je ustavil zaradi visoke temperature. Odstranite baterijo in počakajte, da se orodje v celoti ohladi.
	Utripa ; Izhod je prekinjen zaradi napake ali okvare. Težava je lahko baterija, zato se obrnite na prodajalca.

## STANDARDNA OPREMA

Zraven glavnega orodja (1 orodje) vsebuje paket pribor napisan na strani 213.

Standardni pribor se lahko spremeni brez obvestila.

## UPORABA

- Privijanje in odvijanje matičnih vijakov, lesnih vijakov, samoreznih vijakov, itd.

## SPECIFIKACIJE

## 1. Električno orodje

Specifikacije te naprave so našete v seznamu na strani 213.

## OPOMBA

Zaradi HiKOKI programa nenehnega raziskovanja in razvoja se specifikacije lahko spremenijo brez predhodnega obvestila.

## 2. Baterija (naprodaj posebej)

Model	Napetost	Kapaciteta baterije
BSL1850MA	18 V	5,0 Ah

## POLNJENJE

Pred uporabo električnega orodja napolnite baterijo po sledečem postopku.

## &lt;UC18YSL3 (naprodaj posebej)&gt;

## 1. Napajalni kabel polnilnika priključite v vtičnico.

Ob priključitvi polnilnika v vtičnico bo kontrolna lučka napolnjenosti utripala rdeče. (Glej **Tabela 1**)

## 2. Vstavite baterijo v polnilnik.

Trdno vstavite baterijo v polnilnik, kot je prikazano na **Sl. 4** (na strani 2).

## 3. Polnjenje



Ko vstavite baterijo v polnilnik, se postopek polnjenja začne in indikacijska lučka za polnjenje utripa v modri barvi.





Ko bo baterija povsem napolnjena, bo kontrolna lučka gorela zeleno. (Glej **Tabela 1**)

## (1) Označba kontrolne lučke napolnjenosti

Označbe kontrolne lučke napolnjenosti bodo takšne, kot je prikazano v **Tabeli 1**, glede na pogoje polnilnika ali baterije za polnjenje.

**Tabela 1:** Označbe kontrolne lučke napolnjenosti

VKLOP/IZKLOP v presledkih 0,5 sekunde (RDEČE) 	Pred polnjenjem *1
Zasveti za 0,5 sekunde v presledkih po 1 sekundo. (MODRO) 	Napolnjenost je manj kot 50%
Zasveti za 1 sekundo v presledkih po 0,5 sekundo. (MODRO) 	Napolnjenost je manj kot 80%

Neprekinjeno sveti (MODRO) 	Napolnjenost je več kot 80%
Nenehno sveti (Neprekinjeno brenčanje: okoli 6 sekund) (ZELENO) 	Polnjenje končano
VKLOP/IZKLOP v presledkih 0,3 sekunde (RDEČE) 	Mirovanje po pregretru *2
VKLOP/IZKLOP v presledkih 0,1 sekunde (Brenčanje v presledkih: okoli 2 sekundi) (VIJOLIČNO) 	Polnjenje ni možno *3

## OPOMBA

\*1 Če rdeča lučka še naprej utripa, tudi ko ste polnilnik že priključili, se prepričajte, ali je baterija dobro vstavljena.

\*2 Pregreta baterija. Ni mogoče napolniti.

Čeprav se bo polnjenje začelo, ko bo baterija dovolj ohlajena, tudi če jo pustite na mestu, je vseeno najbolj priporočljivo, da baterijo odstranite in pustite, da se ohladi na senčnem, dobro prezračenem mestu, preden jo začnete polniti.

\*3 Napaka v bateriji ali polnilniku

– Baterijo dobro in popolnoma vstavite.

– Prepričajte se, da na nastavku in priključkih baterije ni tujkov. Če tujkov ni, gre verjetno za okvaro baterije ali polnilnika. Odnosite ju v pooblaščen servisni center.

- Če se polnilnik uporablja dalj časa, se bo ta segrel, zaradi česar lahko pride do napak. Ko se polnjenje zaključi, naj polnilnik miruje vsaj 5 minut do naslednjega polnjenja.

(2) Temperature in čas polnjenja baterije. (Glej **Tabela 2**)

**Tabela 2**

Model	UC18YSL3	
Vrsta baterije	Litij-ionska	
Napetost poljnena	14,4–18 V	
Temperature pri katerih se lahko baterija polni	0°C–50°C	
Čas polnjenja baterije približno (Pri 20°C)	1,5 Ah	15 min
	2,0 Ah	20 min
	2,5 Ah	25 min
	3,0 Ah	20 min (BSL1430C, BSL1830C: 30 min)
	4,0 Ah	26 min (BSL1840M: 40 min)
Čas polnjenja večvoltne baterije, približno. (Pri 20°C)	5,0 Ah	32 min
	6,0 Ah	38 min
	1,5 Ah (x 2 enota)	20 min
	2,5 Ah (x 2 enota)	32 min

Čas polnjenja večvoltne baterije, približno. (Pri 20°C)	4,0 Ah (x 2 enota)	52 min
Število baterijskih celic		4–10
Napetost polnilnika za USB		5 V
Tok polnilnika za USB		2 A
Teža		0,6 kg

**OPOMBA**

- Čas polnjenja je odvisen od temperature okolja in napetosti električnega vira.
- Če polnjenje dolgo traja
  - Pri zelo nizki zunanji temperaturi polnjenje traja dlje. Baterijo polnite na toplem (na primer v zaprtih prostorih).
  - Ne blokirajte pretoka zraka. V nasprotnem primeru se notranjost pregreje in polnilnik postane manj\*
  - Če ventilator za hlajenje ne deluje, se za popravilo obrnite na pooblaščen servisni center HiKOKI.

**4. Izključite napajalni kabel polnilnika iz vtičnice.****5. Polnilnik trdno primite in izvlecite baterijo.****OPOMBA**

Baterijo izvlecite iz polnilnika po uporabi in jo shranite.

**V zvezi z električnim tokom v primeru novih baterij itd.**

Ker notranja kemijska snov novih baterij in baterij, ki niso bile dlje časa uporabljene, ni aktivirana, je lahko električni tok nizek, ko jih uporabljate prvič in drugič. To je časovno omejen pojav in normalen čas, potreben za polnjenje, se povrne po 2–3 polnjenjih baterije.

**Kaj storiti za daljše delovanje baterij.**

- (1) Baterije napolnite, preden se popolnoma spraznijo. Če začutite, da moč orodja upada, ga prenehajte uporabljati in napolnite njegovo baterijo. Če nadaljujete z uporabo orodja in porabite električni tok, se lahko baterija poškoduje, kar skrajša njeno življenjsko dobo.
- (2) Izogibajte se polnjenju pri visokih temperaturah. Akumulatorska baterija bo takoj po uporabi vroča. Če boste takšno baterijo polnili takoj po uporabi, se bo njena notranja kemijska snov izčrpala in življenjska doba baterije se bo skrajšala. Pustite baterijo in jo napolnite potem, ko se je nekaj časa ohlajala.

**NAMESTITEV IN DELOVANJE**

Dejanje	Slika	Stran
Odstranitev in vstavljanje baterije	3	2
Polnjenje	4	2
Odstranitev in namestitev kljuge	5	2
Namestitev bita*1	6	3
Sveder, vgrajen na dnu šesterkotne luknje glavne gredi*2	7	3
Sprememba smeri vrtenja	8	3
Funkcija za izbiro načina privijanja*3	9	3
Delovanje stikal	10	4

Dejanje	Slika	Stran
Kako uporabiti LED lučko*4	11	4
Kako preklopiti svetlost lučke LED*5	12	4
Indikator preostale energije baterije	13	4
Polnjenje naprave USB preko električne vtičnice	14-a	4
Polnjenje naprave USB in baterije preko električne vtičnice	14-b	4
Kako napolniti napravo USB	15	5
Izbor pribora	—	214

**\*1 Namestitev bita****OPOMBA**

Ko pritrdite sveder, ga nežno povlecite, da se prepričate, da ne more izpasti.

**\*2 Sveder, vgrajen na dnu šesterkotne luknje glavne gredi****POZOR**

Ta izdelek je opremljen tudi z vrtno glavo. Prepričajte se, da je sveder znotraj šesterkotne luknje v glavni gredi, nato namestite nastavek. (SI. 7)

**\*3 Funkcija izbirnika za način privijanja****POZOR**

Izberite način privijanja, ko se sprosti sprožilno stikalo. V nasprotnem primeru lahko pride do okvare.

**OPOMBA**

- Ustrezen način se razlikuje glede na vijak in material, ki se pritruje. Privijte nekaj testnih vijakov in ustrezno prilagodite nastavitveni način.
- Stikalo za izbiro načina privijanja je možno nastaviti šele po tem, ko ste v vrtnik namestili baterijo in enkrat povlekli sprožilno stikalo.
- \*4 Kako uporabiti LED lučko

**OPOMBA**

- Pritisnite stikalo svetlobnega dela na stikalni plošči, da spremenite način osvetlitve lučke LED z »Vedno VKLOPLJENO« → »Vzajemna blokada SW« → »Vedno IZKLOPLJENO«.
- Za varčevanje z energijo baterije čim bolj ugasnite svetlobo.
- Da se prepreči poraba baterije ob pozabljenem izklopu LED lučke, se ta samodejno izklopi v približno 2 minutah.
- Ko pritisnete stikalo svetlobnega dela, se lučka LED prižge le, če je nameščena baterija in je bilo sprožilno stikalo enkrat povlečeno.
- \*5 Kako preklopiti svetlost lučke LED  
Pritisnite in držite stikalo svetlobnega dela ter med utripanjem lučke LED pritisnite stikalo za izbiro načina privijanja, da preklopite med 3 stopnjami svetlosti.

**OPOMBA**

Svetlost lučke LED je možno preklopiti šele po tem, ko ste namestili baterijo in enkrat povlekli sprožilno stikalo.

**OPOZORILNI ZNAK LUČKE LED**

Ta proizvod vključuje funkcijo, ki varuje orodje in baterijo. Ko je stikalo povlečeno in če se med delovanjem aktivira varnostna funkcija, bo lučka LED utripala, kot je opisano v **Tabeli 3**.

Ko se sproži varnostna funkcija, takoj odstranite prst s stikala in upoštevajte navodila, navedena v izboljševalnih ukrepih.

Tabela 3

Zaslon LED lučke	Varnostna funkcija
Vklop 0,3 sekunde/ izklop 0,3 sekunde ■ ■ ■ ■	<b>Temperaturna zaščita</b> Počakajte, da se orodje in baterija temeljito ohladi.

## ZNAČILNOSTI AKUMULATORŠKEGA OLJNEGA IMPULZNEGA VIJAČNIKA

Udarni vijačnik uporablja viskozno olje za ustvarjanje tlaka, ki vrti sveder. Ta mehanizem zmanjšuje hrup, povezan s privijanjem vijakov, na občutno nižjo raven od hrupa, ki ga povzročajo druge vrste udarni vijačniki.

### OPOMBA

Viskoznost olja se spreminja glede na temperaturo. Pri uporabi orodja bodite pozorni na naslednje:

- Orodja ne uporabljajte v okolju s temperaturo pod  $-5^{\circ}\text{C}$ , ali če je za dlje časa v okolju s temperaturo pod  $-5^{\circ}\text{C}$ . V nasprotnem primeru se udarci (navor) ne bodo ustvarili, čeprav je stikalo vklopljeno, ali pa se lahko število udarcev, ki se ustvarijo, znatno zmanjša, kar lahko orodje preobremeni in povzroči, da motor lahko odpove.
- Če orodje uporabljate, ko je preostala energija baterije nizka, se lahko aktivira zaščitna funkcija litij-ionske baterije in motor se lahko ustavi. Baterijo polnite, dokler ni njena preostala moč 75% ali več, preden uporabite orodje.
- Če je orodje zelo vroče, potem ko ste ga uporabljali nekaj časa, lahko nadaljevanje z delom oteži privijanje vijakov, saj bo orodje v stanju, ko ne bo moralo ustvarjati zadosti navora. V tem primeru izklopite stikalo in orodja ne uporabljajte za 30 minut ali več.
- Ta izdelek uporablja mehanizem za hidravlično trčenje. To pomeni, da zaščitna funkcija vgrajena v litij-ionsko baterijo morda ne bo delovala, ko je viskoznost olja v določenem območju, kar lahko povzroči, da motor odpove. Izdelka ne uporabljajte v hladnem okolju (pod  $-5^{\circ}\text{C}$ ) ali neprekinjeno pod pogoji, v katerih je lahko izdelek preobremenjen.

## VZDRŽEVANJE IN PREGLEDOVANJE

### OPOZORILO

Prepričajte se, da pred vzdrževanjem in pregledom izklopite stikalo in odstranite akumulator.

1. **Pregled svedra**  
Uporaba zlomljenega ali obrabljenega svedra je nevarna, saj lahko sveder zdrsne. Zamenjajte ga.
2. **Pregled montažnih vijakov**  
Redno pregledujte vse montažne vijake in zagotovite, da so tesno pritrjeni. V kolikor bi kateri vijak bil zrahljan ga takoj privijte. Če tega ne storite lahko pride do resne nevarnosti.
3. **Vzdrževanje motorja**  
Zračniki motorja so »srce« električne naprave. Pri uporabi bodite pozorni, da se zračnik ne poškoduje in/ali zmooči z oljem ali vodo.
4. **Pregled kontaktov (orodje in baterija)**  
Pred uporabo se prepričajte, da se na kontaktih niso nabrali ostružki in prah.  
Občasno preverite pred, med in po uporabi.
5. **Čiščenje zunanosti**  
Umazano električno orodje obrišite z mehko suho krpo ali s krpo, navlaženo z milnico. Ne uporabljajte klorovih raztopin, bencina ali razredčevalcev barve, saj ti stopijo plastiko.

### 6. Skladiščenje

Električno orodje in baterijo shranjujte na mestu, kjer je temperatura nižja od  $40^{\circ}\text{C}$  in zunaj dosega otrok.

### OPOMBA

Shranjevanje litij-ionskih baterij.  
Zagotovite, da so litij-ionske baterije popolnoma napolnjene, preden jih shranite.  
Dolgotrajno shranjevanje baterij (3 mesece ali več), ki so le malo napolnjene, lahko vodi do slabšega delovanja, znatnega zmanjšanja časa uporabe baterije ali povzroči, da baterij ni več možno napolniti.  
Vendar pa se lahko znatno zmanjša čas uporabe baterije popravi tako, da se baterije dva do petkrat ponavljajoče napolnijo in uporabijo.  
Če je kljub ponavljajočem polnjenju in uporabi čas baterije še vedno zelo kratek, baterije zavrzite in kupite nove.

### POZOR

Pri uporabi in vzdrževanju električnih orodjih je treba upoštevati varnostne uredbe in standarde, ki so določene za vsako državo.

### Pomembno obvestilo o baterijah za akumulatorsko orodje HiKOKI

Obvezno uporabljajte naše originalne akumulatorske baterije. Za varnost in pravilno delovanje našega akumulatorskega električnega orodja ne jamčimo, če uporabljate baterije, ki jih ni izdelalo naše podjetje, in če baterijo razstavite ali preoblikujete (na primer razstavite in zamenjate celice ali druge notranje dele).

### GARANCIJA

Garantiramo za HiKOKI električna orodja v skladu z ustavno/državno veljavnimi uredbami. Garancija ne zajema napak ali poškodb, ki nastanejo zaradi nepravilne uporabe, zlorabe ali normalne obrabe. V primeru pritožbe pošljite sestavljeno električno orodje skupaj z GARANCIJSKIM CERTIFIKATOM, ki ga najdete na koncu teh navodil za uporabo, na pooblaščen servis HiKOKI.

### Informacije o hrupu in vibracijah

Izmerjene vrednosti so bile določene glede na EN62841 in navedene v skladu z ISO 4871.

Izmerjena raven zvočne moči A: 90 dB (A)

Izmerjena raven zvočnega tlaka A: 82 dB (A)

Nezanesljivost K: 3 dB (A)

Obvezna uporaba glušnikov.

Skupna vrednost vibracij (vsota vektorja triax) je v skladu s standardom EN62841.

Privijanje pritrdil z maksimalno zmogljivostjo orodja:

Vrednost emisije vibracij  $a_{hv}$  = 13,2 m/s<sup>2</sup>

Nezanesljivost K = 1,5 m/s<sup>2</sup>

Deklarirana skupna vrednost tresljajev in deklarirana vrednost emisij hrupa sta bili izmerjeni v skladu s standardno testno metodo in se lahko uporabita za primerjavo enega orodja z drugim.  
Prav tako se lahko uporabita pri preliminarni oceni izpostavljenosti.

**OPOZORILO**

- Tresljaji in emisije hrupa med dejansko uporabo električnega orodja se lahko razlikujejo od deklarirane skupne vrednosti v odvisnosti od načinov uporabe orodja, zlasti vrste obdelovanca; in
- Prepoznajte varnostne ukrepe za zaščito uporabnika, ki temeljijo na oceni izpostavljanja v dejanskih pogojih uporabe (z upoštevanjem vseh delov obratovalnega ciklusa, kot so obdobja, ko je orodje izključeno, in ko orodje teče v prostem teku dodatno k času zagona).

---

**OPOMBA**

Zaradi HiKOKI programa nenehnega raziskovanja in razvoja se specifikacije lahko spremenijo brez predhodnega obvestila.

---

## VŠEOBECNÉ BEZPEČNOSTNÉ VÝSTRAHY PRE ELEKTRICKÉ NÁRADIE

### ⚠ VÝSTRAHA

Prečítajte si všetky bezpečnostné varovania, pokyny, ilustrácie a technické parametre, ktoré boli dodané s týmto elektrickým náradím.

Nedodržanie výstrah a pokynov môže viesť k zasiahnutiu elektrickým prúdom, požiaru a/alebo vážnemu poraneniu.

Všetky výstrahy a pokyny uschovajte pre možnú potrebu v budúcnosti.

Výraz „elektrické náradie“, ktorý je uvedený na výstrahách, označuje vaše elektrické náradie napájané zo siete (so sieťovým káblom) alebo náradie napájané akumulátorom (bez sieťového kábla).

### 1) Bezpečnosť na pracovisku

- Svoje pracovisko udržiavajte čisté a dobre osvetlené.**  
*Neporiadok a tmavé plochy zvyšujú pravdepodobnosť úrazov.*
- Elektrické náradie nepoužívajte vo výbušnom prostredí, ako napríklad v prítomnosti horľavých kvapalín, plynov alebo prachu.**  
*Elektrické náradie vytvára iskry, ktoré môžu zapáliť prach alebo výpar.*
- Počas práce s elektrickým náradím by sa mali okolostojaci a deti zdržiavať mimo elektrického náradia.**  
*Odvedenie pozornosti môže spôsobiť neschopnosť ovládania náradia.*

### 2) Elektrická bezpečnosť

- Zástrčka elektrického náradia musí vyhovovať sieťovej zásuvke. Zástrčku nikdy a žiadnym spôsobom neupravujte. V spojení s uzemneným elektrickým náradím nepoužívajte žiadne rozbočovacie zásuvky.**  
*Neupravované zástrčky a správne vyhovujúce zásuvky znižujú riziko zasiahnutia elektrickým prúdom.*
- Zabráňte telesnému kontaktu s uzemnenými povrchmi, akými sú trubky, radiátory, sporáky a chladničky.**  
*Existuje zvýšené riziko zasiahnutia elektrickým prúdom v prípade, ak je vaše telo uzemnené.*
- Elektrické náradie nevystavujte účinkom dažďa alebo mokrého prostredia.**  
*Pri vniknutí vody do elektrického náradia sa zvyšuje riziko zasiahnutia elektrickým prúdom.*
- Kábel nepoužívajte nesprávnym spôsobom. Kábel nikdy nepoužívajte na prenášanie, ťahanie a náradie neodpájajte od prívodu energie ťahaním za kábel. Kábel chráňte pred teplom, olejom, ostrými hranami alebo pohybujúcimi sa časťami.**  
*Poškodené alebo zamotané káble zvyšujú riziko zasiahnutia elektrickým prúdom.*
- Pri používaní elektrického náradia vonku používajte predlžovací kábel vhodný na použitie vonku.**  
*Používanie kábla vhodného na používanie vonku znižuje riziko zasiahnutia elektrickým prúdom.*
- V prípade, ak je nevyhnutné používať elektrické náradie vo vlhkom prostredí, používajte prívod elektrického prúdu chránený zariadením pre zvyškový prúd (RCD).**  
*Používanie RCD znižuje riziko zasiahnutia elektrickým prúdom.*

### 3) Osobná bezpečnosť

- Pri používaní elektrického náradia zostaňte pozorný, sústreďte sa na vykonávanú prácu a používajte všetky zmysly. Elektrické náradie nepoužívajte ak ste unavený, alebo ste pod vplyvom drog, alkoholu alebo liekov.**  
*Chvilka nepozornosti počas práce s elektrickým náradím môže spôsobiť vážne osobné poranenie.*
  - Používajte osobné ochranné pracovné prostriedky. Vždy si nasadte ochranu na oči. Ochranné prostriedky, akými sú protiprachová maska, protišmykové bezpečnostné topánky, ochranná prilba alebo chrániče sluchu, ktoré sa používajú pre patričné podmienky, znižujú vznik osobných poranení.**
  - Zabráňte neúmyselnému spusteniu. Pred pripojením k sieťovému zdroju a/alebo akumulátoru, uchopením alebo prenášaním náradia sa uistite, že vypínač je vo vypnutej polohe.**  
*Prenášanie náradia s prstom na vypínači alebo aktivovanie náradia elektrickým prúdom, keď je spínač v zapnutej polohe, prívolaáva úrazy.*
  - Pred zapnutím z elektrického náradia odstráňte všetky nastavovacie kľúče alebo skrutkovače. Skrutkovač alebo kľúč, ktorý zostal pripojený k otáčajúcej sa časti elektrického náradia môže spôsobiť osobné poranenie.**
  - Nepredkláňajte sa. Vždy si zachovajte správnu rovnováhu a zabezpečte správny postoj.**  
*Toto umožní lepšie ovládanie elektrického náradia v neočakávaných situáciách.*
  - Vhodne sa oblečte. Pri práci nenoste voľný odev alebo šperky. Udržujte svoje vlasy a oblečenie v dostatočnej vzdialenosti od pohybujúcich sa častí.**  
*Voľné oblečenie, šperky alebo dlhé vlasy sa môžu zachytiť do pohyblivých častí.*
  - Ak je zariadenie vybavené na pripojenie vysávača alebo vrečka na zachytávanie prachu, pripojte ich k náradia a pri práci ich správne používajte.**  
*Používanie zariadení na zachytávanie prachu môže znížiť riziká spôsobené prachom.*
  - Nedovoľte, aby ste sa vďaka skúsenostiam získaným častým používaním náradí stali príliš sebaistými a ignorovali zásady bezpečnosti. Neopatrné zaobchádzanie môže spôsobiť vážne zranenie v zlomku sekundy.**
- ### 4) Použitie a starostlivosť o elektrické náradie
- Elektrické náradie nepreťažujte. Na prácu používajte vždy náradie, ktoré je na ňu určené. Správne elektrické náradie vykoná prácu, na ktorú je určené lepšie a bezpečnejšie.**
  - Náradie s poškodeným vypínačom, ktorý sa nedá zapnúť alebo vypnúť, nepoužívajte. Akékoľvek náradie, ktoré nemôže byť ovládané vypínačom je nebezpečné a musí sa opraviť.**
  - Préd tým, ako vykonáte akékoľvek úpravy, výmenu príslušenstva alebo skôr, než elektrické náradie odložíte, odpojte ho od zdroja napájania a/alebo odpojte akumulátor, pokiaľ je odnímateľný.**  
*Tieto preventívne bezpečnostné opatrenia znižujú riziko náhodného spustenia elektrického náradia.*
  - Nečinné elektrické náradie skladujte mimo dosahu detí a nedovoľte, aby toto elektrické náradie obsluhovali osoby, ktoré nie sú oboznámené s elektrickým náradím alebo s týmto návodom.**  
*V rukách neškolených osôb je elektrické náradie nebezpečné.*



- e) **Vykonávajte údržbu elektrického náradia a príslušenstva.** Skontrolujte nesprávne centrovanie alebo zablokovanie pohyblivých častí, poškodenie častí, alebo akékoľvek iné okolnosti, ktoré by mohli ovplyvniť činnosť elektrického náradia. V prípade poškodenia musíte dať elektrické náradie pred ďalším použitím opraviť.

*Mnohé nehody sú spôsobené práve nesprávnym udržiavaným elektrickým náradím.*

- f) **Rezný nástroj udržiavajte ostrý a čistý.** Správne udržiavaný rezný nástroj s ostrými britmi je menej náchylný na zablokovanie a je ľahšie ovládateľný.
- g) **Elektrické náradie, príslušenstvo, brity náradia atď. používajte v súlade s týmito pokynmi a berte do úvahy pracovné podmienky a charakter vykonávanej práce.**

*Používanie elektrického náradia na iné, než určené činnosti môže viesť k vzniku nebezpečných situácií.*

- h) **Rukoväte a uchopovacie povrchy uchovávajte v suchu, čistote a neznečistené oleji a mazivom.**

*Kľzké rukoväte a uchopovacie povrchy neumožňujú bezpečnú manipuláciu a ovládanie náradia v neočakávaných situáciách.*

#### 5) **Starostlivosť a používanie akumulátorového náradia**

- a) **Nabíjajte len nabíjačkou, ktorú uvádza výrobca.**

*Nabíjačka, ktorá je vhodná pre jeden typ akumulátora, môže predstavovať riziko, ak sa použije na nabíjanie iného typu akumulátora.*

- b) **Elektrické náradie používajte len so špecificky určeným typom akumulátorov.**

*Používanie iného typu akumulátora môže predstavovať riziko poranenia a požiaru.*

- c) **Ak sa akumulátor nepoužíva, chráňte ho pred kontaktom s kovovými predmetmi, ako sú kancelárske spony, mince, kľúče, klince, skrutky alebo iné malé kovové predmety, ktoré môžu spôsobiť vzájomné prepojenie koncoviek.**

*Vzájomné skratovanie koncoviek akumulátora môže mať za následok popálenie alebo požiar.*

- d) **Pri nesprávnych podmienkach používania môže dôjsť k unikaniu kvapaliny z akumulátora. Vyhňte sa kontaktu s touto kvapalinou. V prípade náhodného kontaktu zasiahnuté miesto opláchnite vodou. Ak kvapalina zasiahne oči, opláchnite ich vodou a vyhľadajte lekársku pomoc.**

*Kvapalina unikajúca z akumulátora môže spôsobiť podráždenie alebo popálenie.*

- e) **Nepoužívajte akumulátor alebo nástroj, ktorý je poškodený alebo upravený.**

*Poškodené alebo modifikované batérie môžu vykazovať nepredvídateľné správanie, ktoré má za následok požiar, explóziu alebo riziko zranenia.*

- f) **Nevystavujte akumulátor ani nástroj ohňu alebo nadmernej teplote.**

*Vystavenie ohňu alebo teploty nad 130°C môže spôsobiť výbuch.*

- g) **Dodržujte všetky pokyny na nabíjanie a nenabíjajte akumulátor ani nástroj mimo rozsahu teplôt uvedeného v návode.**

*Nesprávne nabíjanie alebo nabíjanie pri teplotách mimo určeného rozsahu môže poškodiť batériu a zvýšiť riziko požiaru.*

#### 6) **Servis**

- a) **Servis na svojom elektrickom náradí nechajte vykonávať len kvalifikovaným personálom a pri použití jedine originálnych náhradných dielov.**

*Tým sa zabezpečí zachovanie bezpečnosti elektrického náradia.*

- b) **Nikdy neopravujte poškodené batérie.**

*Servis akumulátorov by mal vykonávať iba výrobca alebo autorizovaní poskytovatelia služieb.*

#### **BEZPEČNOSTNÉ OPATRENIA**

**Zabráňte prístupu detí a nezainteresovaných osôb. Keď náradie nepoužívate, mali by ste ho uložiť mimo dosahu detí a nezainteresovaných osôb.**

### **BEZPEČNOSTNÉ VÝSTRAHY TÝKAJÚCE SA AKUMULÁTOROVÉHO OLEJOVÉHO IMPULZNÉHO SKRUTKOVAČA**

**Elektrický nástroj držte za izolované povrchy na uchopenie, ak vykonávate činnosti, kedy sa môže dostať upínací prvok do kontaktu so skrytú kabelážou.** Pri kontakte upínacích prvkov so „živým“ vodičom môžu byť kovové časti elektrického nástroja vystavené prúdu a mohli by operátorovi spôsobiť poranenie elektrickým prúdom.

### **ĎALŠIE BEZPEČNOSTNÉ VAROVANIA**

1. Toto je prenosné zariadenie na dofahovanie a uvoľňovanie skrutiek a matíc. Používajte ho len na tieto činnosti.
2. Počas prevádzky nástroj pevne držte. Nedodržanie tohto pokynu môže viesť k nehodám alebo poraneniam. (Obr. 2)
3. Príprava a kontrola pracovného prostredia. Nasledovným spôsobom skontrolujte, či je pracovné prostredie vhodné.
4. Nepoužívajte rukavice vyrobené z materiálu náchylnému k namotaniu, ako je bavlna, tkanina alebo vlákno, atď.
5. Pomocou momentového kľúča skontrolujte aktuálny uťahovací moment.
6. Pred prepnutím smeru otáčania náradie zastavte. Pred prepnutím smeru otáčania vždy uvoľnite vypínač a počkajte, kým sa nástroj nezastaví.
7. Nikdy sa nedotýkajte otáčajúcich sa častí. Nedovoľte, aby sa otáčajúca časť dostala do blízkosti vašich rúk alebo inej časti vášho tela. Otáčajúca sa časť by vás mohla porezať alebo zachytiť. Buďte veľmi opatrní a po nepretržitom dlhšom používaní sa zariadenia nedotýkajte. Mohlo by sa zahriať a popáliť vás.
8. Používajte stanovené príslušenstvo, ktoré je uvedené v prevádzkovej príručke a katalógu spoločnosti HiKOKI. Ak tak urobíte, mohlo by to viesť k úrazom alebo nehodám.
9. Uistite sa, že ste do hlavného hriadeľa pevne nainštalovali príslušenstvo. Ak nie je príslušenstvo pevne nainštalované, mohlo by sa vymrštiť a spôsobiť poranenia.  
Po inštalácii bit zľahka povytiahnite, aby ste sa uistili, že sa počas používania neuvoľní. Ak sa vodiace puzdro nevráti do svojej originálnej polohy, bit nie je nainštalovaný správne.
10. Jednotku nechajte po nepretržitej prevádzke odpočinúť.

11. Elektrické náradie je vybavené teplotným ochranným obvodom na ochranu motora. Nepretržitý chod jednotky môže spôsobiť, že sa jeho teplota zvýši, aktivuje sa teplotný ochranný obvod a prevádzka sa automaticky zastaví. Ak sa tak stane, nechajte elektrické náradie pred opätovným použitím vychladnúť.
12. V prípade preťaženia nástroja sa môže vypnúť motor. Ak sa to stane, uvoľnite spínač nástroja a odstráňte príčinu preťaženia. Nedotýkajte sa vodiaceho puzdra a puzdra kladiva, ktoré sa môžu počas nepretržitej prevádzky zahriať.
13. Používanie batérie v chladných podmienkach (menej ako 0°C) môže niekedy viesť k slabšiemu uťahovaciemu momentu a znížiť množstvo práce. Je to však len dočasný fenomén a nie zohriatie batérie sa všetko vráti do normálu.
14. Háčik nainštalujte bezpečne. Ak sa háčik nenainštaluje bezpečne, môže počas používania spôsobiť zranenie. Ak sa rozhodnete prenášať nástroj pripojený háčikom na bedrovom páse, nezabudnite odpojiť bit. Nedodržanie tohto pokynu môže viesť k neočakávanému zraneniu.
15. Nedotýkajte sa kovových častí, pretože počas neustálej práce sa zohrejú.
16. Nepozerajte sa priamo do svetla. Takáto činnosť môže spôsobiť poranenie očí. Utríte všetky nečistoty alebo špinu prílepenú k šošovke LED svetla jemnou handričkou, pričom dávajte pozor, aby ste šošovku nepoškriabali. Škrabance na šošovke LED svetla môžu spôsobiť zníženie jasú.
17. Pri práci vo výškach zabezpečte, aby sa v priestore pod vami nenachádzali žiadne osoby a majte o danom priestore prehľad.
18. Batériu vždy nabíjajte pri teplote 0°C–40°C. Teplota nižšia ako 0°C bude mať za následok nadmerné nabíjanie, ktoré je nebezpečné. Batériu nie je možné nabíjať pri teplote vyššej ako 40°C. Najvhodnejšou teplotou pre nabíjanie je teplota od 20°C do 25°C.
19. Nabíjačku nepoužívajte nepretržite. Po dokončení nabíjania nechajte nabíjačku pred ďalším nabíjaním batérie približne 15 minút odpočívať.
20. Nedovoľte, aby sa do otvoru na pripojenie nabíjateľnej batérie dostali akékoľvek cudzie telesá.
21. Nabíjateľnú batériu a nabíjačku nikdy nerozoberajte.
22. Nabíjateľnú batériu nikdy neskratujte. Skratovanie batérie bude viesť k veľkému elektrickému prúdu a prehriatiu. Následkom bude spálenie alebo poškodenie batérie.
23. Batériu nehádzte do ohňa. Ak batéria horí, môže explodovať.
24. Ak je životnosť ďalšieho nabíjania príliš krátke na praktické použitie, odneste batériu do predajne, v ktorej ste ju zakúpili. Vyčerpanú batériu nelikvidujte.
25. Do ventilačných otvorov na nabíjačke nevkladajte žiadne predmety. Ak do ventilačných otvorov vložíte kovové predmety alebo horľavé materiály, bude to viesť k nebezpečenstvu poranenia elektrickým prúdom alebo sa poškodí nabíjačka.
26. Ak používate túto jednotku nepretržite, môže dôjsť k jej prehriatiu, čo vedie k poškodeniu motora a spínača. Preto vždy keď sa plášť zohreje na vysokú teplotu, prácu s náradím na chvíľu prerušte.
27. Skontrolujte, či je batéria nainštalovaná pevne. Ak je uvoľnená, mohla by vypadnúť a spôsobiť nehodu.
28. Výrobok nepoužívajte, ak je zdeformovaný nástroj alebo svorky batérie (držák batérie). Inštalácia batérie môže spôsobiť skrat, ktorý by mohol viesť k emisii dymu alebo k vznieteniu.
29. Svorky nástroja (držák na batériu) udržiajte bez kovových pilín a prachu.

- Pred použitím sa uistite, že v oblasti svoriek sa nenachádzajú kovové piliny a prach.
  - Počas používania sa snažte zabrániť tomu, aby z nástroja padali na batériu kovové piliny alebo prach.
30. Náradie a batériu používajte vždy pri teplotách od -5°C do 40°C.

## UPOZORNENIE OHĽADNE LÍTIOVO-IÓNOVÝCH BATÉRIÍ

Kvôli predĺženiu životnosti je lítiovo-iónová batéria vybavená ochrannou funkciou, ktorá preruší výkon. V nižšie uvedených prípadoch 1 až 3 sa motor počas používania výrobku zastaví dokonca aj vtedy, keď potiahnete vypínač. Nejde o chybu, je to výsledok ochrannej funkcie.

1. Motor sa zastaví, keď sa vybije batéria. V takomto prípade ju okamžite nabite.
2. Motor sa môže zastaviť v prípade preťaženia náradia. V takomto prípade uvoľnite vypínač náradia a odstráňte príčinu preťaženia. Následne ho budete môcť opäť použiť.
3. Batériový pohon sa môže zastaviť, ak pri preťažení dôjde k prehrievaniu batérie. V takomto prípade prestaňte batériu používať a nechajte ju vychladnúť. Následne ho budete môcť opäť použiť.

Okrem toho, berte na zreteľ nasledujúce výstrahy a upozornenia.

### VÝSTRAHA

Aby ste zabránili vytekaniu kvapaliny z batérie, generovaniu tepla, unikaniu dymu, výbuchu a vznieteniu, dodržiavajte nasledujúce bezpečnostné opatrenia.

1. Nedovoľte, aby sa na batérii zachytávali kovové piliny a prach.
- Nedovoľte, aby počas práce padali na batériu kovové piliny a prach.
- Uistite sa, že sa na batérii nenazbierali kovové piliny a prach, ktoré padajú na elektrické náradie počas práce.
- Nepoužívanú batériu neskladujte na mieste s výskytom kovových pilín a prachu.
- Pred uskladnením z batérie odstráňte kovové piliny a prach, ktoré sa mohli na nej zachytiť a neskladujte ju spolu s kovovými súčasťami (skrutky, klice, apod.).
2. Batériu neprepichujte ostrými predmetmi, ako sú napríklad klice, neudierajte po nej kladivom, nestupajte na ňu, nehádzte ju, ani ju nevystavujte silným fyzickým nárazom.
3. Očividne poškodenú alebo zdeformovanú batériu nepoužívajte.
4. Batériu nepoužívajte na iné, ako stanovené účely.
5. Ak sa batéria nenabije ani po uplynutí zadanej doby na nabíjanie, okamžite prestaňte s ďalším nabíjaním.
6. Batériu nevystavujte účinkom vysokých teplôt ani veľkého tlaku, ani ju nevkladajte do mikrovlnnej rúry, sušičky alebo vysokotlakovej nádoby.
7. Keď dôjde k unikaniu tekutiny, alebo ak zacítite odporný zápach, batériu okamžite odneste mimo ohňa.
8. Batériu nepoužívajte na miestach, kde dochádza ku generovaniu silnej statickej elektriny.
9. Ak počas používania, nabíjania alebo skladovania dochádza k unikaniu tekutiny z batérie, ak zacítite odporný zápach, alebo ak dochádza ku generovaniu tepla, zmeny farby, deformáciám alebo k čumokľvek neštandardnému, batériu okamžite vyberte z náradia alebo z nabíjačky a prestaňte ju používať.
10. Batériu neponárajte ani nedovoľte, aby sa do nej dostali akékoľvek kvapaliny. Vniknutie vodivej kvapaliny, ako je napríklad voda, môže spôsobiť poškodenie, ktoré môže spôsobiť požiar alebo výbuch. Batériu skladujte na

chladnom, suchom mieste, mimo výbušných a horľavých predmetov. Musíte sa vyhnúť prostrediam s korozívnymi plynmi.

11. Panel vypínača nevytváajte silným nárazom ani ho nepoškodujte. Môže to viesť k problémom.

#### UPOZORNENIE

- Ak sa tekutina unikajúca z batérie dostane do očí, oči si nešuchajte a dôkladne si ich vypláchnite čerstvou čistou vodou, ako je pitná voda z vodovodu a okamžite vyhľadajte lekársku pomoc. Ak nevyhľadáte ošetrorenie, tekutina môže spôsobiť problémy zraku.
- Ak sa tekutina dostane na kožu alebo odev, okamžite ich dôkladne umyte alebo očistite čistou vodou, ako je pitná voda z vodovodu. Existuje možnosť, že môže dôjsť k podráždeniu pokožky.
- Ak pri prvotnom používaní akumulátora zistíte výskyt hrdze, odporný zápach, prehrievanie, stratu farby, deformácie a/alebo iné nezrovnalosti, batériu nepoužívajte a vráťte ju predajcovi alebo dodávateľovi.

#### VÝSTRAHA

Ak sa do svorky lítiovo-iónovej batérie dostane vodivé cudzie teleso, batéria môže zoskratovať a spôsobiť požiar. Pri uskladňovaní lítiovo-iónovej batérie určite dodržiavajte nasledovné pravidlá.

- Do skladovacej skrinky nekladajte vodivé odrezky, klince ani drôty, ako je napríklad oceľový drôt a medený drôt.
- Aby ste predišli zoskratovaniu, vložte batériu do nástroja alebo pri uskladnení pevne založte kryt batérie, až kým nevidíte ventilátor.

## PREPRAVA TÝKAJÚCA SA LÍTIOVO-IÓNOVÝCH BATÉRIÍ

Pri preprave lítiovo-iónovej batérie dodržiavajte nasledovné opatrenia.

#### VÝSTRAHA

Pri organizovaní prepravy ohláste prepravnej spoločnosti, že balenie obsahuje lítiovo-iónovú batériu, informujte ju o výstupnom výkone a postupujte podľa pokynov prepravnej spoločnosti.

- Lítium-iónové batérie, ktoré prekračujú výkon 100 Wh, sú pri transporte označené ako nebezpečný tovar, ktorý vyžaduje špeciálne aplikačné postupy.
- Pri preprave do zahraničia musíte vyhovieť medzinárodným zákonom, pravidlám a predpisom cieľovej krajiny.

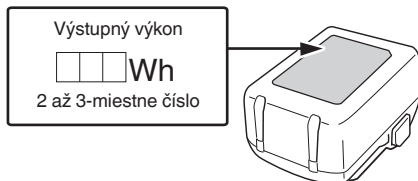

Vezmite do úvahy, že naša spoločnosť nepreberá žiadnu zodpovednosť za údaje, ktoré sú uložené na USB zariadení, ktoré sa poškodia alebo stratia, ani za žiadne škody, ktoré sa môžu vyskytnúť na pripojenom zariadení.

#### VÝSTRAHA

- Pred použitím skontrolujte spojovací USB kábel, či nie je chybný alebo poškodený. Používaním chybného alebo poškodeného kábla USB môžete spôsobiť vznik dymu alebo zapálenie.
- Ak výrobok nepoužívate, zakryte USB port gumeným krytom. Hromadením prachu atď. v USB porte môže vzniknúť dym alebo zapálenie.

#### POZNÁMKA

- Počas USB nabíjania sa môže vyskytnúť príležitostné pozastavenie.
- Ak sa USB zariadenie nenabíja, vyberte USB zariadenie z nabíjačky. Nedodržanie toto pokynu nemusí len znížiť životnosť batérie USB zariadenia, ale môže viesť aj k neočakávaným nehodám.
- Niektoré USB zariadenia sa nedajú nabíjať, záleží od typu zariadenia.

## UPOZORNENIA TÝKAJÚCE SA FUNKCIE ODOLNOSTI PROTI PRACHU A ODOLNOSTI PROTI VODE

Tento výrobok zodpovedá hodnoteniu triedy ochrany IP56 (odolnosť proti prachu a vodeodolnosť) pre elektrické zariadenia, ako je stanovené medzinárodnými predpismi IEC. (Hlavná jednotka je v súlade s hodnoteniami triedy ochrany IP56, len keď je vybavená batériou).

#### [Popisy IP kódov]

#### IP56

<b>5</b>	Hodnotenie ochrany voči prieniku vody Nesmú byť žiadne nežiaduce účinky na zariadení pri nastriekaní silného prúdu vody zo všetkých smerov (vodeodolné). (100 L vody za minútu striekanej približne počas troch minút zo vzdialenosti približne troch metrov s použitím trysky o priemere 12,5 mm).
<b>6</b>	Ochrana pri vonkajšom napadnutí pevnými predmetmi Prach, ktorý môže mať nepriaznivé účinky, nesmie vniknúť do zariadenia (odolnosť proti prachu). (Zariadenie ponechané v nečinnosti v skúšobnej komore, v ktorej sa vznášajú vo vzduchu častice práškoveho masťenca s priemerom menším ako 75 µm za použitia miešacieho čerpadla rýchlosťou 2 kg na meter kubický za osem hodín.)

Zariadenie bolo navrhnuté tak, aby odolalo účinkom prachu a vody, ale neexistuje žiadna záruka, že bude fungovať správne. Nepoužívajte alebo nenechávajte zariadenie v miestach, kde je vystavené nadmernému množstvu prachu alebo v miestach, kde je ponorené do vody alebo vystavené dažďovej vode.

## BEZPEČNOSTNÉ OPATRENIA PRE PRIPOJENIE USB ZARIADENIA (UC18YSL3)

Ak sa vyskytnú neočakávané problémy, údaje na USB zariadení, ktoré je pripojené k tomuto výrobku, sa môžu poškodiť alebo stratíť. Pred použitím tohto výrobku sa vždy uistite, že ste si záložovali všetky údaje, ktoré sa nachádzajú na USB zariadení.











## NÁZVY JEDNOTLIVÝCH ČASTÍ

Čísla v nižšie uvedenom zozname zodpovedajú **Obr. 1–Obr. 15.**

<b>1</b>	Chránič
<b>2</b>	Kufrik na kladivo

# Slovenčina



3	Vodiace puzdro
4	LED kontrolka
5	Spínač spúšte
6	Spínací panel
7	Batéria (predáva sa samostatne)
8	Hák
9	Rukoväť
10	Tlačidlo
11	Motor
12	Plášť
13	Typový štítok
14	Spínač voliča režimu ťahovania
15	Kontrolka režimu ťahovania
16	Prepínač sekcie svetla
17	Farebná doštička (predáva sa samostatne)
18	Poistka
19	Kontrolka nabíjania
20	Drážka
21	Skrutka
22	Hnací bit (predáva sa samostatne)
23	Nadstavec na bity
24	Spínač kontrolky stavu nabitia batérie
25	Kontrolka stavu nabitia batérie
26	Panel s displejom

	Iba pre krajiny EÚ Elektrické náradie nelikvidujte spolu s domácim odpadom! Aby ste dodržali ustanovenia európskej smernice 2012/19/EÚ o odpadových elektrických a elektronických zariadeniach a jej implementáciu v zmysle národnej legislatívy, je potrebné elektrické náradie po uplynutí jeho doby životnosti separovať a doručiť na environmentálne prijateľné miesto recyklovania.
	Jednosmerný prúd
V	Menovité napätie
$n_0$	Voľnobežné otáčky
Pm	Výkonný režim
Nm	Normálny režim
Sm	Jemný režim
SEm	Režim samorezného skrutkovania
Bpm	Počet nárazov
	Malá skrutka
	Bežná skrutka
	Samorezná skrutka
MT	Ťahovací moment (maximálny)
	Veľkosť šesťhranného nástavca
	Hmotnosť *1 (v súlade s postupom EPTA 01/2014)
	Zapnutie
	Vypnutie
	Odpojte akumulátor
	Otáčanie v smere hodinových ručičiek
	Otáčanie proti smeru hodinových ručičiek
	Jemný režim (červená kontrolka) „Jemné práce“ Ťahovanie skrutiek s malým priemerom (M6 alebo podobné) atď.
	Normálny režim (červená kontrolka) „Normálne práce“ Ťahovanie krátkych skrutiek, pripievňovanie sadrokartónu atď.

## SYMBOLY

### VÝSTRAHA

Nižšie sú zobrazené symboly, ktoré sa v prípade strojného zariadenia používajú. Pred použitím náradia sa oboznámte s významom týchto symbolov.

	WHP18DA: Akumulátorový olejový impulzný skrutkovač
	Aby sa znížilo riziko zranenia, musí si užívateľ prečítať návod na obsluhu.

## TECHNICKÉ PARAMETRE

### 1. Elektrické náradie

Technické parametre tohto stroja sú uvedené v tabuľke na strane 213.

### POZNÁMKA

Vzhľadom na pokračujúci program výskumu a vývoja v spoločnosti HiKOKI si vyhradujeme právo zmien tu uvedených technických parametrov bez predchádzajúceho upozornenia.

### 2. Batéria (predáva sa samostatne)

Model	Napätie	Kapacita batérie
BSL1850MA	18 V	5,0 Ah

## NABÍJANIE

Pred použitím elektrického náradia nabite batériu nasledovne.

### <UC18YSL3 (predáva sa samostatne)>

#### 1. Napájací kábel nabíjačky pripojte k zásuvke.

Po pripojení zástrčky nabíjačky k zásuvke začne blikať kontrolka nabíjania načerveno. (Pozrite **Tabuľku 1**)

#### 2. Vložte batériu do nabíjačky.

Batériu pevne vložte do nabíjačky tak, ako je to zobrazené na **Obr. 4** (na strane 2).





#### 3. Nabíjanie





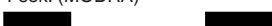

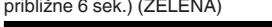
Pri vkladaní batérie do nabíjačky sa spustí nabíjanie a indikátor nabíjania bude blikať modrou farbou. Po úplnom nabití batérie začne kontrolka svietiť nazeleno. (Pozrite **Tabuľku 1**)

#### (1) Význam svetla kontrolky nabíjania

Význam svetla kontrolky nabíjania sú uvedené v **Tabuľke 1**, a to podľa stavu nabíjačky alebo nabíjateľnej batérie.







**Tabuľka 1:** Významy kontrolky nabíjania

ZAP/VYP v 0,5-sek. intervaloch (ČERVENÁ) 	Pred nabíjaním *1
Svieti na 0,5 sek. v intervaloch 1 sek. (MODRÁ) 	Nabité na menej ako 50%
Svieti na 1 sek. v intervaloch 0,5 sek. (MODRÁ) 	Nabité na menej ako 80%
Svieti nepreerušovane (MODRÁ) 	Nabité na viac ako 80%
Svieti nepreerušovane (Nepretržitý zvuk signalizácie: približne 6 sek.) (ZELENÁ) 	Nabíjanie je dokončené
ZAP/VYP v 0,3-sek. intervaloch (ČERVENÁ) 	Prehrievanie v pohotovostnom režime *2

	Režim výkonu (červená kontrolka) „Normálne práce“ Ufahovanie dlhých skrutiek, podvalových skrutiek, bežných skrutiek atď.
	Režim samoreznej skrutky (zelená kontrolka) Ufahovanie samorezných skrutiek
	Stlačte a podržte a neprestávajte držať
	Jas LED svetla: Nízky
	Jas LED svetla: Stredné
	Jas LED svetla: Vysoké
	Výstraha

\*1 V závislosti od pripojenej batérie. Najťažšia váha sa meria s BSL36B18X (predáva sa samostatne).

### Batéria

	Svieti; Zostávajúca kapacita batérie je nad 75%.
	Svieti; Zostávajúca kapacita batérie je 50%–75%.
	Svieti; Zostávajúca kapacita batérie je 25%–50%.
	Svieti; Zostávajúca kapacita batérie je menej ako 25%.
	Bliká; Zostávajúca kapacita batérie je takmer nulová. Čo najskôr dobite batériu.
	Bliká; Prevádzka sa prerušila kvôli vysokej teplote. Vyberte batériu z nástroja a nechajte ju úplne vychladnúť.
	Bliká; Prevádzka sa prerušila kvôli zlyhaniu alebo poruche. Problémom môže byť batéria, preto kontaktujte svojho predajcu.

## ŠTANDARDNÉ PRÍSLUŠENSTVO

Okrem hlavnej jednotky (1 jednotka) obsahuje balenie príslušenstvo, ktoré je uvedené na strane 213.

Štandardné príslušenstvo podlieha zmenám bez predchádzajúceho oznámenia.

## POUŽITIE

- Vrtanie a vyberanie skrutiek so šesťhrannou hlavou, skrutiek do dreva, samorezných skrutiek, atď.

ZAP/VYP v 0,1-sek. Intervaloch (Prerušovaný zvuk signalizácie: približne 2 sek.) (PURPUROVOČERVENÁ) 	Nabíjanie nie je možné *3
--	------------------------------

**POZNÁMKA**

- \*1 Ak červená kontrolka blíkajú aj po pripojení nabíjačky, skontrolujte, či je batéria úplne vložená.
- \*2 Batéria je prehriata. Nedá sa nabíť.  
Hoci sa nabíjanie spustí po vychladnutí batérie, aj keď zostane na mieste, najlepšie je batériu pred nabíjaním vybrať a nechať ju vychladnúť na dobre vetranom mieste v tieni.
- \*3 Porucha batérie alebo nabíjačky
  - Úplne vložte batériu.
  - Skontrolujte, či na držiaku alebo svorkách batérie nie sú uchytané cudzie látky. Ak nenájdete žiadne cudzie predmety, pravdepodobne došlo k poruche batérie alebo nabíjačky. Odneste ich do autorizovaného servisného strediska.

○ Pri nepretržitom používaní nabíjačky na batérie sa nabíjačka na batérie zohreje, čo môže predstavovať príčinu porúch. Po dokončení nabíjania počkajte pred ďalším nabíjaním 5 minút.

(2) Záležitosti týkajúce sa teplôt a doby nabíjania batérie. (Pozrite **Tabuľku 2**)

**Tabuľka 2**

Model	UC18YSL3	
Typ batérie	Li-iónová	
Nabíjacie napätie	14,4–18 V	
Teploty, pri ktorých možno batériu nabíjať	0°C–50°C	
Doba nabíjania pre kapacitu batérie (pri 20°C)	1,5 Ah	15 min
	2,0 Ah	20 min
	2,5 Ah	25 min
	3,0 Ah	20 min (BSL1430C, BSL1830C: 30 min)
	4,0 Ah	26 min (BSL1840M: 40 min)
	5,0 Ah	32 min
Doba nabíjania na dosiahnutie kapacity batérie s viacerými napätiami, približne (pri 20°C)	1,5 Ah (x 2 jednotka)	20 min
	2,5 Ah (x 2 jednotka)	32 min
	4,0 Ah (x 2 jednotka)	52 min
Počet článkov batérie	4–10	
Nabíjacie napätie pre USB	5 V	
Nabíjací prúd pre USB	2 A	
Hmotnosť	0,6 kg	

**POZNÁMKA**

- Doba nabíjania sa môže odlišovať, záleží od okolitej teploty a napätia zdroja napájania.
- Ak nabíjanie trvá dlho
  - Nabíjanie trvá dlhšie pri extrémne nízkych teplotách okolia. Batériu nabíjajte na teplom mieste (napríklad vo vnútri).
  - Neblokujte vetracie otvory. V opačnom prípade sa interiér nástroja prehreje, čím sa zníži výkon nabíjačky.
  - Ak chladiaci ventilátor nefunguje, obráťte sa na autorizované servisné centrum HiKOKI a požiadajte o opravu.

**4. Odpojte napájací kábel nabíjačky zo zásuvky.**

**5. Nabíjačku pevne uchopte a vytihnite batériu.**

**POZNÁMKA**

Po použití nezabudnite z nabíjačky vybrať batériu a potom ju odložiť.

**Čo sa týka elektrického výboja v prípade nových batérií, atď.**

Vzhľadom na to, že chemická látka nachádzajúca vo vnútri nových batérií a v batériách, ktoré sa po dlhšiu dobu nepoužívali, nie je aktivovaná, elektrický výboj môže byť po prvom a druhom použití slabý. Je to dočasný jav a optimálny čas potrebný na nabíjanie sa obnoví po opätovnom nabíjaní batérií 2–3 krát.

**Ako predĺžiť životnosť batérií.**

- (1) Nabite batérie skôr ako sa úplne vybijú. Ak máte pocit, že výkon náradia slabne, prerušte jeho používanie a batériu náradia znova nabite. Ak budete náradie aj naďalej používať a vyčerpáte elektrický prúd, batéria sa môže poškodiť a jej životnosť sa tým skráti.
- (2) Vyhybajte sa nabíjaniu pri vysokých teplotách. Nabíjateľná batéria bude horúca ihneď po použití. Ak sa takáto batéria nabíja ihneď po použití, jej vnútorná chemická látka sa poškodí a životnosť batérie sa skráti. Nechajte batériu na chvíľu vychladnúť a až potom ju znova nabíjajte.

**MONTÁŽ A OBSLUHA**

Činnosť	Obrázok	Strana
Vyberanie vkladanie batérie	3	2
Nabíjanie	4	2
Odstraňovanie a montáž háka	5	2
Montáž vrtáka*1	6	3
Nadstavec na bity vstavaný do spodnej časti šesťhranného otvoru hlavného hriadeľa*2	7	3
Zmena smeru otáčania	8	3
Funkcia voliča režimu uťahovania*3	9	3
Prevádzka spínača	10	4
Spôsob používania LED kontrolky*4	11	4
Ako prepínať jas LED svetla*5	12	4
Indikátor zostávajúcej kapacity batérie	13	4

Činnosť	Obrázok	Strana
Nabíjanie USB zariadenia z elektrickej zásuvky	14-a	4
Nabíjanie USB zariadenia a batérie z elektrickej zásuvky	14-b	4
Spôsob nabíjania zariadenia USB	15	5
Výber príslušenstva	—	214

\*1 Montáž vrtáka

#### POZNÁMKA

Po nasadení jemne zatiahnite za bit, aby ste sa uistili, že sa nevysunie.

\*2 Nadstavec na bity vstavaný do spodnej časti šesťhranného otvoru hlavného hriadeľa

#### UPOZORNENIE

Tento výrobok sa dodáva vybavený aj s nadstavcom na bity. Uistite sa, že je nadstavec na bity vo vnútri šesťhranného otvoru v hlavnom hriadele a potom nainštalujte bit skrutkovača. (Obr. 7)

\*3 Funkcia voliča režimu uťahovania

#### UPOZORNENIE

Zvoľte režim uťahovania pokiaľ je spínač spúšte uvoľnený. Nedodržanie tohto pokynu by mohlo viesť k poruche.

#### POZNÁMKA

- Vhodný režim sa líši v závislosti od skrutky a skrutkovaného materiálu. Vyskúšajte na niekoľkých skúšobných skrutkách a nastavte režim zodpovedajúcim spôsobom.
- Spínač voliča režimu uťahovania je možné nastaviť až po vložení batérie do náradia a po jednorazovom zatiahnutí spínača.

\*4 Spôsob používania LED kontrolky

#### POZNÁMKA

- Stlačením prepínača sekcie svetla na spínačom paneli zmeníte režim osvetlenia LED svetla z „Vždy zap.“ → „Spínač zablokovaný“ → „Vyp.“.
  - Ak chcete šetriť energiu batérie, nezabudnite čo najviac stlmiť svetlo.
  - Aby ste zabránili spotrebe energie, ktorá je spôsobená zabudnutím vypnutia LED kontrolky, kontrolka sa vypne automaticky po približne 2 minútach.
  - Po stlačení spínača sekcie svetla sa LED svetlo rozsvieti len vtedy, ak je nainštalovaná batéria a spínač spúšte bol raz stlačený.
- \*5 Ako prepínať jas LED svetla  
Stlačte a podržte prepínač sekcie svetla a kým bliká kontrolka LED, stlačte prepínač režimu uťahovania, čím budete prepínať medzi 3 úrovňami jasů.

#### POZNÁMKA

Jas LED svetla je možné prepínať až po nainštalovaní batérie a jednorazovom stlačení spínača spúšte.

## VAROVNÝ SIGNÁL LED SVETLA

Tento výrobok obsahuje funkciu, ktorá je navrhnutá tak, aby chránila samotný nástroj ako aj batériu. Ak sa počas prevádzky pri stlačení spínača aktivuje ochranná funkcia, LED kontrolka bude blikat tak, ako je popísané v **Tabuľke 3**.

Ak sa spustí ochranná funkcia, okamžite uvoľnite prst zo spínača a postupujte podľa pokynov uvedených v nápravných opatreniach.

Tabuľka 3

Zobrazenie LED indikátora	Bezpečnostná funkcia
Zap. 0,3 sek./vyp. 0,3 sek. ■ ■ ■ ■	<b>Teplotná ochrana</b> Náradie a batériu nechajte riadne vychladnúť.

## FUNKCIE AKUMULÁTOROVÉHO OLEJOVÉHO IMPULZNÉHO SKRUTKOVAČA

Olejový impulzný skrutkovač používa viskózný olej na vytváranie tlaku, ktorý otáča bit. Tento mechanizmus tlmí hluk spojený s priťahovaním skrutiek na úroveň, ktorá je podstatne nižšia než úroveň hluku, ktorý vydávajú iné typy rázových skrutkovačov.

#### POZNÁMKA

Viskozita oleja sa mení v závislosti od teploty. Pri používaní tohto náradia vezmite do úvahy nasledovné:

- Nepoužívajte náradie v prostredí s teplotou nižšou ako -5°C alebo ak bolo ponechané dlhšiu dobu v prostredí s teplotou nižšou ako -5°C.

V opačnom prípade sa rázy (krútiaci moment) nemusia vytvárať, aj keď sa potiahne spínač, alebo sa počet vytváraných rázov môže značne znížiť, čo môže preťažiť náradie a v dôsledku toho môže zlyhať motor.

- Ak sa náradie používa, keď je zostávajúca energia batérie nízka, môže sa aktivovať ochranná funkcia lítium-iónovej batérie a motor sa môže zastaviť. Pred použitím náradia nabíjajte batériu, kým nebude jej zostatková energia 75% alebo vyššia.
- Ak je náradie veľmi horúce po nepretržitom používaní určitý čas, pri pokračovaní v práci môže byť ťažké priťahovať skrutky, keďže náradie v tomto stave nemusí byť schopné vytvárať dostatočne veľký uťahovací moment. V takom prípade vypnite vypínač a nepoužívajte náradie minimálne 30 minút.
- Tento výrobok využíva hydraulický rázový mechanizmus. To znamená, že ochranná funkcia integrovaná do lítium-iónovej batérie nemusí fungovať, keď je viskozita oleja v určitom rozsahu, čo môže spôsobiť zlyhanie motora. Nepoužívajte výrobok v chladnom prostredí (-5°C alebo menej) alebo nepretržite za podmienok, pri ktorých môže dôjsť k preťaženiu výrobku.

## ÚDRŽBA A KONTROLA

#### VÝSTRAHA

Pred vykonaním údržby a kontroly sa uistite, či ste vplyli spínač a vybrali batériu.

- Kontrola nástavca**  
Používanie poškodeného bitu alebo bitu s opotrebovaným hrotom je nebezpečné, pretože by sa bit mohol pošmyknúť. Vymeňte ho.
- Kontrola montážnych skrutiek**  
Všetky montážne skrutky pravidelne kontrolujte a uistite sa, že sú riadne dotiahnuté. Ak je ktorákoľvek skrutka uvoľnená, okamžite ju dotiahnite. Nedodržanie tohto pokynu môže viesť k vážnemu nebezpečenstvu.
- Údržba motora**  
Vinutie motora je jasným „srdcom“ elektrického nástroja. Vykonávajte dôkladnú kontrolu vinutia, či nie je poškodené a/alebo zvlhnuté od oleja alebo vody.
- Kontrola svoriek (nástroj a batéria)**  
Skontrolujte, či sa na svorkách nenazbierali kovové piliny a prach.

# Slovenčina

Príležitostne kontrolujte pred, počas a po prevádzke.

## 5. Čistenie vonkajšku

Ak sa elektrické náradie znečistí, utrite ho mäkkou, suchou tkaninou alebo tkaninou navlhčenou v mydlovej vode. Nepoužívajte chlórové rozpúšťadlá, benzín ani riedidlá na farby, pretože rozpúšťajú plasty.

## 6. Skladovanie

Elektrické náradie a batériu skladujte na miestach s teplotou nižšou ako 40°C a mimo dosahu detí.

## POZNÁMKA

Skladovanie lítiovo-iónových batérií  
Pred skladovaním lítiovo-iónových batérií sa presvedčite, že sú úplne nabité.  
Dlhodobé skladovanie (3 mesiace alebo viac) batérií s nízkou úrovňou nabitia môže viesť k zhoršeniu výkonu, viditeľnému skráteniu času používania batérií alebo k stavu, že sa batérie rýchlo vybijú.  
Viditeľne skrátený čas používania batérií však možno predĺžiť pomocou dvoch až piatich cyklov nabitia a používania batérií až do ich vybitia.  
Ak sa čas používania batérie extrémne skráti napriek opakovanému nabíjaniu a používaniu, považujte batérie za úplne vybité a zakúpte nové batérie.

## UPOZORNENIE

V rámci prevádzkovania alebo údržby elektrického náradia je nutné dodržiavať bezpečnostné nariadenia a normy platné v patričnej krajine.

### Dôležité upozornenie ohľadne batérií pre elektrické akumulátorové náradie značky HiKOKI

Vždy používajte jednu nami navrhnutú originálnu batériu. Ak budete používať batérie, ktoré sú iné, ako batérie navrhnuté našou spoločnosťou, alebo ak dôjde k rozobratiu alebo úprave batérie (ako je rozobratie a výmena článkov alebo iných interných dielov), nemôžeme vám zaručiť bezpečnosť a výkon nášho akumulátorového náradia.

## ZÁRUKA

Garantujeme, že elektrické náradie značky HiKOKI vyhovuje zákonným/národným nariadeniam. Táto záruka sa nevzťahuje na poruchy alebo poškodenia, ktoré sú spôsobené nesprávnym používaním, zlým zaobchádzaním alebo štandardným opotrebovaním a odrením. V prípade reklamácie doručte elektrické náradie v nerozobratom stave spolu so ZÁRUČNÝM LISTOM, ktorý nájdete na konci tohto návodu na obsluhu, do autorizovaného servisného strediska spoločnosti HiKOKI.

## Informácie ohľadne vzduchom prenášaného hluku a vibrácií

Namerané hodnoty boli stanovené podľa normy EN62841 a deklarované podľa ISO 4871.

Nameraná vážená úroveň hladiny akustického výkonu A:  
90 dB (A)  
Nameraná vážená úroveň hladiny akustického tlaku A:  
82 dB (A)

Neurčitost' K: 3 dB (A)

Používajte chrániče sluchu.

Výsledné celkové hodnoty pre vibrácie (suma pre trojosový vektor) stanovené podľa EN62841.

Príklepové doťahovanie upínacích prvkov s maximálnou kapacitou náradia:

Hodnota vibračných emisií  $a_h = 13,2 \text{ m/s}^2$   
Odchýlka  $K = 1,5 \text{ m/s}^2$

Deklarovaná hodnota vibrácií a deklarovaná hodnota emisií hluku boli namerané v súlade so štandardnou skúšobnou metódou a môže sa použiť na porovnanie jedného náradia s druhým.

Môžu sa použiť aj na predbežné určenie pôsobenia.

## VÝSTRAHA

- Vibrácie a emisia hluku pri skutočnom použití elektrického náradia sa môžu od deklarovanej celkovej hodnoty líšiť v závislosti od spôsobu použitia náradia, najmä od druhu spracovávaného obrobku; a
- Vyznačte bezpečnostné opatrenia s cieľom chrániť obsluhu, ktoré sa zakladajú na odhade expozície v rámci skutočných podmienok používania (berúc do úvahy všetky súčasti prevádzkového cyklu, ako sú doby vypnutia náradia a doby voľnobehu náradia, ktoré sú doplnkom doby spustenia náradia).

## POZNÁMKA

Vzhľadom na pokračujúci program výskumu a vývoja v spoločnosti HiKOKI si vyhradzuje právo zmien tu uvedených technických parametrov bez predchádzajúceho upozornenia.



## ОБЩИ МЕРКИ ЗА БЕЗОПАСНОСТ ПРИ ИЗПОЛЗВАНЕ НА ЕЛЕКТРИЧЕСКИ ИНСТРУМЕНТИ

### ⚠ ПРЕДУПРЕЖДЕНИЕ

Прочетете всички предупреждения за безопасност, инструкции, илюстрации и спецификации, предоставени с този електрически инструмент.

Неспазването на всички инструкции може да доведе до електрически удар, пожар и/или сериозни наранявания.

**Запазете и съхранявайте инструкциите за последващи справки и приложение.**

Терминът „електрически инструменти“, използван в предупрежденията за безопасност, се отнася до електрически инструменти, захранвани (с кабел) от мрежата, или такива с батерии (безжични).

### 1) Безопасност на работното място

#### a) Поддържайте работното място подредено и добре осветено.

Неподредени или не добре осветени работни места са предпоставка за инциденти.

#### b) Не използвайте електрически инструмент във взривоопасна среда, при наличие на запалими течности, газ или прах.

Електрическите инструменти произвеждат искри, които могат да доведат до възпламеняване.

#### c) Не позволявайте достъп на странични лица и деца при работа с електрически инструменти.

Невнимание по време на работа може да доведе до загуба на контрол върху процеса.

### 2) Електрическа безопасност

#### a) Щепселите на електрическите инструменти трябва да отговарят на типа на контактите.

Никога не правете навкито и да било промени по щепселите. Не използвайте преходни щепсели за включване на заземени електрически инструменти. Щепсели, по които не са правени модификации и съответстват на контактите намаляват риска от електрически удар.

#### b) При работа с електрически инструменти избягвайте контакт на тялото със заземени повърхности като тръби, радиатори и хладилници.

Съществува повишен риск от електрически удар, ако тялото Ви стане част от заземителния контур.

#### c) Не излагайте електрическите инструменти на влиянието на влага или дъжд.

Попадането на влага в електрическите инструменти повишава риска от електрически удар.

#### d) Не нарушавайте целостта на кабелите.

Никога не изключвайте електрическите уреди, като издърпвате от кабела. Пазете кабелите от източници на топлина, от смазочни материали, остри ръбове и подвижни компоненти.

Наранени или преплетени кабели повишават риска от електрически удар.

#### e) Ногата използват електрически уред на открито, използвайте удължител, подходящ за външни условия на работа.

Използвайте кабел, подходящ за външни условия, който намалява риска от електрически удар.

- f) Ако е **наложително** използването на електрически инструмент във влажни условия, използвайте уреди с диференциална защита (RCD) срещу утечка. Използването на диференциална защита намалява риска от електрически удар.

### 3) Лична безопасност

- a) **Бъдете бдителни, внимавайте в действията си и използвайте разумно електрическите инструменти.** Не използвайте електрически инструмент, когато сте изморени, или под влиянието на лекарствени средства, алкохол или опиати.

Всяко невнимание при работа с електрически инструменти може да доведе до сериозни наранявания.

- b) **Използвайте лични предпазни средства.**

Винаги носете защитни очила или маска. Защитните средства, като прахозащитна маска, защитни обувки с устойчива на плъзгане подметка, каска, или антифони, използвани според условията на работа, ще намалят опасността от нараняване.

- c) **Предотвратяване на случайно включване.**

Уверете се, че бутонът за старт на уреда е в изключено положение, преди да свържете електрическия инструмент към източник на захранване и/или батерия, канто и преди да го вземете или пренасяте.

Пренасянето на инструменти с пръст на старт бутон, или на превключателя на захранването, носи опасност от инциденти.

- d) **Отстранете всички работни приставки, преди да включите уреда към захранването.**

Гаечен ключ или инструмент, забравен в ротационни компоненти на електрическия инструмент, може да доведе до нараняване.

- e) **Не се пресгайте.** През цялото време трябва да имате стабилна опора и да поддържате баланс на тялото.

Това осигурява по-добър контрол върху електрическите инструменти при неочаквани ситуации.

- f) **Носете подходящо облекло.** Не носете преналено широки дрехи или бижута.

Дръжте косата и дрехите си далеч от движещите се части.

Широките дрехи, бижута и дълга коса могат да бъдат захванати от подвижните компоненти.

- g) **Ако са осигурени устройства за присъединяване към прахоуловителни инсталации, уверете се, че са правилно присъединени.**

Използването на прахоуловители и циклони може да намали свързаните със замърсяването рискове.

- h) **Не позволявайте опитността ви, придобита от често използване на инструменти, да ви създаде самочувствие, заради което да игнорирате принципите на безопасност при работа с инструменти.**

Невнимателно действие може да доведе до тежки наранявания в рамките на части от секундата.

## 4) Експлоатация и поддръжка на електрически инструменти

- a) Не насилвайте електрическите инструменти. Използвайте подходящ електрически инструмент за съответните цели.

*Подходящият електрически инструмент осигурява безопасното и по-добро извършване на работните дейности при предвидените номинални параметри.*

- b) Не използвайте електрическия инструмент, ако не може да бъде включен или изключен от съответния старт бутон или превключвател.

*Всеки електрически инструмент, който не може да се контролира от превключвателя, е опасен и подлежи на ремонт.*

- c) Изключете щепсела на инструмента от източника на захранване и/или извадете батерииния пакет от инструмента, ако той позволява сваляне, преди да извършвате настройки, при смяна на приставки или при съхранение.

*Тези предпазни мерки намаляват риска от случайно и нежелано включване на електрическия инструмент.*

- d) Съхранявайте неизползваните електрически инструменти далеч от достъп на деца и не позволявайте на лица, непознати с начина на работа с инструментите и тези инструкции, да работят с тях.

*Електрическите инструменти представляват опасност в ръцете на неопитни лица.*

- e) Поддържайте електронинструментите и аксесоарите. Проверявайте центровката и закрепването на подвижните части, проверявайте за повредени части, които могат да се отразят на работата на електрическите инструменти. Ако установите повреди, отстранете ги преди да използвате електрическите инструменти.

*Много злополуки се дължат на лоша поддръжка на електрическите инструменти.*

- f) Поддържайте режещите инструменти заточени и чисти.

*Правилно поддържаните режещи инструменти, с заточени режещи елементи, се управляват и контролират по-лесно.*

- g) Използвайте електрически инструменти, приставки и аксесоари, и т.н., съгласно тези инструкции, като вземете предвид работните условия и вида работи, които ще се извършват.

*Използване на електрическите инструменти за работи, различни от тези, за които са предвидени, може да доведе до повишен риск и опасни ситуации.*

- h) Пазете ръкохватките и повърхностите за захващане сухи, чисти, без масло и грес. Хлъзгавите ръкохватки и повърхности за захващане не позволяват безопасната работа и управление на инструмента в неочаквани ситуации.

## 5) Експлоатация и поддръжка на електрически инструменти захранвани от батерии

- a) Зареждайте уредите само със зарядните устройства, посочени от производителя. Зарядно устройство, подходящо за един тип батерии, може да създаде риск от пожар при използване за друг тип батерии.

- b) Използвайте електрическите инструменти само с определения за тях тип батерии.

*Използването на друг тип батерии създава риск от нараняване и пожар.*

- c) Когато не използвате батериите, те трябва да се съхраняват далеч от други метални предмети като клемери, монети, ключове, гвоздеи, винтове или други малки метални предмети, които могат да осъществят контакт между клемите им.

*Контакт между клемите на батериите може да доведе от искри или пожар.*

- d) При неподходящи условия на съхранение, батериите могат да изтекат; избягвайте контакт. Ако случайно влезете в контакт с електролитната течност, изплатнете обилно с вода. Ако попадне електролит в очите, изплатнете обилно и потърсете медицинска помощ.

*Електролитът на батериите може да причини възпаление или изгаряния.*

- e) Не използвайте батерия или инструмент, които са повредени или модифицирани. Повредените или модифицирани батерии могат да имат непредвидимо поведение, което да доведе до пожар, експлозия или риск от нараняване.

- f) Не излагайте батерията или инструмента на огън или на пренаглено висока температура. Излагането на огън или на температура над 130°C може да предизвика експлозия.

- g) Следвайте всички инструкции за зареждане и не зареждайте батерията или инструмента извън температурния диапазон, указан в инструкциите.

*Неправилното зареждане или зареждане при температури извън определения диапазон може да повреди батерията и да увеличи риска от пожар.*

## 6) Обслужване

- a) Обслужването на електрическите инструменти трябва да се извършва само от квалифицирани сервизни работници, при използване на оригинални резервни части. Това ще гарантира безопасността при работа с електрическите инструменти.

- b) Никога не обслужвайте повредени батерии. Обслужването на батериите трябва да се извършва само от производителя или от оторизираните доставчици на услуги.

## ВНИМАНИЕ

Не допускате в зоната на работа деца и възрастни хора.

Когато не използвате електрическите инструменти, съхранявайте ги далеч от достъп на деца и възрастни хора.

## ПРЕДУПРЕЖДЕНИЯ ЗА БЕЗОПАСНОСТ ЗА АКУМУЛАТОРЕН ИМПУЛСЕН ВИНТОВЕРТ

При работа, дръжте уреда за изолираните ръкохватки, ако крепежният елемент има опасност да влезе в контакт със скрити проводници. Контакт на приставките и крепежните елементи с проводници под напрежение, може да доведе до протичане на ток през електрическия инструмент и токов удар.

## ДОПЪЛНИТЕЛНИ МЕРКИ ЗА БЕЗОПАСНОСТ

1. Това е преносим инструмент за затягане и развиване на винтове, болтове и гайки. Използвайте го само за тези цели.
2. Уверете се, че имате стабилен захват върху електрическият инструмент по време на работа. Нестабилният захват крие рискове от злополуки и нараняване. (Фиг. 2)
3. Подготовна за работа и проверка на работното място. Проверете дали работното място е подходящо подготовено, като следвате инструкциите за безопасност.
4. Не носете ръкавици, направени от материал, склонен да се навива нагоре, като памук, вълна, плат или канап и др.
5. Проверете действителният въртящ момент с динамометричен ключ.
6. Спрете уреда, преди да превключите посоката на въртене. Винаги освобождавайте старт бутона и изчаквайте уредът да спре напълно, преди да смените посоката на въртене.
7. Никога не докосвайте въртящите се части. Не доближавайте ръцете си, или друга част от тялото си, до въртящите се компоненти на уреда. Има опасност от срязване или захващане. Освен това, внимавайте да не докоснете въртящ се компонент на уреда след продължително използване. Въртящите се компоненти се загряват силно и могат да Ви изгорят.
8. Моля, използвайте съответните приложения, посочени в Ръководството за експлоатация и Кataloга на HIKOKI. Неспазване на инструкциите може да доведе до наранявания или инциденти.
9. Уверете се, че сте монтирали приставката здраво в основния вал. В противен случай приставката може да излезе и да причини наранявания. След като монтирате накрайника, издърпайте го леко, за да се уверите, че няма да се разхлаби по време на работа. Ако водещата втулка не се върне в първоначалното си положение, тогава накрайникът не е поставен правилно.
10. След продължителна работа, уредът следва да бъде оставан в покой за известно време.
11. Електрическият уред е оборудван с верига за температурна защита, за да предпази двигателя. Продължителната работа може да повиши температурата на уреда, което активира веригата за температурна защита и автоматично прекъсва работата. Ако това се случи, оставете електрическият уред да се охлади, преди да възобновите употребата.
12. Моторът може да отнаже при претоварване на уреда. Ако това се случи, освободете спусъка и отстранете причината за претоварване. Избягвайте да докосвате направляващата втулка и корпуса на чук, които могат да се нагряят по време на продължителна работа.
13. Използването на батерията в студена среда (под 0 градуса по Целзий) може да доведе до отслабване на въртящия момент и капацитета на работа. Това е временно явление, което се елиминира, след като батерията загрее.
14. Монтирайте чуката. Ако не е закрепена здраво, това може да доведе до нараняване при използване.  
Когато изберете да пренасяте уреда закачен за колана на кръста ви, уверете се, че сте свалили накрайника. В противен случай има опасност от неочаквано нараняване.
15. Не докосвайте металните части, тъй като се загряват изключително много при продължителна работа.
16. Не гледайте директно в индикатора. Това може да доведе до увреждане на очите. Избършете всякакви замърсявания по лещата на LED светлината с парче мек плат, като внимавате да не издраскате лещата.
17. Драскотини по лещата на LED светлината могат да доведат до по-слаба яркост.
17. Когато работите на високо място, в зоната не трябва да има други хора; имайте предвид и условията под вас.
18. Винаги зареждайте батерията при температура от 0°C до 40°C. Температура, по-ниска от 0°C, ще доведе до прекомерно зареждане, което е опасно. Батерията не може да се зарежда при температура по-висока от 40°C. Най-подходящата температура за зареждане е 20°C–25°C.
19. Не използвайте зарядното устройство непрекъснато.  
Когато едно зареждане приключи, оставете зарядното устройство за около 15 минути преди следващото зареждане на батерия.
20. Не допускате проникването на чужди тела в отвората за свързване на батерията.
21. Никога не разглобявайте презареждащите се акумулаторни батерии и зарядното устройство.
22. Никога не давайте на късо акумулаторните батерии. Късо съединение може да причини пренапрежение и прегряване. Това може да доведе до повреда или изгаряне на батерията.
23. Отработените батерии не трябва да се изгарят. Това може да доведе до експлозия.
24. Върнете батериите в магазина, от който са били закупени, веднага след като цикъла на живот на презаредените батерии стане прекалено късо, за да бъдат използвани. Отработените батерии не трябва да се изхвърлят.
25. Не поставяйте предмети върху отворите за охлаждане на зарядното устройство.  
Вкарването на метални или запалими премети във вентилационните слотове е доведе до опасност от електрически удар или ще повредят зарядното устройство.
26. При продължителна работа инструментът може да прегрее и съответно да се стигне до повреда на двигателя и превключвателя. Затова, когато корпусът се нагорещи, оставайте инструмента за малко.
27. Уверете се, че батерията е добре и здраво поставена. В противен случай може да падне и да причини инцидент.
28. Не използвайте продукта, ако уредът или клемите на батерията (за монтаж на батерията) са деформирани.  
Поставянето на батерията може да причини късо съединение, което може да доведе до поява на дим или запалване.
29. Поддържайте клемите на инструмента (за монтаж на батерията) чисти от пръст и прах.  
○ Преди работа се уверете, че в зоната на клемите няма натрупани прах и стружки.  
○ По време на работа се опитвайте да избегнете попадането на стружки или прах върху батерията.
30. Винаги използвайте инструмента и батерията при температури между -5°C и 40°C.

## ГРИЖА ЗА ЛИТИЕВО-ЙОННАТА БАТЕРИЯ

За да удължите живота на литиево-йонната батерия, тя има защитна функция за прекъсване на подаването на заряд.

В случаите 1 до 3, описани по-долу, когато използвате това изделие, дори при натискане на спусъка, моторът може да спре. Това не е в следствие на повреда, а на защитна функция.

1. Когато разрядът на батерията намалее значително, моторът спира.  
В такъв случай, заредете батерията незабавно.
2. Ако инструментът е бил претоварен, моторът може да спре. В този случай, освободете спусъка и отстранете причината за претоварване. След това може да използвате уреда отново.
3. Ако батерията е прегряла при претоварване, тя може да откаже да работи.  
В този случай, спрете използването ѝ, и я оставете да се охлади. След това може да използвате уреда отново.

Освен това, моля, спазвайте следните предупреждения.

### ПРЕДУПРЕЖДЕНИЕ

За да предотвратите разреждане на батерията, зареждане, поява на дим, запалване и експлозия, уверете се, че спазвате указанията за безопасност.

1. Уверете се, че по батерията не се натрупват прах и стружки.
  - Уверете се, че по батерията не се натрупват прах и стружки по време на работа.
  - Уверете се, че прах и стружки не се натрупват върху батерията по време на работа.
  - Не съхранявайте неизползваните батерии в места, където са изложени на въздействието на прах и стружки.
  - При съхранение на батерия, отстранете евентуално натрупани стружки и прах, като не трябва да се съхранява заедно с метални предмети (болтове, гвоздеи и др.).
2. Пазете батерията от пробиване с остри предмети като гвоздеи, от удар с чук, настъпване, или от силен физически удар.
3. Не използвайте видимо повредена или деформирана батерия.
4. Не използвайте батерията за цели, различни от предназначението ѝ.
5. Ако батерията не може да се зареди напълно, дори след като изтече препоръчвания период от време, незабавно прекратете последващи опити за зареждане.
6. Не излагайте батерията на високи температури или налягане, не поставяйте в микровълнова фурна, сушилна или контейнери под високо налягане.
7. При установяване на теч или неприятна миризма от батерията, не излагайте на въздействието на силна топлина или открити пламъци.
8. Не използвайте батерията в мета, където се генерира силно статично електричество.
9. Ако батерията тече, има неприятна миризма, загарява или се обезцвети и деформира, или ако се появят необичайни признаци при употреба, презареждане и съхранение, незабавно я отстранете от оборудването или зарядното и не я използвайте.
10. Не потапяйте батерията и не позволявайте навлизането на течности в нея. Проникването на проводими течности като например вода, може да доведе до повреди и да причини пожар или експлозия. Съхранявайте батерията на хладно и

сухо място, далеч от горими и леснозапалими материали. Избягвайте атмосфери с корозивни газове.

11. Пазете индикаторния панел от удар и счупване. Това може да създаде проблеми.

### ВНИМАНИЕ

1. Ако електролит от батерията попадне в очите, не ги търкайте, а изплакнете обилно с чиста, напр. чешмяна, вода и потърсете незабавно лекарска помощ.  
Ако не се вземат мерки, електролитът може да причини очни проблеми.
2. Ако електролит от батерията попадне върху кожата или дрехите, незабавно измийте с чиста, напр. чешмяна, вода.  
Възможно е електролитът да причини кожно възпаление.
3. Ако при първото използване на батерията забележите ръжда, неприятен мирис, прегряване, обезцветяване, деформиране и/или други нередности, не я използвайте и я върнете на доставчика или търговеца, от който сте я закупили.

### ПРЕДУПРЕЖДЕНИЕ

Ако чуждо тяло, което е проводник, попадне върху клемите на литиево-йонната батерия, тя може да даде на късо и да причини пожар. Когато съхранявате литиево-йонната батерия спазвайте следните правила за безопасност.

- В кутията за съхраняване не поставяйте проводящи предмети като гвоздеи, парчета проводници и медна тел.
- За да предотвратите късо съединение, след вкарване на батерията в електрическия инструмент поставяйте капака ѝ така, че вентилаторът да не се вижда.

## ОТНОСНО ТРАНСПОРТА НА ЛИТИЕВО-ЙОННА БАТЕРИЯ

При транспортиране на литиево-йонна батерия, моля спазвайте следните предпазни мерки.

### ПРЕДУПРЕЖДЕНИЕ

Уведомете транспортната компания, че пратката съдържа литиево-йонна батерия, информирайте компанията за нейната изходна мощност и спазвайте инструкциите на транспортната компания, когато уреждате транспорта.

- Литиево-йонните батерии, които надвишават изходна мощност от 100 Wh, се считат за транспортна категория Опасни стоки и изискват прилагане на специални процедури.
- За транспортниране в чужбина трябва да спазите международните закони и правила и разпоредби на страната, до която се транспортират.

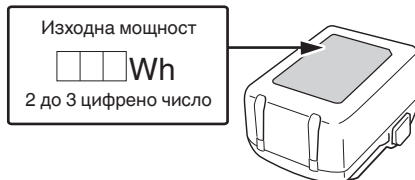

## ПРЕДПАЗНИ МЕРКИ ЗА СВЪРЗВАНЕ НА USB УСТРОЙСТВО (UC18YSL3)

При възникване на неочакван проблем, данните в USB устройство, свързано към този продукт, могат да бъдат повредени или загубени. Винаги осигурявайте резервно копие на всички данни, съдържащи се в USB устройството, преди използването на този продукт. Моля, имайте предвид, че нашата компания не носи отговорност за данните, съхранени в USB устройство, които са повредени или загубени, нито за повреда, която може да възникне в него.

### ПРЕДУПРЕЖДЕНИЕ

- Преди употреба проверете свързващия USB кабел за дефекти или повреди. Използването на дефектен или повреден USB кабел може да доведе до появата на дим или да причини запалване.
- Когато продуктът не се използва, поставете гумения капак върху USB порта. Натрупването на прах и други отпадъци в USB порта може да доведе до появата на дим или да причини запалване.

### ЗАБЕЛЕЖКА

- Възможно е USB зареждането да прекъсва на моменти.
- Извадете USB устройството от зарядното, когато не се зарежда. В противен случай животът на батерията на USB устройството може да се скъси, както и да се стигне до неочаквани инциденти.
- Възможно е да не можете да заредите някои USB устройства, в зависимост от типа устройство.

## ПРЕДПАЗНИ МЕРКИ ПО ОТНОШЕНИЕ НА ФУНКЦИТЕ ЗА ПРАХОУСТОЙЧИВОСТ И ХИДРОИЗОЛАЦИЯ

Този продукт отговаря на квалификациите за клас защита IP56 (прахоустойчивост и хидроизолация) за електрическо оборудване, както е предвидено в международните регламенти IEC. (Само основното устройство отговаря на квалификациите за клас защита IP56, когато е оборудвано с акумулатор.)

### [Описания на IP кодове]

#### IP56

<b>5</b>	Степен на защита за проникване на вода Трябва да няма неблагоприятно въздействие върху оборудването, когато бъде напръскано с мощни струи вода от всички посоки (хидроизолирано). (100 л вода за минута, разпръснати за около три минути от разстояние приблизително три метра с използването на дюза с диаметър 12,5 мм).
----------	--

<b>6</b>	Степен на защита от външен натиск от твърди предмети Прахът, който може да причини нежелани ефекти върху оборудването, не трябва да прониква (прахоустойчивост). (Оборудването да бъде оставено в неработещо състояние в изпитвателна камера, в която частици талк на прах с диаметър по-малък от 75 µm се разпръскват във въздуха с помощта на вихрова помпа при скорост от 2 kg на кубичен метър в продължение на осем часа.)
----------	---

Оборудването е проектирано да издържа на въздействието на прах и вода, но няма гаранция, че няма да се повреди. Не използвайте и не оставяйте оборудването на места, където то е изложено на големи количества прах, или на места, където е потопено във вода или е изложено на дъждовна вода.

## ИМЕ НА ЧАСТИТЕ













Номерата в списъка по-долу съответстват на **Фиг. 1–Фиг. 15**.

<b>1</b>	Протектор
<b>2</b>	Корпус на чука
<b>3</b>	Направляваща втулка
<b>4</b>	Светодиодно осветление
<b>5</b>	Пусков ключ
<b>6</b>	Панел на превключвателя
<b>7</b>	Батерия (продава се отделно)
<b>8</b>	Кука
<b>9</b>	Ръкохватка
<b>10</b>	Бутон за натискане
<b>11</b>	Двигател
<b>12</b>	Корпус
<b>13</b>	Заводска табела
<b>14</b>	Превключвател за режим на затягане
<b>15</b>	Индикаторна лампа за режим на затягане
<b>16</b>	Превключвател за малко сечение
<b>17</b>	Цветна плоча (продава се отделно)
<b>18</b>	Фиксатор
<b>19</b>	Лампа на индикатора за зареждане
<b>20</b>	Канал
<b>21</b>	Винт
<b>22</b>	Направляваща бургия (продава се отделно)
<b>23</b>	Направляваща свредло
<b>24</b>	Превключвател на индикатора за нивото на батерията
<b>25</b>	Лампа на индикатора за нивото на батерията

## СИМВОЛИ

### ПРЕДУПРЕЖДЕНИЕ







Използвани са следните символи. Уверете се, че разбирате значението им, преди използване на уреда.

	WHP18DA: Акумулаторен импулсен винтоверт
	За да намали риска от наранявания, потребителят трябва да прочете ръководството за работа.
	Само за страни от ЕС Не изхвърляйте електрически уреди заедно с битовите отпадъци! Във връзка с разпоредбите на Европейска Директива 2012/19/ЕС за електрическите и електронни уреди и нейното приложение съгласно националните законодателства, електрически уреди, които излизат от употреба трябва да се събират отделно и предават в специализирани пунктове за рециклиране.
	Постоянен ток
V	Номинално напрежение
$n_0$	Скорост на празен ход
Pm	Режим на захранване
Nm	Режим на нормална работа
Sm	Мек режим
SEm	Режим самонарезен винт
V <sub>pm</sub>	Ударна сила
	Малък винт
	Обикновен болт
	Самонарезен винт
MT	Момент на затягане (максимален)
	Размер на шестостенен отвор
	Тегло *1 (Съгласно ЕРТА-процедура 01/2014)
	Включване
	Изключване
	Изключете батерията

	Ротация по часовника
	Ротация обратно на часовника
	Деликатен режим (червена светлина) „Деликатна работа“ Затягане на винтове с малък диаметър (M6 или подобни) и т.н.
	Нормален режим (червена светлина) „Нормален режим“ Затягане на къси винтове, полагагане на гипскартон и др.
	Режим на захранване (червена светлина) „Нормална работа“ Затягане на дълги винтове, винтове за карета, болтове и др.
	Режим на самопробивен винт (зелена светлина) Затягане на винтове със самопробиване
	Натиснете, задръжте и продължете да задръжате
	Яркост на LED светлината: Ниско
	Яркост на LED светлината: Среден
	Яркост на LED светлината: Висок
	Предупреждение

\*1 В зависимост от прикачената батерия. Най-голямото тегло се измерва с BSL36B18X (продава се отделно).

### Батерия

	Свети; Остават над 75% от заряда на батерията.
	Свети; От заряда на батерията остават 50%–75%.
	Свети; От заряда на батерията остават 25%–50%.
	Свети; От заряда на батерията остават по-малко от 25%.
	Мига; Батерията е почти изцяло разредена. Заредете батерията при първа възможност.
	Мига; Отдаването на мощност е спряно поради високата температура. Извадете батерията от инструмента и я оставете да се охлади напълно.
	Мига; Отдаването на мощност е спряно поради повреда или неизправност. Проблемът може да бъде батерията, така че моля свържете се с търговския си представител.

## СТАНДАРТНИ АКСЕСОАРИ

В допълнение към основния комплект (1 комплект) са предоставени и аксесоарите и приставките, изброени на стр. 213.

Стандартните приставки и аксесоари са предмет на промяна без предупреждение.

## ПРИЛОЖЕНИЯ

- Завиване и развиване на винтове за метал, дърво, самонарезни винтове и др.

## СПЕЦИФИКАЦИИ

### 1. Електрически инструмент

Спецификациите на уреда са дадени в Таблицата на стр. 213.

### ЗАБЕЛЕЖКА

Поради непрекъснатото развитие на научно-развойната програма на HiKOKI, дадените тут спецификации са предмет на промяна без уведоление.

### 2. Батерия (продава се отделно)

Модел	Напрежение	Капацитет на батерията
BSL1850MA	18 V	5,0 Ah

## ЗАРЕЖДАНЕ

Преди да използвате електрическият инструмент, заредете батерията както следва.

### <UC18YSL3 (продава се отделно)>

#### 1. Свържете набеда на зарядното устройство към контакт.

След като свържете щепсела на зарядното устройство към контакта, светоиндикаторът за заряд ще започне да мига в червено. (Вижте **Таблица 1**)

#### 2. Поставете батерията в зарядното устройство.

Вкарайте батерията плътно в зарядното устройство, както е показано на **Фиг. 4** (на страница 2).

#### 3. Зареждане

Когато поставите батерия в зарядното устройство, зареждането ще започне и индикаторът за зареждане ще мига в синьо.

Когато батерията се зареди напълно, светоиндикаторът за заряд ще свети в зелено. (Вижте **Таблица 1**)

- (1) Индикации на светоиндикатора за заряд  
Индикациите на светоиндикатора за заряд, отразяващи състоянието на зарядното устройство или акумулаторната батерия, са показани в **Таблица 1**.

**Таблица 1:** Индикации на светоиндикатора за заряд

ВКЛ./ИЗКЛ. на интервали от 0,5 сек. (ЧЕРВЕНО)	Преди зареждане *1

Светва за 0,5 сек. на интервали от 1 сек. (СИНЬО) 	Заредено с малко от 50%
Светва за 1 сек. на интервали от 0,5 сек. (СИНЬО) 	Заредено с малко от 80%
Свети непрекъснато (СИНЬО) 	Заредено с повече от 80%
Свети непрекъснато (Продължителен звук на зумер: около 6 сек.) (ЗЕЛЕНО) 	Завършено зареждане
ВКЛ./ИЗКЛ. на интервали от 0,3 сек. (ЧЕРВЕНО) 	Режим готовност поради прегряване *2
ВКЛ./ИЗКЛ. на интервали от 0,1 сек. (Прекъсващ звук на зумер: около 2 сек.) (ЛИЛАВО) 	Невъзможно зареждане *3

### ЗАБЕЛЕЖКА

- \*1 Ако червената лампа продължава да мига дори след като зарядното устройство е включено, проверете дали батерията е вкарана докрай.
- \*2 Прегряла батерия. Зареждането не е възможно. Въпреки че зареждането ще започне, след като батерията се охлади, дори когато е оставена на място, най - добрата практика е тя да се извади и да се охлади на сенчесто и добре проветриво място преди зареждане.
- \*3 Повреда в зарядното устройство
  - Поставете батерията докрай.
  - Проверете дали няма залепнали чужди тела по стойката на батерията или клемите. Ако няма чужди тела, вероятно батерията или зарядното устройство са повредени. Занесете ги в оторизиран сервизен център.
- Когато зарядното устройство се използва непрекъснато, може да загрее и да стане причина за отказ или повреда. След като завърши зареждането, оставете в покой зарядното устройство за 5 минути.

- (2) Относно температурата и времето за зареждане на батерията (Вижте **Таблица 2**)

**Таблица 2**

Модел	UC18YSL3	
Вид батерия	Литиево-йонна	
Напрежение при зареждане	14,4-18 V	
Температури, при които батерията може да бъде заредена	0°C-50°C	
Време за зареждане на капацитета на батерия, приблизително (при 20°C)	1,5 Ah	15 мин
	2,0 Ah	20 мин
	2,5 Ah	25 мин

Време за зареждане на капацитета на батерия, приблизително (при 20°C)	3,0 Ah	20 мин (BSL1430C, BSL1830C: 30 мин)
	4,0 Ah	26 мин (BSL1840M: 40 мин)
	5,0 Ah	32 мин
	6,0 Ah	38 мин
Време за зареждане за капацитета на батерия, приблизително (при 20°C)	1,5 Ah (× 2 тяло)	20 мин
	2,5 Ah (× 2 тяло)	32 мин
	4,0 Ah (× 2 тяло)	52 мин
Брой клетки на батерията	4–10	
Напрежение при зареждане за USB	5 V	
Заряден ток за USB	2 A	
Тегло	0,6 кг	

## ЗАБЕЛЕЖНА

- Времето за зареждане може да варира според околната температура и източника на напрежение.
- Ако зареждането отнеме дълго време
  - Зареждането ще отнеме по-дълго време при изключително ниски външни температури. Зареждайте батерията на топло място (например на закрито).
  - Не закривайте въздушните отвори. В противен случай вътрешната част ще прегрее, което ще намали ефективността на зарядното устройство.
  - Ако охлаждащият вентилатор не работи, свържете се с оторизиран сервизен център на HIKOKI за ремонт.

## 4. Изключете захранващия кабел на зарядното от мрежата.

## 5. Хванете добре зарядното устройство и издърпайте батерията.

## ЗАБЕЛЕЖНА

Уверете се, че сте извадили батерията от зарядното устройство след употреба и я запазете.

### Относно електрическите разряди при нови батерии и т.н.

Тъй като вътрешният химически състав на новите батерии или батерии, които не са били ползвани дълго време, не е активизиран, електрическият разряд може да е нисък при първа и втора употреба. Това е временно явление и нормалното време за зареждане ще бъде възстановено, като презаредите батериите 2–3 пъти.

### Как да удължите работата на батериите.

- (1) Презаредявайте батериите, преди да се изтопят напълно. Когато усетите, че мощността на уреда намалява, спрете употреба и заредете батерията. Ако продължите работа с уреда и изхабите електрическият ток, батерията може да се повреди и животът ѝ ще бъде по-кратък.
- (2) Избягвайте презареждане при високи температури. Зареждаемата батерия ще бъде гореща веднага след употреба. Ако в това

състояние батерията се презареди веднага след употреба, вътрешният ѝ химически състав ще се влоши и животът на батерията ще се скъси. Оставете батерията и я заредете, след като е изстинала за известно време.

## МОНТАЖ И ЕКСПЛОАТАЦИЯ

Действие	Фигура	Страница
Отстраняване и поставяне на батерия	3	2
Зареждане	4	2
Отстраняване и монтаж на куката	5	2
Поставяне на патронника*1	6	3
Наконечникът за накрайника е вграден в долната част на шестоъгълния отвор на основния вал*2	7	3
Смяна на посоката на ротация	8	3
Функция превключвател за режим на затягане*3	9	3
Работа на превключвателя	10	4
Сигнали на LED индикатора*4	11	4
Как да превключите яркостта на LED светлината*5	12	4
Индикатор за ниво на батерия	13	4
Зареждане на USB устройство и електрически източник	14-a	4
Зареждане на USB устройство и батерия от електрически източник	14-b	4
Как се презаредя USB устройство	15	5
Избор на приставки и аксесоари	—	214

\*1 Поставяне на патронника

### ЗАБЕЛЕЖНА

След като закрепите накрайника, издърпайте го внимателно, за да не излезе.

\*2 Наконечникът за накрайника е вграден в долната част на шестоъгълния отвор на основния вал

### ВНИМАНИЕ

Този продукт също е в комплект с наконечник за накрайник. Уверете се, че направляващото свердело е вътре в шестоъгълния отвор в основния вал, след което монтирайте направляващото свердело. (Фиг. 7)

\*3 Превключвател за режим затягане

### ВНИМАНИЕ

Изберете режим на затягане, докато пусковият превключвател е освободен. В противен случай има опасност от повреда.

### ЗАБЕЛЕЖНА

- Подходящият режим се различава в зависимост от винта и материала, който се завинтва. Вкарайте няколко тестови винта и регулирайте настройката на режима по подходящия начин.
- Превключвателят за режима на затягане може да се настрои едва след като акумулаторът е поставен в уреда и пусковият ключ е натиснат веднъж.



\*4 Сигнали на LED индикатора

**ЗАБЕЛЕЖКА**

- Натиснете превключвателя на светлинната секция на панела за превключване, за да промените режима на светене на светодиодната лампа от „Винаги включен“ → „SW блокиран“ → „Изключен“.
- За да пестите батерията, се уверете, че сте намалили светлината на лампата възможно най-много.
- За да предотвратите разряд на батерията, поради забравен светещ LED индикатор, същият автоматично изгасва след около 2 минути.
- Когато се натисне превключвателят на светлинната секция, светодиодната лампа ще светне само ако е инсталирана батерията и спусковият превключвател е бил натиснат веднъж.

\*5 Как да превключите яркостта на LED светлинната  
Натиснете и задръжте превключвателя на светлинната секция и докато LED светлинната мига, натиснете превключвателя за избор на режим на затягане, за да превключите между 3 нива на яркост.

**ЗАБЕЛЕЖКА**

Яркостта на светодиодната светлина може да се превключва само след поставяне на батерията и еднократно натискане на спусъка.

**LED СВЕТЛИНЕН ПРЕДУПРЕДИТЕЛЕН СИГНАЛ**

Този продукт разполага с функция, която е предназначена да предпазва самия инструмент, както и батерията. Докато превключвателят е издърпан, ако защитната функция се активира по време на работа, светодио̀дът ще мига, както е описано в Таблица 3. Когато защитната функция се задейства, незабавно отстранете пръста си от превключвателя и следвайте инструкциите, описани в раздел „Коригиращи действия“.

Таблица 3

Светодиоден светлинен дисплей	Защитна функция
Включено 0,3 секунда/ изключено 0,3 секунди ■ ■ ■ ■	<b>Защита от температура</b> Оставете уреда и акумулатора да се охладят изцяло.

**ХАРАКТЕРИСТИКИ НА АКУМУЛАТОРНИЯ ИМПУЛСЕН ВИНТОВЕРТ**

Акумулаторният импулсен винтоверт използва вискозно масло, за да генерира налягане, което върти накрайника. Този механизъм намалява шумовете, свързани със затягащите винтове, до нива, които са значително по-ниски от тези на шумовете, генерирани от други видове ударни винтоверти.

**ЗАБЕЛЕЖКА**

Вискозитетът на маслото се променя в зависимост от температурата. Имайте предвид следното, когато използвате инструмента:

- Не използвайте инструмента в среда под -5°C или когато той е оставен да стои дълго време в среда под -5°C.  
В противен случай може да не се генерират удари (въртящ момент), въпреки че превключвателят е

издърпан, или броят на генерираните удари може да намалее значително, което може да доведе до претоварване на инструмента и в резултат на това до повреда на двигателя.

- Освен това, ако инструментът се използва, докато оставащата енергия в батерията е ниска, може да се активира защитната функция на литиево-йонната батерия и двигателят да спре.  
Преди да използвате инструмента, заредете батерията, докато остатъчната ѝ мощност достигне 75% или повече.
- Ако инструментът е много горещ, след като се използва непрекъснато за определен период от време, продължаването на работата може да затрудни затягането на винтовете, тъй като инструментът в това състояние може да не успее да генерира достатъчно количество въртящ момент. В такъв случай изключете уреда и не използвайте инструмента за 30 минути или повече.
- Този продукт използва хидравличен ударен механизъм.  
Това означава, че защитната функция, вградена в литиево-йонната батерия, може да не работи, когато вискозитетът на маслото е в определен диапазон, което може да доведе до отказ на двигателя.  
Не използвайте продукта в студена среда (-5°C или по-ниска) или непрекъснато при условия, при които продуктът може да бъде претоварен.

**ПОДДРЪЖКА И ПРОВЕРКА**

**ПРЕДУПРЕЖДЕНИЕ**

Уверете се, че ключът е изключен и акумулаторът е свален преди поддръжка и проверка.

1. **Проверка на накрайника**  
Използването на счупен или износен накрайник е опасно, тъй като може да приплъзне. Сменете го.
2. **Инспекция на фиксиращи винтове**  
Редовно инспектирайте всички фиксиращи винтове и се уверете, че са добре затегнати. Ако установите разхлабен винт, незабавно го затегнете. Неспазването на горното крие рискове от злополуки и нараняване.
3. **Поддръжка на мотора**  
Намотките на мотора са „сърцето“ на уреда. Упражнявайте особено внимание към намотките, тъй като могат да се повредят от попадане на влага и/или масло по тях.
4. **Проверка на клемите (инструмент и батерия)**  
Уверете се, че по клемите не са се събрали прах и стружки.  
От време на време проверявайте преди, по време и след операцията.
5. **Външно почистване**  
При замърсяване избършете инструмента с мека, суха кърпа или кърпа, навлажнена със сапунена вода. Не използвайте разтворители на алкохолна, бензинова основа, или разреждели за бои, тъй като те ще разядат пластмасовите повърхности.
6. **Съхранение**  
Съхранявайте инструмента и батерията при температура под 40°C на място, недостъпно за деца.

**ЗАБЕЛЕЖКА**

Съхранение на литиево-йонни батерии.  
Уверете се, че литиево-йонните батерии са напълно заредени, преди да ги оставите за съхранение.

# Български

Продължително съхранение (3 месеца или повече) на непълно заредени батерии може да доведе до лоша работа, значително скъсяване на живота на батериите или да ги направи негодни за употреба. Въпреки това, батерии със значително скъсен живот могат да бъдат възстановени, чрез няколкократно зареждане и пълното им разреждане от два до пет пъти. Ако полезният живот на батерията е значително съкратен, независимо от многократното зареждане и използване, считайте батерията за износена и сменете с нова.

## ВНИМАНИЕ

По време на работа и поддръжка на електрически уреди трябва да се спазват разпоредбите и стандартите за безопасност за всяка страна.

### Важна информация за батерии за безжични инструменти NiKOKI

Моля, винаги използвайте нашите оригинални батерии. Не гарантираме безопасността и работата на уреда, когато се използват батерии, различни от посочените от нас, или когато са правени промени по батериите (като разглобяване и подмяна на клетките или други вътрешни компоненти).

## ГАРАНЦИЯ

Предоставяме гаранция за Електрически Инструменти NiKOKI съгласно специфичните местени законодателства на съответните държави. Настоящата гаранция не покрива дефекти или повреди, причинени от неправилно или небрежно използване, както и дължащи се на обичайно износване на компонентите. В случай на рекламация, моля, изпратете Електрическият Инструмент, в неразглобен вид, с ГАРАНЦИОННАТА КАРТА, продълствена в края на инструкциите, на оторизиран сервизен център на NiKOKI.

### Информация за шумово замърсяване и вибрации

Измерените стойности отговарят на изискванията на EN62841 и съответстват на ISO 4871.

Измерено А-претеглено шумово ниво:

90 dB (A)

Измерено А-претеглено ниво на звуково налягане:

82 dB (A)

Неопределеност К: 3 dB (A)

Носете антифони.

Общи стойности на вибрациите (векторна сума, измерена с триаксиален сензор), определени съгласно EN62841.

Ударно затягане на крепежни елементи до максималния капацитет на уреда:  
Стойност на емисия на вибрации  $a_h = 13,2 \text{ m/s}^2$   
Неточност К = 1,5 м/сек<sup>2</sup>

Декларираната обща стойност на вибрациите и декларираната стойност на шумовите емисии са измерени в съответствие със стандартен метод за изпитване и могат да бъдат използвани за сравняване на един инструмент с друг.

Те могат да се използват и при предварителна оценка на експозицията.

## ПРЕДУПРЕЖДЕНИЕ

- Излъчването на вибрации и шум по време на действителната употреба на електроинструмента може да се различава от декларираната обща стойност в зависимост от начините, по които се използва инструментът, особено какъв вид детайл се обработва; и
- Идентифициране на мерките за безопасност за оператора, въз основа оценка на въздействието при действителни условия на използване (като се вземат предвид всички елементи от работния цикъл, като периоди на включван и изключване, както и работа на празни обороти непосредствено преди и след момента на използване).

## ЗАБЕЛЕЖКА

Поради непрекъснатото развитие на научно-развойната програма на NiKOKI, дадените тук спецификации са предмет на промяна без уведомление.

## OPŠTA BEZBEDNOSNA UPOZORENJA ZA ELEKTRIČNI ALAT

### ⚠ UPOZORENJE

Pročitajte sva bezbednosna upozorenja, uputstva, ilustracije i specifikacije koje ste dobili uz ovaj električni alat.

Propust da se slede sva dole navedena uputstva može da izazove strujni udar, požar i/ili teške povrede.

Sačuvajte sva upozorenja i uputstva za buduću upotrebu.

Izraz „električni alat“ u ovim upozorenjima odnosi se na električni alat napajan iz mreže (pomoću kabla) ili na alat napajan iz baterije (bez kabla).

### 1) Bezbednost radnog područja

- Radno područje održavajte čistim i dobro osvetljenim.**  
*Zbog zakrčenog ili mračnog prostora mogu se dogoditi nesreće.*
- Električnim alatom nemojte da rukujete u eksplozivnoj atmosferi, na primer u prisustvu zapaljivih tečnosti, gasova ili prašine.**  
*Električni alati stvaraju varnice koje mogu da zapale prašinu ili isparenja.*
- Decu u posmatračce držite podalje dok rukujete električnim alatom.**  
*Zbog ometanja možete da izgubite kontrolu nad njim.*

### 2) Električna bezbednost

- Utikači električnog alata moraju da odgovaraju utičnici.** Nikada ni na koji način nemojte da prepravljate utikač. Nemojte da koristite nikakve adaptere za utikače dok rukujete uzemljenim električnim alatom.  
*Utikači koji nisu prepravljani i odgovarajuće utičnice smanjuju opasnost od strujnog udara.*
- Izbegavajte kontakt sa uzemljenim površinama kao što su cevi, radijatori, šporeti ili frizideri.**  
*Opasnost od strujnog udara se povećava ako vam je telo uzemljeno.*
- Električni alat nemojte da ostavljate na kiši ili izloženoj vlazi.**  
*Voda koja prođe u električni alat povećava opasnost od strujnog udara.*
- Nemojte da zloupotrebljavate kabl.** Kabl nikada nemojte da koristite da biste nosili, vukli ili isključivali iz struje električni alat. Kabl držite podalje od toplote, ulja, oštih ivica ili pokretnih delova.  
*Oštećeni ili upetljani kablovi povećavaju opasnost od strujnog udara.*
- Kada električni alat koristite napolju, koristite produžni kabl koji je predviđen za spoljnu upotrebu.**  
*Korišćenjem kabla koji je predviđen za spoljnu upotrebu smanjuje se opasnost od strujnog udara.*
- Ako nije moguće izbeći upotrebu električnog alata na vlažnom mestu, koristite napajanje zaštićeno zaštitnom strujnom sklopkom (RCD).**  
*Korišćenjem RCD-a smanjuje se opasnost od strujnog udara.*

### 3) Lična bezbednost

- Kada rukujete električnim alatom budite na oprezu, pazite šta radite i koristite zdrav razum.** Nemojte da koristite električni alat kada ste umorni ili ako ste pod uticajem droge, alkohola ili lekova.

*Trenutak nepažnje tokom upotrebe električnog alata može dovesti do teške povrede.*

- Koristite ličnu zaštitnu opremu. Uvek nosite zaštitu za oči.**  
*Zaštitna oprema kao što je maska za prašinu, neklizajuća radna obuća, šlem i zaštita za sluh, koja se koristi u odgovarajućim uslovima, smanjuje opasnost od povređivanja.*
  - Onemogućite slučajno uključivanje. Pre priključivanja na izvor napajanja i/ili baterije, uzimanja ili prenošenja alata, proverite da li se prekidač nalazi u položaju isključenosti.**  
*Prenošenje električnog alata sa prstom na prekidaču ili uključivanje napajanja alata dok je prekidač u položaju uključeno može dovesti do nesreće.*
  - Pre uključivanja električnog alata uklonite ključ za podešavanje.**  
*Ključ koji je ostao pričvršćen na rotacionom delu električnog alata može da nanese povrede.*
  - Nemojte se istezati. Sve vreme održavajte dobar oslonac i ravnotežu.**  
*Zahvaljujući tome imaćete bolju kontrolu nad električnim alatom u neočekivanim situacijama.*
  - Nosite odgovarajuću odeću. Nemojte da nosite široku odeću ili nakit. Kosu i odeću držite podalje od pokretnih delova.**  
*Pokretni delovi mogu da zahvate široku odeću, nakit ili dugu kosu.*
  - Ako uređaj ima priključak za posudu za izvlačenje i prikupljanje prašine, postarajte se da ona bude ispravno priključena i korišćena.**  
*Upotrebom posude za prikupljanje prašine mogu da se smanje opasnosti povezane s prašinom.*
  - Ne dopustite da poznavanje stečeno usled česte upotrebe alata utiče na to da postanete puni pouzdanja i da ignorirate principe bezbednosti alata.**  
*Neoprezno rukovanje može da izazove ozbiljnu povredu u deliću sekunde.*
- 4) **Upotreba i održavanje električnog alata**
- Nemojte koristiti električni alat na silu. Koristite električni alat koji odgovara poslu koji želite obaviti.**  
*Odgovarajućim električnim alatom posao ćete obaviti bolje i bezbednije pri brzini za koju je predviđen.*
  - Nemojte da koristite električni alat ako ne možete da ga uključite i isključite prekidačem.** Svaki električni alat kojim ne može da se upravlja prekidačem predstavlja opasnost i mora biti popravljen.
  - Izvučite utikač iz izvora napajanja i/ili uklonite bateriju, ako može da se izvadi, iz električnog alata pre vršenja bilo kakvih podešavanja, menjanja pribora ili odlaganja električnog alata.** Ove preventivne mere bezbednosti smanjuju opasnost od slučajnog uključivanja električnog alata.
  - Nekorišćeni električni alat odložite van domašaja dece i nemojte dozvoliti da ga koriste osobe koje nisu upoznate s njim ili ovim uputstvima.**  
*Električni alat je opasan u rukama osoba koje ne znaju kako se on koristi.*
  - Održavajte električni alat i dodatke. Proverite da li su pokretni delovi dobro namešteni i pričvršćeni, da li ima delova koji su polomljeni ili postoji neko stanje koje može uticati na rad električnog alata. Ako je oštećen, električni alat treba popraviti pre upotrebe.**

Mnoge nezgode su izazvane električnim alatom koji nije dobro održavan.

- f) **Alate za sečenje održavajte oštrim i čistim.**  
*Manja je verovatnoća da će se zaglaviti ispravno održavani alat za sečenje sa naoštrenim oštricama i takav alat je lakše kontrolisati.*
- g) **Električni alat, pribor, rezne pločice itd. koristite u skladu sa ovim uputstvima, uzimajući u obzir uslove rada i posao koji treba obaviti.**  
*Korišćenje električnog alata za namene za koje nije predviđen može prouzrokovati opasne situacije.*
- h) **Održavajte ručke i površine koje se hvataju suvim, čistim i bez ulja i masti.**  
*Klizave ručke i površine za hvatanje ne dopuštaju bezbedno rukovanje i kontrolu alata u neočekivanim situacijama.*

## 5) Upotreba i održavanje alata s baterijom

- a) **Dopunjavajte isključivo punjačem koji je predvideo proizvođač.**  
*Punjač koji je predviđen za jednu bateriju može da izazove opasnost od požara kada se koristi za drugu bateriju.*
  - b) **Koristite električni alat isključivo sa konkretno predviđenim baterijama.**  
*Korišćenje bilo koje druge baterije može izazvati opasnost od povređivanja i požara.*
  - c) **Kada se baterija ne koristi, držite je podalje od metalnih predmeta kao što su spajalice, novčići, ključevi, ekseri, zavrtnji ili drugi mali metalni predmeti koji mogu napraviti spoj između dva kontakta.**  
*Stvaranje kratkog spoja između kontakata na bateriji može da izazove opekotine ili požar.*
  - d) **U uslovima pogrešnog korišćenja, tečnost može da iscuri iz baterije; izbegavajte kontakt. Ako do kontakta slučajno dođe, isperite vodom. Ako vam tečnost dospe u oči, potražite i pomoć lekara.**  
*Tečnost iscurila iz baterije može da izazove iritaciju ili opekotine.*
  - e) **Ne koristite bateriju ili alat koji je oštećen ili modifikovan.**  
*Oštećene ili modifikovane baterije mogu izazvati nepredvidljivo ponašanje koje dovodi do požara, eksplozije ili opasnosti od povreda.*
  - f) **Nemojte izlagati bateriju ili alat vatri ili prekomernoj temperaturi.**  
*Izlaganje vatri ili temperaturi iznad 130°C može izazvati eksploziju.*
  - g) **Pratite sva uputstva za punjenje i ne puniti bateriju ili alat van temperaturnog opsega navedenog u uputstvima.**  
*Nepravilno punjenje ili na temperaturama izvan navedenog opsega može oštetiti bateriju i povećati rizik od požara.*
- 6) **Servisiranje**
- a) **Servisiranje vašeg električnog alata prepustite stručnom serviseru koji će koristiti isključivo identične rezervne delove.**  
*Time će se očuvati bezbednost električnog alata.*
  - b) **Nikada ne koristite oštećene baterije.**  
*Servis baterija treba da vrše samo proizvođač ili ovlašćeni pružaoci usluga.*

## MERE PREDOSTROŽNOSTI

**Decu i nemoćne osobe držite podalje.**

**Kada se ne koristi, alat treba držati van domašaja dece i nemoćnih osoba.**

## BEZBEDNOSNA UPOZORENJA ZA AKUMULATORSKI ODVIJAČ NA ULJE

**Držite električni alat za izolovane rukohvate kada tokom izvođenja radova držač može doći u kontakt sa skrivenim žicama.** Držači koji dođu u kontakt sa žicom pod naponom mogu da prenesu napon do nepokrivljenih metalnih delova električnog alata zbog čega rukovalac može da doživi strujni udar.

## DODATNA BEZBEDNOSNA UPOZORENJA

1. Ovo je prenosni alat za zatezanje i popuštanje zavrtnjeva, vijaka i navrtki. Koristite ga samo za tu namenu.
2. Tokom rada čvrsto držite alat. Ako to ne uradite posledice mogu biti nezgode ili povrede. (Sl. 2)
3. Uređivanje i provera radnog okruženja. Sledjenjem mera predostrožnosti proverite da li je radno okruženje odgovarajuće.
4. Ne nosite rukavice napravljene od materijala koji se zakovrće kao što je pamuk, vuna ili konac, itd.
5. Proverite momenat zatezanja koristeći moment-ključ.
6. Zaustavite alat pre promene smera okretanja. Uvek pustite prekidač i sačekajte da se alat zaustavi pre nego što promenite smer okretanja.
7. Nikada nemojte da dodirujete deo koji se okreće. Pazite da vam mehanizam s delom koji se okreće ne dođe blizu ruku ili bilo kojeg drugog dela tela. Deo koji se okreće bi mogao da vas poseče ili priklješti. Osim toga, pazite da ne dodirnete deo koji se okreće nakon neprekidne, dugotrajne upotrebe. On postaje veoma topao i mogao bi da vas opeče.
8. Koristite pribor koji je naveden u ovom uputstvu za upotrebu ili u katalogu kompanije HIKOKI. Ako to ne uradite posledice mogu biti nezgode i povrede.
9. Postarajte se da dobro pričvrstite pribor u glavno ležište. Ako pribor nije dobro stavljen, može da ispadne i da nanese povrede.  
Kada stavite burgiju, lagano je izvucite da biste bili sigurni da se neće olabaviti tokom upotrebe. Ako se rukavac vodiče ne vrati u prvobitni položaj, to znači da nastavak nije stavljen kako treba.
10. Mirovanje uređaja nakon neprekidnog rada.
11. Električni alat je opremljen sa toplotnim zaštitnim kolom da bi se zaštitio motor. Kontinuiran rad može da izazove rast temperature uređaja, aktiviranje toplotnog zaštitnog kola i automatskog zaustavljanje rada. Ako se to desi, potrebno je sačekati da se električni alat ohladi pre upotrebe.
12. Motor će prestati da radi ako je alat preopterećen. Ako se to desi, otpustite prekidač na alatu i odstranite uzrok preopterećenja.  
Izbegavajte dodirivanje vodiče i kucišta čekića koji se mogu zagrejati tokom neprekidnog rada.
13. Korišćenje baterije u hladnim uslovima (ispod 0 stepeni Celzijusovih) ponekad može da dovede do slabljenja momenta zatezanja i skraćanja dužine rada. Međutim, ovo je privremena pojava i situacija se vraća u normalu kada se baterija zagreje.
14. Dobro pričvrstite kuku. Ako kuka nije dobro pričvršćena, može naneti povredu tokom korišćenja.  
Kada odlučite da nosite alat zakačite za pojas, obavezno skinite burgiju. Ako to ne uradite, to može da dovede do neočekivane povrede.
15. Nemojte da dodirujete metalne delove jer postaju veoma topli tokom neprekidnog rada.

16. Nemojte da gledate direktno u lampu. Usled toga može doći do oštećenja očiju.  
Obrišite bilo koju prašinu ili prljavštinu na sočivu LED svetla sa mekom krpom, pazite da ne ogrebete sočivu. Ogrebotine na sočivu LED svetla mogu da dovedu do smanjene svetline.
17. Kada radite na uzdignutim lokacijama, raščistite područje od drugih ljudi i budite svesni uslova ispod vas.
18. Bateriju uvek puniti na temperaturi od 0°C–40°C. Temperatura manja od 0°C će dovesti do pregrevanja koje je opasno. Baterija ne može da se puni pri temperaturi većoj od 40°C. Najpogodnija temperatura za punjenje je od 20°C–25°C.
19. Punjač nemojte da koristite neprestano. Kada završite s jednim punjenjem, ostavite punjač oko 15 minuta pre sledećeg punjenja baterije.
20. Nemojte dozvoliti da strani predmeti dospeju u otvor za priključivanje punjive baterije.
21. Nikada nemojte da rastavljate punjivu bateriju i punjač.
22. Nikada nemojte da pravite kratak spoj na punjivoj bateriji. Izazivanje kratkog spoja će stvoriti jaku struju i pregrevanje. Posledice će biti opekotine ili oštećenje baterije.
23. Bateriju nemojte bacati u vatru. Baterija koju zahvati vatra može da eksplodira.
24. Odnosite bateriju u prodavnicu u kojoj ste je kupili čim njeno trajanje nakon punjenja postane suviše kratko da bi mogla da se koristi. Bateriju kojoj je istekao radni vek nemojte da bacite.
25. Nemojte da gurate predmete u ventilacione otvore na punjaču.  
Guranjem metalnih ili zapaljivih predmeta u ventilacione otvore na punjaču nastaje opasnost od strujnog udara ili oštećenje punjača.
26. Pri neprekidnoj upotrebi ove jedinice, jedinica se može pregrejeti, što može dovesti do oštećenja u motoru i prekidaču. Stoga, kada se kućičte zagreje, dajte alatu neko vreme za pauzu.
27. Postarajte se da baterija bude dobro pričvršćena. Ako je labava može da otpadne što može da izazove nezgodu.
28. Ne koristite proizvod ako su alat ili krajevi baterije (držač baterije) deformisani.  
Postavljanje baterije bi moglo da izazove kratak spoj koji bi mogao da dovede do emisije dima ili paljenja.
29. Neka krajevi alata (držač baterije) budu bez opiljaka i prašine.
  - Pre upotrebe, postarajte se da se opiljci i prašina ne sakupljaju u području krajeva.
  - Tokom rukovanja, pokušajte da izbegnete da opiljci ili prašina sa alata padnu na bateriju.
30. Uvek koristite alat i bateriju na temperaturama između -5°C i 40°C.
3. Ako se baterija pregreje usled rada pod preopterećenjem, napajanje iz baterije može biti obustavljeno.  
U tom slučaju prestanite da koristite bateriju i ostavite je da se ohladi. Nakon toga možete ponovo da ga koristite.  
Osim toga, molimo vas da obratite pažnju na sledeće upozorenje.

#### UPOZORENJE

Da biste sprečili svako curenje baterije, stvaranje toplote, ispuštanje dima, eksploziju ili prethodno paljenje, pridržavajte se sledećih mera predostrožnosti.

1. Pazite da se opiljci i prašina ne skupljaju na bateriji.
  - Tokom rada pazite da opiljci i prašina ne padaju na bateriju.
  - Pazite da se opiljci i prašina koji padaju na električni alat ne skupljaju na bateriji.
  - Nekorišćenu bateriju nemojte držati na mestu izloženom opiljcima i prašini.
  - Pre odlaganja baterije uklonite opiljke i prašinu koji mogu prionuti uz nju i nemojte je držati zajedno s metalnim predmetima (zavrtnji, ekseri itd).
2. Nemojte da probušite bateriju ostrim predmetom kao što je ekser, nemojte da je udarate čekićem, da stajete na nju, niti da je izlažete jakim udarcima.
3. Nemojte da koristite vidljivo oštećenu ili deformisanu bateriju.
4. Nemojte da koristite bateriju za namene za koje nije predviđena.
5. Ako se baterija ne napuni do kraja čak i kada prođe vreme predviđeno za punjenje, odmah prekinite daljnje punjenje.
6. Bateriju nemojte da izlažete visokim temperaturama ili jakim pritiskom, na primer stavljajući je u mikrotalasnu pećnicu, mašinu za sušenje ili posudu pod visokim pritiskom.
7. Držite je podalje od vatre čim primetite curenje ili osetite čudan miris.
8. Nemojte je koristiti na mestu gde dolazi do stvaranja jakog statičkog elektriciteta.
9. Ako baterija curi, stvara neugodan miris, zagreva se, menja boju ili oblik, ili ako na neki način izgleda neobično tokom upotrebe, punjenja ili skladištenja, odmah je uklonite iz opreme ili punjača i prestanite da je koristite.
10. Nemojte da potopite bateriju u vodu i nemojte da dozvolite da bilo kakva tečnost uđe u nju. Ulaz provodne tečnosti, kao što je voda, može da izazove štetu koja može da dovede do požara ili eksplozije. Čuvajte bateriju na hladnom, suvom mestu, podalje od zapaljivih predmeta. Korozivne gasne atmosfere moraju da se izbegnu.
11. Ne udarajte jako panel prekidača niti ga polomite. To može da dovede do problema.

#### OPREZ

1. Ako vam tečnost koja iscuri iz baterije dospe u oči, nemojte da trljate oči već ih dobro isperite čistom vodom, na primer vodom iz česme, i odmah se obratite lekaru.  
Ako se ne tretira, tečnost može da izazove probleme sa očima.
2. Ako vam tečnost iscuri na kožu ili odeću, odmah dobro operite čistom vodom, na primer vodom iz česme. Postoji mogućnost pojave iritacije kože.
3. Ako tokom prve upotrebe baterije primetite rđu, neugodan miris, gubitak boje, deformacije i/ili druge neregularnosti, nemojte da koristite bateriju i vratite je dobavljaču ili prodavcu.

## UPOZORENJE O LITIJUM-JONSKOJ BATERIJI

Da bi joj se produžio radni vek, litijum-jonska baterija ima zaštitnu funkciju da bi se zaustavilo isticanje energije. U dole opisanim slučajevima 1 do 3, kada koristite ovaj proizvod, motor može da se zaustavi čak i ako je prekidač pritisnut. Ovo nije kvar već rezultat rada zaštitne funkcije.

1. Motor se zaustavlja kada se baterija istroši.  
U tom slučaju odmah je napunite.
2. Motor može da se zaustavi ako je alat preopterećen. U tom slučaju otpustite prekidač na alatu i uklonite uzroke preopterećenja. Nakon toga možete ponovo da ga koristite.

# Srpski

## UPOZORENJE

Ako provodljivi strani predmet dospe u terminal litijum-jonske baterije, to može da izazove kratak spoj i usled toga požar. Prilikom skladištenja litijum-jonske baterije, strogo se pridržavajte sledećih pravila.

- U kutiju za čuvanje nemojte da stavljate provodljive otpatke, eksere i žicu, kao što je čelična i bakarna žica.
- Da biste sprečili pojavu kratkog spoja, bateriju stavite u alat ili dobro pričvrstite poklopac baterije za smeštanje sve dok ventilator ne počne da se vidi.

## U VEZI TRANSPORTA LITIJUM-JONSKE BATERIJE

Kada transportujete litijum-jonsku bateriju, molimo da poštujuete sledeća upozorenja.

### UPOZORENJE

Javite transportnoj kompaniji da paket sadrži litijum-jonsku bateriju, upoznajte kompaniju sa njenom snagom i pratite instrukcije transportne kompanije kada uređujete transport.

- Litijum-jonske baterije koje prelaze izlaznu snagu od 100 Wh se smatraju u klasifikaciji tereta kao opasne materije i zahtevaju primenu specijalnih procedura.
- Za transport u inostranstvo, morate da poštujuete međunarodne zakone i pravila i regulative ciljne države.

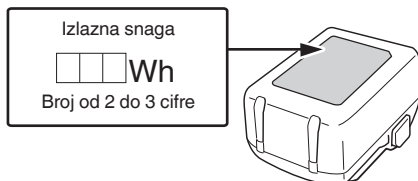

## MERE PREDOSTROŽNOSTI USB UREĐAJA (UC18YSL3)

Kada se neočekivani problem pojavi, podaci na USB uređaju koji je povezan sa ovim proizvodom mogu da se oštete ili izgube. Uvek se postarajte da sačuvate bilo koje podatke koje USB uređaj sadrži pre nego što počnete da ga koristite sa ovim proizvodom.

Molimo vas da budete svesni da naša kompanija ne prihvata nikakvu odgovornost za bilo koje sačuvane podatke na USB uređaju koji je oštećen ili izgubljen, niti za bilo kakvo oštećenje koje može da se pojavi sa povezanim uređajem.

### UPOZORENJE

- Pre upotrebe, proverite da li spojni USB kabl ima nedostatke ili oštećenje. Korišćenje neispravnog ili oštećenog kabla USB uređaja može prouzrokovati dim ili paljenje.
- Kada se proizvod ne koristi, pokrijte utičnicu USB uređaja gumenim poklopcem. Skupljanje prašine i sl. u utičnici USB uređaja može izazvati dim ili paljenje.

### NAPOMENA

- Može da se desi dodatna pauza tokom USB punjenja.
- Kada se USB uređaj ne puni, uklonite USB uređaj iz punjača. Neizvršavanje ovoga može ne samo da skрати život USB uređaja, već takođe može da dovede do neočekivanih nezgoda.
- Možda neće biti moguće napuniti neke USB uređaje, u zavisnosti od tipa uređaja.

## MERE OPREZA U VEZI SA FUNKCIJAMA OTPORNOSTI NA PRAŠINU I VODOOTPORNOST

Ovaj proizvod ispunjava zahteve IP56 zaštite obežavanja klase (otpornost na prašinu i vodootpornost) za električnu opremu kao što je navedeno od strane internacionalnih IEC propisa. (Samo glavna jedinica ispunjava zahteve IP56 zaštite obežavanja klase kada je opremljena sa baterijom.)

### [Opisi IP kodova] IP56

5	Rejting zaštite za prodor vode Ne sme biti negativnih efekata na opremi kada se prska jakim mlazom vode sa svih strana (vodootporna je). (100 L vode po minutu se prska otprilike tri minuta sa razdaljine od otprilike tri metra uz korišćenje mlaznice za raspršivanje sa prečnikom od 12,5 mm.)
6	Rejting zaštite za spoljni napad od strane čvrstih predmeta Prašina koja može da izazove negativne efekte na opremi ne sme biti dozvoljeno da uđe (otpornost na prašinu). (Oprema treba da se ostavi da miruje u komori za testiranje u kojoj čestice pudera u prahu sa prečnikom manjim od 75 µm plutaju u vazduhu uz korišćenje agitacione pumpe pri količini od 2 kg po kubnom metru osam sati.)

















Oprema je napravljena da izdrži efekte prašine i vode, ali nema garancije da neće doći do kvara. Ne koristite niti ostavljajte opremu na lokacijama gde će biti izložena preteranoj količini prašine, ili na lokacijama gde će biti zaronjena u vodu ili izložena kiši.

## IMENA DELOVA

Brojevi na listi ispod odgovaraju **SI. 1–SI. 15.**



1	Zaštitnik
2	Kućište čekića
3	Rukavac vodice
4	LED svetlo
5	Prekidač
6	Razvodna ploča
7	Baterija (prodaje se zasebno)
8	Kuka
9	Ručka
10	Dugme na stiskanje
11	Motor
12	Kućište
13	Natpisna pločica
14	Prekidač za biranje zateznog režima

15	Režim lampice pokazivača za zatezanje
16	Prekidač svetlosnog dela
17	Ploča u boji (prodaje se zasebno)
18	Reza
19	Lampica indikatora punjenja
20	Žleb
21	Šraf
22	Burgija (prodaje se zasebno)
23	Burgija
24	Prekidač indikatora napunjenosti baterije
25	Lampica indikatora napunjenosti baterije
26	Panel sa displejom

MT	Momenat zatezanja (maksimalni)
	Veličina diska šestougaonog grla
	Težina *1 (U skladu sa EPTA-procedurom 01/2014)
	Uključiti
	Isključiti
	Isključivanje baterije
	Okretanje u smeru kretanja kazaljke na satu
	Okretanje u smeru suprotnom od kretanja kazaljke na satu
	Meki režim (crveno svetlo) „Delikatan rad“ Zatezanje vijaka malog prečnika (M6 ili slično) itd.
	Normalan režim (crveno svetlo) „Normalan rad“ Zatezanje kratkih šrafova, pričvršćivanje gipsanih ploča, itd.
	Režim napajanja (crveno svetlo) „Normalan rad“ Zatezanje dugih šrafova, četvorougani šrafova sa polukruglom kapom, vijaka itd.
	Režim samobušecćeg šrafa (zeleno svetlo) Zatezanje samobušecćeg šrafa
	Pritisnite i držite i nastavite da držite
	Jasnoća LED svetla: Nizak
	Jasnoća LED svetla: Srednje
	Jasnoća LED svetla: Visoko
	Upozorenje

\*1 U zavisnosti od prikazane baterije. Najveća težina se meri sa BSL36B18X (prodaje se zasebno).







#### Baterija

	Svetli; Preostala snaga baterije je preko 75%.
	Svetli; Preostala snaga baterije je 50%–75%.
	Svetli; Preostala snaga baterije je 25%–50%.

## SIMBOLI

### UPOZORENJE

Ovde su prikazane oznake koje se koriste na mašini. Postarajte se da razumete njihovo značenje pre upotrebe.

	WHP18DA: Akumulatorski odvijač na ulje
	Da bi se smanjio rizik od povreda, korisnik mora da pročita korisničko uputstvo.
	Samo za zemlje EU Nemojte odlagati električni alat zajedno sa smećem iz domaćinstva! Na osnovu Evropske direktive 2012/19/EU o dotrajaloj električnoj i elektronskoj opremi, kao i njene primene u skladu s državnim propisima, električni alat koji je došao do kraja svog radnog veka mora se prikupiti zasebno i odneti u postrojenje za reciklažu koje ispunjava ekološke zahteve.
	Direktna struja
V	Nominalni napon
n <sub>0</sub>	Brzina bez opterećenja
P <sub>m</sub>	Režim napajanja
N <sub>m</sub>	Normalan režim
S <sub>m</sub>	Mekan režim
SE <sub>m</sub>	Režim za šraf koji se sam buši
B <sub>pm</sub>	Stopa udara
	Mali zavrtanj
	Obični vijak
	Samobušeci vijak

# Srpski

	Svetli; Preostala snaga baterije je manja od 25%.
	Treperi; Baterija je skoro prazna. Napunite bateriju što pre možete.
	Treperi; Izlaz je zaustavljen zbog visoke temperature. Uklonite bateriju iz alata i ostavite je da se u potpunosti ohladi.
	Treperi; Izlaz je zaustavljen usled kvara ili neispravnosti. Baterija je možda problem pa vas molimo da kontaktirate svog prodavca.

- (1) Pokazivanja lampice indikatora punjenja  
Pokazivanja lampice indikatora punjenja će biti pokazana u **Tabeli 1** i to na osnovu stanja punjača ili punjive baterije.

**Tabela 1:** Pokazivanja lampice indikatora punjenja

UKLJUČENO/ISKLJUČENO u intervalima od 0,5 sek. (CRVENO) 	Pre punjenja *1
Pali se na 0,5 sek. u intervalima od 1 sek. (PLAVA) 	Punjeno pri manje od 50%
Pali se na 1 sek. u intervalima od 0,5 sek. (PLAVA) 	Punjeno pri manje od 80%
Neprestano sveti (PLAVA) 	Punjeno pri više od 80%
Neprestano sveti (Neprekidni zvučni signal: oko 6 sek.) (ZELENA) 	Punjenje je završeno
UKLJUČENO/ISKLJUČENO u intervalima od 0,3 sek. (CRVENO) 	Mirovanje izazvano pregrevanjem *2
UKLJUČENO/ISKLJUČENO u intervalima od 0,1 sek. (Naizmeničan zvučni signal: oko 2 sek.) (LJUBIČASTO) 	Punjenje nije moguće *3

## STANDARDNI PRIBOR

Osim glavnog uređaja (1 uređaj), u pakovanju se nalazi i pribor koji je naveden na strani 213.

Standardni pribor je podložan izmenama bez prethodnog obaveštenja.

## PRIMENE

- Zavijanje i odvijanje zavrtnjeva za mašine, zavrtnjeva za drvo, zavrtnjeva za urezivanje navoja itd.

## SPECIFIKACIJE

### 1. Električni alat

Specifikacije za ovu mašinu nalaze se u Tabeli na strani 213.

### NAPOMENA

Zbog neprekidnog programa istraživanja i razvoja kompanije HiKOKI, ovde navedene specifikacije su podložne izmenama bez prethodnog obaveštenja.

### 2. Baterija (prodaje se zasebno)

Model	Napon	Kapacitet baterije
BSL1850MA	18 V	5,0 Ah

## PUNJENJE

Pre upotrebe električnog alata napunite bateriju kako je opisano.

### <UC18YSL3 (prodaje se zasebno)>

#### 1. Priključite kabl punjača u utičnicu.

Kada priključite utikač punjača sa utičnicom, lampica indikatora punjenja će početi da treperi crvenom bojom. (Vidite **Tabelu 1**)

#### 2. Stavite bateriju u punjač.

Bateriju stavite u punjač tako da čvrsto stoji u njemu kako je prikazano na **SI. 4** (na strani 2).

#### 3. Punjenje

Kada stavite bateriju u punjač, započeće se s punjenjem a lampica indikatora punjenja će treperiti u plavoj boji.

Kada se baterija potpuno napuni, lampica indikatora napajanja će zasvetleti zeleno. (Vidite **Tabelu 1**)

### NAPOMENA

\*1 Ako crvena lampa nastavi da treperi čak i nakon što je punjač prikačen, proverite da biste se uverili da li je baterija u potpunosti ubačena.

\*2 Baterija je pregrejana. Punjenje nije moguće. Iako će punjenje početi kada se baterija ohladi čak i kada je ostavljena u mestu, najbolja praksa je da se ukloni baterija i dopusti da se ohladi na osenčenoj, dobro ventilisanoj lokaciji pre punjenja.

\*3 Kvar baterije ili punjača

- Skroz ubacite bateriju.
- Proverite da potvrdite da li je strano telo zalepljeno na montažu baterije ili terminale. Ako nema stranih predmeta, verovatno su baterija ili punjač u kvaru. Odnesite ih u ovlašćeni servis.

- Punjač baterije će se zagrejati kada se neprestano koristi, što može da bude uzrok kvarova. Kada se punjenje završi, ostavite da prođe 5 minuta do sledećeg punjenja.

- (2) Temperature i vreme punjenja baterije (Vidite **Tabelu 2**)

**Tabela 2**

Model	UC18YSL3
Tip baterije	Litijum-jonska
Napon punjenja	14,4–18 V
Temperature pri kojima baterija može da se puni	0°C–50°C



Vreme punjenja na osnovu kapaciteta baterije, oko (na 20°C)	1,5 Ah	15 min
	2,0 Ah	20 min
	2,5 Ah	25 min
	3,0 Ah	20 min (BSL1430C, BSL1830C: 30 min)
	4,0 Ah	26 min (BSL1840M: 40 min)
	5,0 Ah	32 min
Vreme punjenja za više kapaciteta volti baterije, oko (na 20°C)	1,5 Ah (x 2 jedinica)	20 min
	2,5 Ah (x 2 jedinica)	32 min
	4,0 Ah (x 2 jedinica)	52 min
Broj ćelija u bateriji	4–10	
Napon punjenja za USB	5 V	
Struja punjenja za USB	2 A	
Težina	0,6 kg	

**NAPOMENA**

- Vreme punjenja može da varira u zavisnosti od temperature okoline i napona izvora napajanja.
- Ako punjenje dugo traje
  - Punjenje će duže trajati pri izuzetno niskim ambijentalnim temperaturama. Napunite bateriju na toploj lokaciji (kao što je unutra).
  - Ne blokirajte izlaz vazduha. U suprotnom će se unutrašnjost pregrevati<sup>1</sup> smanjujući učinak punjača.
  - Ako ventilator za hlađenje ne radi, kontaktirajte HiKOKI ovlašćeni servisni centar za opravke.

**4. Izvucite kabl punjača iz utičnice.****5. Čvrsto držite punjač i izvucite bateriju.****NAPOMENA**

Obavezno izvadite bateriju iz punjača nakon punjenja i zatim je odložite.

**Što se tiče električnog pražnjenja u slučaju novih baterija, itd.**

Pošto se interna hemijska supstanca novih baterija i baterija koje se dugo vremena nisu koristile nije aktivirala, električno pražnjenje će možda biti nisko kada se koriste prvi i drugi put. Ovo je trenutni fenomen, normalno vreme koje je neophodno za punjenje će se povratiti punjenjem baterija 2–3 puta.

**Šta uraditi da baterija duže traje.**

- (1) Napunite baterije pre nego što se u potpunosti istroše. Kada vidite da napon alata postaje slabiji, prestanite da koristite alat i napunite bateriju. Ako nastavite da koristite alat i istrošite električnu struju, baterija će možda biti oštećena i njeno trajanje će biti kraće.
- (2) Izbegavajte punjenje pri visokim temperaturama. Punjiva baterija će biti vruća odmah nakon upotrebe. Ako se takva baterija napuni odmah nakon upotrebe, njena interna hemijska supstanca će se pogoršati i njen vek trajanja će se smanjiti. Ostavite bateriju i napunite je nakon što se ohladi.

**MONTAŽA I UPOTREBA**

Postupak	Broj	Strana
Uklanjanje i stavljanje baterije	3	2
Punjenje	4	2
Uklanjanje i montiranje kuke	5	2
Stavljanje burgije*1	6	3
Burgija ugrađena na dnu šestougaone rupe glavnog ležišta*2	7	3
Promena smera okretanja	8	3
Funkcija biranja režima za pritezanje*3	9	3
Funkcija prekidača	10	4
Kako koristiti LED lampu*4	11	4
Kako promeniti jasnoću LED svetla*5	12	4
Pokazivač napunjenosti baterije	13	4
Punjenje USB uređaja sa električne utičnice	14-a	4
Punjenje USB uređaja i baterije sa električne utičnice	14-b	4
Kako ponovo napuniti USB uređaj	15	5
Odabir pribora	—	214

\*1 Stavljanje burgije

**NAPOMENA**

Nakon postavljanja burgije, malo je povucite napolje da biste bili sigurni da neće izaći.

\*2 Burgija ugrađena na dnu šestougaone rupe glavnog ležišta

**OPREZ**

Ovaj proizvod takođe dolazi opremljen sa burgijom. Uverite se da je burgija unutar šestougaone rupe u glavnoj osovini, a zatim ugradite drajver. (SI. 7)

\*3 Funkcija biranja režima za pritezanje

**OPREZ**

Izaberite režim za zatezanje dok se okidač prekidača pušta. Ako to ne učinite može da dođe do kvara.

**NAPOMENA**

- Odgovarajući režim se razlikuje u zavisnosti od vijka i materijala koji se šrafi. Ušrafite nekoliko probnih vijaka i podesite podešavanje režima u skladu sa tim.
- Režim birača prekidača za zatezanje može samo da se podesi nakon što je baterija instalirana u bušilicu a okidač prekidača se jednom povukao.

\*4 Kako koristiti LED lampu

**NAPOMENA**

- Pritisnite prekidač odeljka za osvetljenje na panelu prekidača da biste promenili režim osvetljenja LED svetla iz „Uvek-UKLJUČENO“ → „SW zaključano“ → „Uvek-ISKLJUČENO“.
- Da biste uštedeli bateriju, pobrinite se da ugase svetlo što je više moguće.
- Da ne bi došlo do trošenja baterije jer je korisnik zaboravio da isključi LED lampu, ona se automatski isključuje za oko 2 minuta.
- Kada se pritisne prekidač svetlosnog odeljka, LED svetlo će se upaliti samo ako je baterija instalirana i okidač je jednom povučen.

# Srpski

\*5 Kako da promenite jasnoću LED svetla  
Pritisnite i držite prekidač svetlosnog odeljka i dok LED svetlo treperi, pritisnite prekidač za izbor režima zatezanja da biste se prebacivali između 3 nivoa jasnoće.

## NAPOMENA

Jasnoća LED svetla može se promeniti samo nakon što se baterija ugradi i prekidač okidača jednom povuče.

## SIGNAL UPOZORENJA LED SVETLA

Ovaj proizvod ima funkciju koja je dizajnirana da zaštiti sam alat kao i bateriju. Dok je prekidač povučen, ako se zaštitna funkcija aktivira tokom rada, LED lampica će treptati kao što je opisano u **Tabeli 3**.

Kada se aktivira zaštitna funkcija, odmah skinite prst sa prekidača i sledite uputstva opisana pod korektivnom radnjom.

Tabela 3

Prikaz LED svetla	Zaštitna funkcija
Uključeno 0,3 sekundi/isključeno 0,3 sekundi ■ ■ ■ ■	<b>Zaštita od temperature</b> Dopustite alatu i bateriji da se ohladi temeljno.

## KARAKTERISTIKE AKUMULATORSKOG ODVIJAČA NA ULJE

Odvijač na ulje koristi viskozno ulje da bi stvorio pritisak koji rotira burgiji. Ovaj mehanizam smanjuje buku povezanu sa zatezanjem vijaka na nivoe koje su znatno niži od buke koju proizvode druge vrste pokretača udara.

### NAPOMENA

Viskoznost ulja se menja u zavisnosti od temperature. Pri korišćenju alata obratite pažnju na sledeće:

- Ne upotrebljavajte alat u okruženju ispod -5°C ili kada ga ostavite duže vreme u okruženju ispod -5°C. U suprotnom, udari (obrtni momenat) se možda neće stvoriti iako je prekidač povučen, ili se broj stvorenih udaraca može značajno smanjiti, što može preopteretiti alat i kao rezultat toga motor se može pokvariti.
- Takođe, ako se alat koristi dok je preostalo napajanje baterije nisko, zaštitna funkcija litijum-jonske baterije može se aktivirati i motor se može zaustaviti. Puniti bateriju dok njeno preostalo napajanje ne bude 75% ili više pre upotrebe alata.
- Ako je alat jako vruć nakon što se neprekidno koristi određeno vreme, nastavak rada može otežati zatezanje vijaka, jer alat u tom stanju neće moći stvoriti dovoljnu količinu udarnog momenta. U tom slučaju, isključite prekidač i ne upotrebljavajte alat 30 minuta ili više.
- Ovaj proizvod koristi hidraulički mehanizam za udarce. To znači da zaštitna funkcija ugrađena u litijum-jonsku bateriju možda neće raditi ako je viskoznost ulja u određenom rasponu, što može dovesti do kvara motora.  
Ne koristite proizvod u hladnom okruženju (-5°C ili manje) ili neprekidno pod uslovima u kojima se proizvod može preopteretiti.

## ODRŽAVANJE I PROVERA

### UPOZORENJE

Postarajte se da isključite prekidač i da uklonite bateriju pre održavanja i provere.

### 1. Provera burgije

Opasno je koristiti polomljeni nastavak ili nastavaka sa istrošenim vrhom jer može da sklizne. Zamenite ga.

### 2. Provera montažnih zavrtnjeva

Redovno proveravajte sve montažne zavrtnje i postarajte se da budu dobro zategnuti. Ako bilo koji od ovih zavrtnjeva popusti, odmah ga pritegnite. Propust da to uradite može da izazove ozbiljnu opasnost.

### 3. Održavanje motora

Namotaji motora su samo „srce“ električnog alata. Poklanjajte odgovarajuću pažnju da se namotaji ne bi oštetili i/ili pokvasili uljem ili vodom.

### 4. Kontrola krajeva (alat i baterija)

Proverite da se opiljci i prašina nisu nagomilali na krajevima.

Ponekad proverite pre, u toku i posle rukovanja.

### 5. Čišćenje spoljašnjosti

Kada se električni alat isprlja, obrišite ga mekom, suvom krpom ili krpom navlaženom u vodi s deterdžentom. Nemojte da koristite rastvarače na bazi hlora, benzin ili razređivače za farbe jer oni tope plastiku.

### 6. Čuvanje

Električni alat i bateriju čuvajte na mestu gde je temperatura niža od 40°C i van domašaja dece.

### NAPOMENA

Čuvanje litijum-jonskih baterija.

Postarajte se da litijum-jonske baterije budu potpuno napunjene pre nego što ih odložite.

Dugotrajno čuvanje (3 meseca ili više) baterija koje nisu dovoljno napunjene može dovesti do smanjenja radnog učinka, značajnog skraćanja vremena korišćenja baterija ili do njihove nesposobnosti da drže naboj.

Međutim, značajno skraćanje vremena korišćenja baterije može biti regulisano ako se napuni i iskoristi tri do pet puta.

Ako je vreme korišćenja baterija veoma kratko i pored više punjenja i korišćenja, smatrajte da su potpuno istrošene i kupite nove.

### OPREZ

Što se tiče rukovanja i održavanja električnih alata, bezbednosni propisi i standardi propisani za svaku zemlju moraju da se poštuju.

### Važna napomena o baterijama za HiKOKI akumulatorske električne alate

Uvek koristite neku od naših predviđenih, originalnih baterija. Ne možemo da garantujemo bezbednost i radni učinak našeg akumulatorskog električnog alata kada se koristi s baterijama koje nismo predvideli ili kada se baterije rastave i preprave (na primer prilikom rastavljanja i zamene ćelija ili drugih unutrašnjih delova).

### GARANCIJA

Garantujemo da HiKOKI električni alati ispunjavaju zakonske/državne propise. Ova garancija se ne odnosi na kvarove ili oštećenja prouzrokovana pogrešnom upotrebom, zloupotrebom ili normalnim trošenjem i habanjem. U slučaju žalbe, molimo vas da nerastavljeni električni alat sa GARANTNIM SERTIFIKATOM, koji se nalazi na kraju uputstva za upotrebu, pošaljete ovlašćenom servisu kompanije HiKOKI.

---

**Informacije o buci i vibracijama u vazduhu**

Izmerene vrednosti su utvrđene na osnovu EN62841 i objavljene u skladu sa ISO 4871.

Izmereni A-ponderisani nivo jačine zvuka:	90 dB (A)
Izmereni A-ponderisani nivo zvučnog pritiska:	82 dB (A)
Neodređenost K: 3 dB (A)	

Nosite zaštitu za sluh.

Ukupne vrednosti vibracija (troosni vektorski zbir) utvrđene na osnovu EN62841.

Udarno zatezanje držača maksimalnim kapacitetom alata:  
Vrednost emisije vibracija  $a_h = 13,2 \text{ m/s}^2$   
Odstupanje  $K = 1,5 \text{ m/s}^2$

---

Deklarisana ukupna vrednost vibracije i deklarirana vrednost emisije buke izmereni su u skladu sa metodom standardnog testiranja i mogu da se koriste za upoređivanje jednog alata sa drugim.

Takođe mogu da se koriste u preliminarnoj proceni izloženosti.

**UPOZORENJE**

- Vibracija i emisija buke u toku pravog korišćenja električnog alata može da se razlikuje od deklarirane ukupne vrednosti u zavisnosti od načina na koji se alat koristi, naročito kakva vrsta radnog dela se obrađuje; i
- Odredite mere bezbednosti za zaštitu rukovaoca i to na osnovu procene izloženosti stvarnim uslovima korišćenja (uzimajući u obzir sve faze radnog ciklusa kao što su vreme kada će alat biti isključen, vreme rada u praznom hodu i vreme uključivanja).

---

**NAPOMENA**

Zbog neprekidnog programa istraživanja i razvoja kompanije HiKOKI, ovde navedene specifikacije su podložne izmenama bez prethodnog obaveštenja.

---

## OPĆENITA SIGURNOSNA UPOZORENJA ZA ELEKTRIČNE ALATE

### ⚠ UPOZORENJE

Pročitajte sva sigurnosna upozorenja, upute, ilustracije i specifikacije isporučene s ovim električnim alatom.

Nepoštivanje upozorenja i uputa može uzrokovati strujni udar, požar i/ili teške ozljede.

Sačuvajte sva upozorenja i upute za ubuduće.

Izraz »električni alat« u upozorenjima odnosi se na električni alat priključen na mrežu (žični) ili na električni alat koji radi na baterije (bežični).

#### 1) Sigurnost radnog mjesta

- Radno mjesto održavajte čistim i dobro osvijetljenim.**  
*Nered ili neosvijetljeno radno mjesto uzrokuju nesreće.*
- Električni alat ne koristite u eksplozivnim okruženjima kao što su prisutnost zapaljivih tekućina, plinova ili prašine.**  
*Električni alati proizvodi iskre koje mogu zapaliti prašinu ili pare.*
- Djecu i ostale osobe držite podalje tijekom korištenja električnog alata.**  
*Nepažnja može uzrokovati gubitak kontrole.*

#### 2) Električna sigurnost

- Utikači električnog alata moraju odgovarati utičnicama na koje se priključuju. Ni na koji način nemojte mijenjati električni utikač. Ne koristite adapterske utikače s uzemljenim električnim alatom.**  
*Neizmijenjeni utikači i odgovarajuće utičnice smanjuju opasnost od strujnog udara.*
- Izbjegavajte dodir tijela s uzemljenim površinama kao što su cijevi, radijatori i hladnjaci.**  
*Postoji povećana opasnost od strujnog udara ako je vaše tijelo uzemljeno.*
- Električni alat ne izlažite kiši i vlazi.**  
*Ulazak vode u električni alat povećava rizik od strujnog udara.*
- Ne zlorabite kabel. Nikada ne koristite kabel za nošenje, povlačenje ili izvlačenje utikača iz utičnice. Držite kabel podalje od izvora topline, ulja, oštih rubova ili pomičnih dijelova.**  
*Oštećen ili zapetljan kabel povećava opasnost od strujnog udara.*
- Kada električni alat koristite na otvorenom, koristite samo produžni kabel odobren za uporabu na otvorenom.**  
*Uporaba kabela prikladnog za uporabu na otvorenom smanjuje opasnost od strujnog udara.*
- Ako je neizbježno korištenje električnog alata na vlažnom mjestu, koristite zaštitne strujne sklopke (FID sklopke).**  
*Uporaba FID sklopke smanjuje rizik od strujnog udara.*

#### 3) Osobna sigurnost

- Budite na oprezu, paziti što radite i koristiti zdrav razum prilikom korištenja električnog alata. Električni alat ne koristite ako ste umorni ili pod utjecajem droga, alkohola ili lijekova.**  
*Trenutak nepažnje prilikom uporabe električnog alata može uzrokovati ozbiljne ozljede.*

- Koristiti osobnu zaštitnu opremu. Uvijek nosite zaštitne naočale.**  
*Zaštitna oprema, kao što su maske za prašinu, zaštitne cipele otporne na klizanje, kacige ili zaštitna sluha, ako se koriste u odgovarajućim uvjetima smanjuju opasnost od nezgoda.*
  - Spriječite nehotično pokretanje. Provjerite je li prekidač u isključenom položaju prije spajanja na izvor napajanja i/ili baterije, prije nego uhvatite alat ili prije nošenja alata.**  
*Nošenje električnih alata s prstom na prekidaču ili priključenih električnih alata čiji prekidač je uključen uzrokuje nesreće.*
  - Uklonite sav alat za podešavanje ili ključeve prije nego što uređaj uključite.**  
*Alat ili ključ koji se nalazi u rotirajućem dijelu alata može uzrokovati ozljede.*
  - Ne istežite se kako biste dosegнули radno mjesto. Održavajte odgovarajuće uporište i ravnotežu u svim vremenima.**  
*To omogućuje bolju kontrolu električnog alata u neočekivanim situacijama.*
  - Nosite prikladnu odjeću. Ne nosite široku odjeću ili nakit. Držite kosu i odjeću podalje od pokretnih dijelova.**  
*Pokretni dijelovi mogu zahvatiti široku odjeću, nakit ili dugu kosu.*
  - Ako postoje uređaji za priključenje usisivača prašine i uređaji za sakupljanje, provjerite jesu li priključeni i koriste li se na ispravan način.**  
*Korištenje uređaja za skupljanje prašine može smanjiti opasnosti povezane s prašinom.*
  - Nemojte dopustiti da zbog znanja stečenoga čestom uporabom alata postanete previše sigurni i zanemarite sigurnosna načela alata.**  
*Neoprezna radnja može dovesti do ozbiljne ozljede u djeliću sekunde.*
- #### 4) Uporaba i njega električnog alata
- Ne silite električni alat. Koristite odgovarajući električni alat za radnju koju treba obaviti.**  
*Ispravan električni alat posao će obaviti bolje i sigurnije, pod uvjetima za koje je dizajniran.*
  - Ne koristite električni alat ako se ne može uključiti i isključiti prekidačem.**  
*Bilo koji električni alat koji se ne može kontrolirati pomoću prekidača je opasan i treba ga popraviti.*
  - Izvučite utikač iz mrežne utičnice i/ili uklonite bateriju (ako je uklonjiva) iz električnog alata prije podešavanja, zamjene pribora ili odlaganja uređaja.**  
*Ovim mjerama opreza smanjit ćete rizik od slučajnog pokretanja uređaja.*
  - Električni alat koji se ne koristi čuvajte izvan dohvata djece i ne dopustite da alat koriste osobe koje nisu upoznate s načinom rada ili ovim uputama.**  
*Električni alat je opasan ako ga koriste neiskusne osobe.*
  - Održavanje električnih alata i dodatka.**  
*Provjerite neusklađene ili povezane pokretne dijelove, eventualno polomljene dijelove i sve druge čimbenike koji mogu utjecati na rad električnog alata. Ako je oštećen, alat dajte popraviti prije uporabe.*  
*Mnoge nesreće uzrokovane su loše održanim električnim alatima.*
  - Alat za rezanje održavajte oštrom i čistim.**  
*Ispravno održavani alat za rezanje s oštrom oštricom neće se zaglaviti i lakše će se kontrolirati.*
  - Koristite električni alat, pribor i nastavke, itd. u skladu s ovim uputama, uzimajući u obzir radne uvjete i radove koji se izvode.**

Uporaba električnog alata za namjene za koje alat nije predviđen može uzrokovati opasne situacije.

- h) **Održavajte ručke i držeće površine suhima, čistima i bez ulja i masti.**

*Skilske ručke i držeće površine ne omogućuju sigurno rukovanje i kontrolu alata u neočekivanim situacijama.*

5) **Uporaba i njega električnog alata s baterijama**

- a) **Baterije puniti samo pomoću punjača koji je odredio proizvođač.**

*Punjač koji je prikladan za jednu vrstu baterije može uzrokovati opasnost od požara ako se koristi s drugom baterijom.*

- b) **Električni alat koristite samo s izričito za te alate određenim baterijama.**

*Uporaba s bilo kojim drugim baterijama može uzrokovati rizik od ozljeda i požara.*

- c) **Kada se baterija ne koristi, držite je podalje od drugih metalnih predmeta kao što spajalice, kovanice, ključevi, čavli, vijci ili drugi sitni metalni predmeti koji mogu uspostaviti vezu između terminala baterije.**

*Kratko spajanje terminala baterije može uzrokovati opekline ili požar.*

- d) **U slučaju primjene sile, iz baterija može prsnuti tekućina. Izbjegavajte kontakt s tom tekućinom. Ako slučajno dođe do kontakta, isperite vodom. Ako tekućina dospje u oči, dodatno potražiti liječničku pomoć.**

*Tekućina iz baterije može uzrokovati iritacije ili opekline.*

- e) **Nemojte koristiti bateriju ili alat koji je oštećen ili izmijenjen.**

*Oštećene ili izmijenjene baterije se mogu nepredvidivo ponašati što može prouzročiti požar, eksploziju ili opasnost od ozljede.*

- f) **Nemojte izlagati bateriju ili alat vatri ili pretjeranoj temperaturi.**

*Izloženost vatri ili temperaturi iznad 130°C može uzrokovati eksploziju.*

- g) **Slijedite sve upute za punjenje i nemojte puniti bateriju ili alat izvan raspona temperature navedene u uputama.**

*Pogrešno punjenje ili pri temperaturama izvan određenog raspona može oštetiti bateriju i povećati opasnost od požara.*

6) **Servisiranje**

- a) **Servisiranje električnog alata prepustite isključivo kvalificiranom osoblju uz korištenje identičnih rezervnih dijelova.**

*Na taj će se način osigurati sigurnost električnog alata.*

- b) **Nikada nemojte servisirati oštećene baterije.**

*Servis baterija smije izvoditi samo proizvođač ili ovlašteni davatelji usluga.*

**OPREZ**

**Djecu i nemoćne osobe držite podalje od uređaja. Kad se ne koristi, alat treba držati izvan dohvata djece i nemoćnih osoba.**

## DODATNA SIGURNOSNA UPOZORENJA

- Ovo je prijenosni alat za zatezanje i otpuštanje vijaka, svornjaka i matica. Koristite ga samo za ove operacije.
- Pazite da alat čvrsto držite tijekom rada. Nepridržavanje ovih naputaka može uzrokovati nezgode ili ozljede. (Sl. 2)
- Postavljanje i provjera radnog okruženja. Slijedeći njere opreza, provjerite je li radno okruženje prikladno.
- Nemojte nositi rukavice napravljene od stvari koje se uvijaju kao što su pamuk, vuna, tkanina ili konop, itd.
- Stvaran zatezni moment provjerite ključem sa zateznim momentom.
- Zaustavite alat prije promjene smjera vrtnje. Uvijek pustite prekiđač i pričekajte da se alat zaustavi prije promjene smjera vrtnje.
- Nikada ne dirajte dio koji je se okreće. Nemojte dopustiti da okretni dio dospje blizu ruke ili bilo kojeg drugog dijela tijela. Moglo bi vas zarezati ili zahvatiti. Također pazite da ne dodirujete okretni dio nakon dugog kontinuiranog rada. Dio postaje jako vruć i može uzrokovati opekline.
- Molimo koristite namijenjene nastavke koji su navedeni u priručniku za uporabu i u HiKOKI jevom katalogu. Ako ste toga ne pridržavate, posljedica mogu biti nezgode ili ozljede.
- Pobrinite se da čvrsto pričvrstite nastavke u glavnu osovinu. Ako nastavci nisu čvrsto instalirani mogu izaći i uzrokovati ozljede.  
Nakon instaliranja nastavka, nastavak lagano povucite kako biste se uvjerali da se neće olabaviti tijekom korištenja. Ako se rukavac vodilice ne vraća u svoj prvobitni položaj, to znači da nastavak nije ispravno instaliran.
- Odmaranje uređaja nakon kontinuiranog rada.
- Električna jedinica je opremljena zaštitnim temperaturnim krugom za zaštitu motora. Kontinuirani rad može izazvati porast temperature jedinice, aktivaciju zaštitnog temperaturnog kruga i automatsko zaustavljanje radnje. Ako se ovo dogodi, dopustite da se alat ohladi prije ponovne uporabe.
- Motor se može zaustaviti u slučaju preopterećenja alata. Ako se to dogodi, pustite prekiđač alata i otklonite uzrok preopterećenja.  
Izbjegavajte dodirivanje rukava vodilice i kućišta čekića koji se mogu zagrijati tijekom neprekidnog rada.
- Uporaba baterije u hladnom stanju (ispod 0 stupnjeva Celzijusa) ponekad može dovesti do oslabljenog zateznog momenta i smanjenog radnog kapaciteta. Ovo je privremena pojava, i vraća se u normalu kad se baterija zagrije.
- Sigurno instalirajte kuku. Ukoliko kuka nije čvrsto instalirana, može uzrokovati ozljede prilikom uporabe. Kada odlučite nositi alat obješen na vaš radni pojas, svakako skinite nastavak. Nepridržavanje ovih naputaka moglo bi dovesti do neočekivane ozljede.
- Ne dirajte metalne dijelove jer tijekom rada postaju vrlo vrući.
- Ne gledajte izravno u svjetlo. Takvi postupci mogu dovesti do ozljede oka.  
Mekanom krpom obrišite svu prljavštinu ili čađu prilijepljenu na leću LED svjetla, pazeći da ne izgredete leću.  
Ogrebotine na leći LED svjetla mogu dovesti do smanjene svjetlosti.
- Kod rada na podignutim mjestima, očistite područje od drugih ljudi i budite svjesni uvjeta ispod vas.

## SIGURNOSNA UPOZORENJA ZA BEŽIČNI ULJNI IMPULSNI ODVIJAČ

**Električni alat držite za izolirane površine za držanje prilikom izvođenja operacija pri kojima zatezači mogu doći u kontakt sa skrivenim žicama. Zatezači koji dođu u kontakt sa žicama pod naponom mogu pod napon staviti izložene metalne dijelove uređaja, te tako uzrokovati strujni udar.**

## Hrvatski

- Uvijek puniti bateriju na temperaturi od 0°C–40°C. Temperatura manja od 0°C će rezultirati prekomjernim punjenjem što je opasno. Baterija se ne može puniti na temperaturi višoj od 40°C. Najpogodnija temperatura za punjenje je temperatura od 20°C–25°C.
- Ne koristite punjač kontinuirano. Nakon završetka punjenja, ostavite punjač da se ohladi oko 15 minuta prije sljedećeg punjenja baterije.
- Ne dopustite da u rupu za priključivanje punjive baterije uđu strani predmeti.
- Nikada ne rastavljajte bateriju i punjač.
- Nikada nemojte kratko spojati punjive baterije. Kratko spajanje baterije proizvodi veliku struju i dovodi do pregrijavanja. To dovodi do opekline ili oštećenja baterije.
- Baterije ne bacajte u vatru. Ako baterija ne izgori, može eksplodirati.
- Bateriju odnesite u trgovinu u kojoj je kupljena čim trajanje pražnjenja baterije nakon ponovnog punjenja postane prekratko za praktičnu uporabu. Istrošene baterije ne bacajte zajedno s ostalim smećem.
- U ventilacijske otvore punjača ne umećite strane predmete. Umetanje metalnih predmeta ili zapaljivih tvari u ventilacijske otvore punjača uzrokovat će strujni udar ili oštećenje punjača.
- Kada koristite ovaj uređaj neprekidno jedinica se može pregrijati, što dovodi do oštećenja motora i prekidača. Stoga, kad god kućiste postane vruće, napravite pauzu neko vrijeme.
- Uvjerite se da je baterija čvrsto umetnuta. Ako je imalo labava, može ispasti i izazvati nesreću.
- Nemojte koristiti proizvod ako su terminali alata ili baterije (držač baterije) deformirani. Ugradnja baterije može uzrokovati kratki spoj koji može dovesti do emisije dima ili paljenja.
- Držite terminale alata (držač baterije) bez strugotina i prašine.
  - Prije upotrebe, provjerite da strugotine i prašina nisu nakupljeni na području terminala.
  - Tijekom rada, pokušajte izbjeći padanje strugotina ili prašine s instrumenta na bateriju.
- Uvijek koristite alat i bateriju na temperaturama između -5°C i 40°C.

## MJERE OPREZA ZA LITIJ-IONSKE BATERIJE

U svrhu produljenja vijeka trajanja, litij-ionska baterija opremljena je zaštitom za prekidanje izlazne struje. U dolje opisanim slučajevima 1 do 3, prilikom korištenja ovoga proizvoda, čak i kada držite prekidač, motor se može zaustaviti. To nije indikacija problema u radu već rezultat zaštitne funkcije.

- Kada se baterija istroši, motor se zaustavlja. U tom je slučaju odmah napunite.
- Ako je alat preopterećen, motor se može zaustaviti. U tom slučaju pustite prekidač alata i otklonite uzrok preopterećenja. Nakon toga alat možete ponovno koristiti.
- Ako se baterija pregrije uslijed rada pod preopterećenjem, baterija može prestati davati struju. U tom slučaju prestanite koristiti bateriju i sačekajte da se ohladi. Nakon toga alat možete ponovno koristiti.

Nadalje, molimo vas da obratite pažnju na sljedeća upozorenja i mjere opreza.

## UPOZORENJE

Kako bi se spriječila curenje baterije, pregrijavanje, dimljenje, eksplozija i zapaljenje, molimo vas da se pridržavate sljedećih mjera opreza.

- Pazite da se strugotine i prašina ne nakupljaju na bateriji.
  - Tijekom rada pazite da strugotine i prašina ne padaju na bateriju.
  - Pazite da se strugotine i prašina koji tijekom rada alata padnu na bateriju ne nakupljaju na bateriji.
  - Nekorištenu bateriju ne skladištite na mjestima izložena strugotinama i prašini.
  - Prije skladištenja baterije, uklonite strugotine i prašinu s baterije i ne skladištite zajedno s metalnim dijelovima (vijci, čavli, itd.).
- Ne bušite bateriju oštrim predmetima, primjerice čavlima, ne udarajte čekićem, ne gazite, ne bacajte i ne izlažite bateriju teškim udarcima.
- Ne koristite vidljivo oštećenu ili deformiranu bateriju.
- Bateriju ne koristite u svrhe za koje nije namijenjena.
- Ako se punjenje baterije ne završi niti nakon isteka navedenog vremena punjenja, odmah prekinite daljnje punjenje.
- Bateriju ne izlažite visokim temperaturama ili visokom tlaku i ne stavljajte u mikrovalne pećnice, sušilice ili spremnike pod visokim tlakom.
- Držite podalje od vatre čim otkrijete da baterija curi ili osjetite neugodan miris.
- Ne koristite na mjestima na kojima se generira jak statički elektricitet.
- Ako dođe do curenja baterije, neugodnog mirisa, zagrijavanja, promjene boje ili oblika baterije, ili se baterija na bilo koji način promijeni tijekom korištenja, punjenja ili skladištenja, odmah je izvadite iz uređaja ili punjača i prekinite uporabu.
- Nemojte uranjati bateriju ili dopustiti da bilo kakve tekućine uđu unutra. Prodor vodljive tekućine, kao što je voda, može uzrokovati oštećenja koja mogu dovesti do požara ili eksplozije. Čuvajte bateriju na hladnom i suhom mjestu, dalje od gorivih i zapaljivih predmeta. Moraju se izbjeći atmosfere korozivnog plina.
- Nemojte snažno udarati ploču prekidača ili je slomiti. To može izazvati probleme.

## POZOR

- Ako tekućina koja curi iz baterije dospje u oči, nemojte trljati oči i odmah ih dobro isperite čistom vodom, kao je voda iz slavine, te odmah potražite pomoć liječnika. Ako se ne liječi, tekućina može uzrokovati probleme s vidom.
- Ako tekućina iscuri koži ili odjeći, odmah dobro isperite čistom vodom, kao što je voda iz slavine. Postoji mogućnost iritacije kože.
- Ukoliko prilikom prvog korištenja baterije otkrijete hrđu, neugodan miris, pregrijavanje, promjenu boje, deformacije, i/ili druge nepravilnosti, ne koristite i vratite dobavljaču ili prodavaču.

## UPOZORENJE

Ako u terminal litij-ionske baterije dospje provodljivi materijal, baterija se može kratko spojiti i prouzročiti požar. Kod skladištenja litij-ionske baterije svakako se pridržavajte sljedećih pravila.

- U kutije za spremanje ne stavljajte vodljive materijale kao što su čavli i željezna ili bakrena žica.
- Kako bi se spriječio kratki spoj, bateriju stavite u alat ili čvrsto pričvrstite poklopac baterije za spremanje sve dok se ventilator ne vidi.

## U POGLEDU TRANSPORTA LITIJ- IONSKE BATERIJE

Prilikom transporta litij-ionske baterije, molimo pridržavajte se sljedećih mjera opreza.

### UPOZORENJE

Obavijestite tvrtku za transport da paket sadrži litij-ionsku bateriju, informirajte tvrtku o njenoj izlaznoj snazi i slijedite upute tvrtke za transport prilikom dogovaranja transporta.

- Litij-ionske baterije čija izlazna snaga prelazi 100 Wh klasificiraju se kao opasni teret i zahtijevaju primjenu posebnih procedura.
- Za transport u inozemstvo, morate postupati u skladu s međunarodnim zakonima te pravilima i propisima određene zemlje.

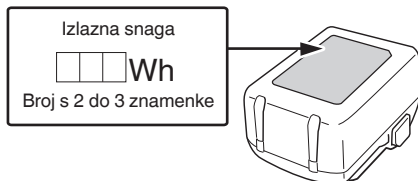

## MJERE PREDOSTROŽNOSTI SPAJANJA USB UREĐAJA (UC18YSL3)

Kod pojave neočekivanog problema, podaci na USB-u spojenom na ovaj proizvod mogu biti oštećeni ili izgubljeni. Uvijek se pobrinite da napravite sigurnosnu kopiju svih podataka na USB uređaju prije korištenja ovog proizvoda. Molimo budite svjesni da naša tvrtka ne prihvaća apsolutno nikakvu odgovornost za bilo koje oštećene ili izgubljene podatke pohranjene na USB uređaju, kao ni za bilo koju štetu koja bi mogla nastati na spojenom uređaju.

### UPOZORENJE

- Prije upotrebe, provjerite da li na USB kabelu za spajanje ima nekih nedostataka ili oštećenja. Korištenje USB kabela s nedostatkom ili oštećenjem može izazvati pojavu dima ili zapaljenje.
- Kada se proizvod ne koristi, pokrijte USB ulaz s gumenim poklopcem. Nakupine prašine, itd. u USB ulazu mogu izazvati pojavu dima ili zapaljenje.

### NAPOMENA

- Tijekom punjenja USB-a moguće su povremene pauze.
- Kad se USB uređaj ne puni, uklonite USB uređaj iz punjača. Ukoliko to ne učinite, ne samo da se može skratiti životni vijek baterije USB uređaja, već može rezultirati neočekivanim nesrećama.
- Možda neće biti moguće punjenje nekih USB uređaja, ovisno o tipu uređaja.

## MJERE OPREZA VEZANE ZA FUNKCIJE OTPORNOSTI NA PRAŠINU I VODOOTPORNOSTI

Ovaj proizvod odgovara IP56 klasi zaštite (otporan na prašinu i vodootporan) za električnu opremu kako je propisano međunarodnim IEC propisima. (Samo je glavni uređaj skladan IP56 klasi zaštite kada je opremljen baterijom).

### [Opisi IP KODOVA]

#### IP56

<b>5</b>	Ocjena zaštite za prodor vode Ne smije imati negativne učinke na opremu kad je poprskana snažnim mlazovima vode iz svih smjerova (vodootporna). (100 L vode po minuti prskano u trajanju od približno tri minute s udaljenosti od oko tri metra uz korištenje mlaznice za rasprskavanje promjera 12,5 mm.)
<b>6</b>	Ocjena zaštite na vanjske udare čvrstim predmetima Prašina koja može izazvati negativne učinke na opremi ne smije biti u mogućnosti ući (prašine otpornost). (Isključena oprema je stavljena u komoru za ispitivanje u kojoj čestice praša talka s promjerom manjim od 75 µm plutaju u zraku uz upotrebu pumpe za miješanje, pri brzini od 2 kg po prostornom metru u trajanju od osam sati.)

Oprema je dizajnirana da izdrži učinke prašine i vode, ali ne postoji jamstvo da neće doći do kvara. Ne koristite i/ili ne ostavljajte opremu na mjestima gdje je izložena prekomjernoj količini prašine ili na mjesta gdje je potopljena u vodu ili izložena kišnici.

## NAZIVI DIJELOVA

Brojevi na popisu u nastavku odgovaraju **SI. 1–SI. 15.**







<b>1</b>	Štitnik
<b>2</b>	Kućište čekića
<b>3</b>	Utor vodilice
<b>4</b>	LED svjetlo
<b>5</b>	Prekidač okidača
<b>6</b>	Ploča s prekidačima
<b>7</b>	Baterija (prodaje se zasebno)
<b>8</b>	Kuka
<b>9</b>	Ručica
<b>10</b>	Dugme za pritiskanje
<b>11</b>	Motor
<b>12</b>	Kućište
<b>13</b>	Nazivna pločica
<b>14</b>	Prekidač odabira načina zatezanja
<b>15</b>	Lampica indikatora načina zatezanja

















16	Prekidač odjeljka za svjetla
17	Ploča boja (prodaje se zasebno)
18	Brava
19	Lampica indikatora punjenja
20	Utor
21	Vijak
22	Svrđlo (prodaje se zasebno)
23	Nastavak
24	Prekidač indikatora preostalog kapaciteta baterije
25	Lampica indikatora preostalog kapaciteta baterije
26	Ploča zaslona

## SIMBOLI

### UPOZORENJE





Za uređaj se koriste sljedeći simboli. Uvjerite se da prije uporabe razumijete njihovo značenje.

	WHP18DA: Bežični uljni impulsni odvijač
	Kako bi smanjio opasnost od ozljede, korisnik mora pročitati priručnik za uporabu.
	Samo za zemlje EU Električni alat ne bacajte zajedno s ostalim kućnim otpadom! Sukladno europskim direktivama 2012/19/EU o otpadnoj električnoj i elektroničkoj opremi, te provedbi u skladu s nacionalnim zakonima i propisima, električni alat i baterije koji su dostigli kraj korisnog radnog vijeka potrebno je prikupljati odvojeno i predati u ustanove za recikliranje.
	Jednosmjerna struja
V	Nazivni napon
n <sub>0</sub>	Brzina bez opterećenja
Pm	Power način
Nm	Normalni režim
Sm	Režim Soft
SEm	Režim samourezujućeg vijka
Bpm	Broj udaraca
	Mali vijak
	Običan svornjak
	Samourezujući vijak
MT	Zakretni moment zatezanja (maksimum)



	Veličina šesterokutnog diska
	Težina *1 (Prema EPTA postupku 01/2014)
	Uključivanje
	Isključivanje
	Odspojite bateriju
	Rotacija u smjeru kazaljke na satu
	Rotacija u smjeru suprotnom od kazaljke na satu
	Meki način (Crveno svjetlo) "Osjetljivi rad" Zatezanje vijaka malog promjera (M6 ili slično), itd.
	Normalni način (Crveno svjetlo) "Normalan rad" Pritezanje kratkih vijaka, pričvršćivanje gisp ploča, itd.
	Jaki način (Crveno svjetlo) "Normalan rad" Pritezanje dugih vijaka, vijaka s četvrtastom glavom, vijaka, itd.
	Način samourezujućeg vijka (Zeleno svjetlo) Zatezanje samourezujućeg vijka
	Pritisnite i držite, i nastavite držati
	Svjetlina LED svjetla: Slabo
	Svjetlina LED svjetla: Srednje
	Svjetlina LED svjetla: Jako
	Upozorenje

\*1 Ovisno o priključenoj bateriji. Najveća težina je izmjerena s BSL36B18X (prodaje se zasebno).

### Baterija

	Svijetli; Preostala snaga baterije je preko 75%.
	Svijetli; Preostala snaga baterije je 50%–75%.
	Svijetli; Preostala snaga baterije je 25%–50%.
	Svijetli; Preostala snaga baterije je ispod 25%.



	Treperi; Preostala snaga baterije - gotovo prazna. Bateriju napunite što je prije moguće.
	Treperi; Izlaz je obustavljen zbog visoke temperature. Izvadite bateriju iz alata i dopustite da se potpuno ohladi.
	Treperi; Izlaz je obustavljen zbog kvara ili neispravnosti. Problem može biti baterija stoga molimo da se obratite prodavaču.

## STANDARDNA OPREMA

Osim glavne jedinice (1 jedinica), paket sadrži opremu navedenu na stranici 213.

Standardna oprema može se promijeniti bez prethodne najave.

## VRSTE PRIMJENE

- Zavrtanje i odvrtnje strojnih vijaka, vijaka za drvo, te ostalih vijaka, itd.

## SPECIFIKACIJE

### 1. Električni alat

Specifikacije ovog uređaja navedene su u tablici na stranici 213.

### NAPOMENA

Zbog kontinuiranog programa istraživanja i razvoja tvrtke HiKOKI, ovdje navedene specifikacije mogu se promijeniti bez prethodne najave.

### 2. Baterija (prodaje se zasebno)

Model	Napon	Kapacitet baterije
BSL1850MA	18 V	5,0 Ah

## PUNJENJE







Prije uporabe električnog alata, bateriju napunite kako slijedi.

### <UC18YSL3 (prodaje se zasebno)>

- Priključite mrežni kabel punjača u utičnicu.**  
Kada utikač punjača spojite u utičnicu, lampica indikatora napajanja treperit će crveno. (vidi **Tablicu 1**)
- Umetnite bateriju u punjač.**  
Bateriju čvrsto umetnite u punjač kao što je prikazano na **Sl. 4** (na stranici 2).
- Punjenje**  
Prilikom umetanja baterije u punjač, punjenje će započeti i lampica indikatora punjenja će treptati plavo. Kada se baterija napuni do kraja, lampica indikatora punjenja svijetli zeleno. (vidi **Tablicu 1**)

- (1) Signal lampice indikatora punjenja  
Signal lampice indikatora punjenja bit će kao što je prikazano u **Tablici 1**, ovisno o stanju punjača ili punjive baterije.

**Tablica 1:** Indikacije lampice indikatora punjenja

UKLJUČIVANJE/ ISKLUČIVANJE u intervalima od 0,5 sek. (CRVENO) 	Prije punjenja *1
Svijetli 0,5 sek. u intervalima od 1 sek. (PLAVO) 	Napunjeno manje od 50%
Svijetli 1 sek. u intervalima od 0,5 sek. (PLAVO) 	Napunjeno manje od 80%
Svijetli neprekidno (PLAVO) 	Napunjeno više od 80%
Svijetli kontinuirano (Neprekidni zvučni signal: oko 6 sek.) (ZELENO) 	Punjenje završeno
UKLJUČIVANJE/ ISKLUČIVANJE u intervalima od 0,3 sek. (CRVENO) 	Pregrijavanje čekanje *2
UKLJUČIVANJE/ ISKLUČIVANJE u intervalima od 0,1 sek. (Isprekidani zvučni signal: oko 2 sek.) (LJUBIČASTO) 	Punjenje nemoguće *3

### NAPOMENA

- \*1 Ako crvena lampica nastavi treptati čak i nakon što je punjač priključen, provjerite je li baterija u potpunosti umetnuta.
- \*2 Baterija pregrijana. Punjenje nije moguće. Iako će punjenje započeti nakon što se baterija ohladi čak i kada je ostavljena na mjestu, najbolja praksa je ukloniti bateriju i ostaviti je da se ohladi na zasjenjenom, dobro prozračenom mjestu prije punjenja.
- \*3 Kvar baterije ili punjača
- Potpuno umetnite bateriju.
  - Provjerite da nema stranih tvari zalijepljenih za držač baterije ili priključke. Ako nema stranih predmeta, moguće je da su baterija ili punjač neispravni. Odnosite u ovlaštenu servis.
- Kad se punjač baterija koristi kontinuirano, punjač će se zagrijati, a to može uzrokovati probleme. Nakon što je punjenje završeno, odmorite punjač oko 5 minuta prije sljedećeg punjenja.

- (2) Temperature i vrijeme punjenja baterije (Vidi **Tablicu 2**)

**Tablica 2**

Model	UC18YSL3	
Vrsta baterije	Li-ion	
Napon punjenja	14,4–18 V	
Temperature na kojima se baterija može puniti	0°C–50°C	
Vrijeme punjenja za kapacitet baterije približno (pri 20°C)	1,5 Ah	15 min
	2,0 Ah	20 min

Vrijeme punjenja za kapacitet baterije približno (pri 20°C)	2,5 Ah	25 min
	3,0 Ah	20 min (BSL1430C, BSL1830C: 30 min)
	4,0 Ah	26 min (BSL1840M: 40 min)
	5,0 Ah	32 min
	6,0 Ah	38 min
Vrijeme punjenja za kapacitet višenaponske baterije, približno (pri 20°C)	1,5 Ah (x 2 jedinice)	20 min
	2,5 Ah (x 2 jedinice)	32 min
	4,0 Ah (x 2 jedinice)	52 min
Broj ćelija baterije	4–10	
Napon punjenja za USB	5 V	
Struja punjenja za USB	2 A	
Težina	0,6 kg	

**NAPOMENA**

- Vrijeme punjenja može varirati ovisno o temperaturi okoline i naponu izvora napajanja.
- Ako punjenje traje duže vrijeme
  - Punjenje će trajati duže pri ekstremno niskim temperaturama okoline. Baterija punite na toplom mjestu (kao što je u zatvorenom prostoru).
  - Nemojte blokirati otvor za zrak. Inače će se unutrašnjost pregrijati, smanjujući performanse punjača<sup>1</sup>
  - Ako ventilator hlađenja ne radi, kontaktirajte HiKOKI ovlašteni servisni centar za popravke.

**4. Isključite mrežni kabel punjača iz utičnice.****5. Čvrsto držite punjač i izvucite bateriju.****NAPOMENA**

Obavezno izvadite bateriju iz punjača nakon punjenja i zatim je pohranite.

**O električnom pražnjenju u slučaju novih baterija, itd.**

Kako unutarnja kemijska tvar novih baterija i akumulatora koje nisu korištene dulje vrijeme nije aktivirana, električno pražnjenje može biti nisko kada ih se koristi prvi i drugi put. Ovo je privremena pojava i normalno vrijeme potrebno za punjenje će se vratiti punjenjem baterija 2–3 puta.

**Kako da baterije rade duže.**

- (1) Napunite baterije prije nego se potpuno isprazne. Kada osjetite da snaga alata postaje slabija, prestanite koristiti alat i napunite njegove baterije. Ako nastavite koristiti alat i iscrpите struju, baterija se može oštetiti i njezin životni vijek će postati kraći.
- (2) Izbjegavajte punjenje na visokim temperaturama. Punjiva baterija će biti vruća odmah nakon korištenja. Ako se takva baterija puni odmah nakon upotrebe, njezina unutarnja kemijska tvar će se pogoršati a životni vijek baterije će se skratiti. Ostavite bateriju i napunite je nakon što se ohladi.

**MONTAŽA I RAD**

Aktivnost	Slika	Stranica
Vađenje i umetanje baterije	3	2
Punjenje	4	2
Skidanje i stavljanje kuke	5	2
Montiranje nastavaka*1	6	3
Nastavak ugrađen na dnu šesterokutne rupe glavne osovine*2	7	3
Reverziranje smjera vrtnje	8	3
Funkcija odabira načina zatezanja*3	9	3
Promjena rada	10	4
Kako koristiti LED svjetlo*4	11	4
Kako promijeniti svjetlinu LED svjetla*5	12	4
Indikator preostalog kapaciteta baterije	13	4
Punjenje USB uređaja preko električne utičnice	14-a	4
Punjenje USB uređaja i baterije preko električne utičnice	14-b	4
Kako napuniti USB uređaj	15	5
Odabir pribora	—	214

**\*1 Montiranje nastavaka****NAPOMENA**

Nakon pričvršćivanja nastavka, nježno ga povucite kako biste osigurali da ne izlazi.

**\*2 Nastavak ugrađen na dnu šesterokutne rupe glavne osovine****POZOR**

Ovaj je proizvod također opremljen s nastavkom. Provjerite je li nastavak unutar šesterokutne rupe u glavnoj osovini, a zatim instalirajte svrdlo. **(SI. 7)**

**\*3 Funkcija odabira načina zatezanja****POZOR**

Odaberite način zatezanja dok je sklopka prekidača otpuštena. Ako to ne učinite može doći do kvara.

**NAPOMENA**

- Odgovarajući režim se razlikuje ovisno o vijku i materijalu koji se pričvršćuje. Pričvrstite nekoliko testnih vijaka i prilagodite uređaj na odgovarajući režim.

- Prekidač odabira načina zatezanja se može postaviti samo nakon što je baterija instalirana u uređaj i sklopka prekidača povučena jednom.

**\*4 Kako koristiti LED svjetlo****NAPOMENA**

- Pritisnite prekidač odjeljka za svjetlo na ploči s prekidačima da biste promijenili način osvijetljenja LED svjetla iz "Uvijek-UKLJUČENO" → "SW blokirano" → "ISKLJUČENO".
- Za štednju baterije, prigušite svjetlo što je više moguće.
- Kako bi se spriječilo trošenje baterije ostavljenim uključenim LED svjetlom, svjetlo se automatski gasi nakon otprilike 2 minuta.
- Kada se pritisne prekidač odjeljka za svjetlo, LED svjetlo će zasvijetliti samo ako je baterija instalirana i prekidač je jednom povučen.

- \*5 Kako promijeniti svjetlinu LED svjetla  
Pritisnite i držite prekidač odjeljka za svjetlo i dok LED svjetlo treperi, pritisnite prekidač za odabir načina zatezanja za prebacivanje između 3 razine svjetline.

#### NAPOMENA

Svjetlina LED svjetla može se promijeniti tek nakon što je baterija instalirana i prekidač jednom povučen.

## ZNAK UPOZORENJA LED SVJETLA

Ovaj proizvod opremljen je funkcijom koja je dizajnirana kako bi zaštitila sami alat kao i bateriju. Kada je prekidač povučen, ako se pokrene zaštitna funkcija tijekom rada, LED svjetlo će treptati kako je opisano u **Tablici 3**. Kada je pokrenuta zaštitna funkcija, odmah uklonite svoj prst s prekidača i slijedite upute opisane pod korektivnim postupcima.

Tablica 3

Zaslon LED svjetla	Zaštitna funkcija
Uključeno 0,3 sekundu/ isključeno 0,3 sekundi ■ ■ ■ ■	<b>Zaštita temperature</b> Dopustite da se alat i baterija potpuno ohlade.

## ZNAČAJKE BEŽIČNOG ULJNOG IMPULSNOG ODVIJAČA

Uljni impulsni odvijač koristi viskozno ulje za stvaranje tlaka koji rotira nastavak. Ovaj mehanizam smanjuje buku povezanu sa zatezanjem vijaka na razine znatno niže od buke koju proizvode druge vrste udarnih odvijača.

#### NAPOMENA

- Viskoznost ulja mijenja se ovisno o temperaturi. Pri korištenju alata imajte na umu sljedeće:
- Nemojte koristiti alat u okruženju gdje je temperatura ispod  $-5^{\circ}\text{C}$ , ili ako je duže vrijeme ostavljen da stoji u okruženju gdje je temperatura ispod  $-5^{\circ}\text{C}$ . U protivnom, možda se neće stvoriti udari (zakretni moment) iako je prekidač povučen, ili se broj generiranih udara može značajno smanjiti, što može preopteretiti alat, a kao rezultat toga, motor se može pokvariti.
  - Isto tako, ako se alat koristi dok je preostala snaga baterije niska, funkcija zaštite litij-ionske baterije može se aktivirati i motor se može zaustaviti. Prije uporabe alata napunite bateriju dok njezina preostala snaga ne bude 75% ili veća.
  - Ako je alat vrlo vruć nakon što se kontinuirano koristi određeno vrijeme, nastavak rada može otežati zatezanje vijaka, jer alat u tom stanju neće moći stvoriti dovoljnu količinu zakretnog momenta. U tom slučaju isključite prekidač i ne koristite alat 30 minuta ili više.
  - Ovaj proizvod koristi hidraulički udarni mehanizam. To znači da zaštitna funkcija ugrađena u litij-ionsku bateriju možda neće raditi ako je viskoznost ulja unutar određenog raspona, što može uzrokovati kvar motora. Ne koristite proizvod u hladnom okruženju ( $-5^{\circ}\text{C}$  ili manje) ili kontinuirano u uvjetima u kojima se proizvod može preopteretiti.

## ODRŽAVANJE I PREGLEDAVANJE

#### UPOZORENJE

Budite sigurni da ste isključili prekidač i izvadili bateriju prije održavanja i pregledavanja.

#### 1. Pregledavanje svrdla

Korištenje slomljenog nastavka ili nastavka s izlizanim vrhom je opasno, jer nastavak može skliznuti.

Zamijenite ga.

#### 2. Provjera vijaka

Redovito pregledavajte sve vijke i osigurajte da su pravilno zategnuti. Ukoliko se bilo koji vijak otpusti, odmah ga zategnite. Nepridržavanje ovih naputaka može uzrokovati ozbiljne opasnosti.

#### 3. Održavanje motora

Jedinica s namotom motora samo je "srce" električnog alata. Posebno pazite da se namot ne ošteti i/ili smooči djelovanjem ulja ili vode.

#### 4. Pregled terminala (alat i baterija)

Provjerite da strugotine i prašina nisu nakupljeni na terminalima.

Povremeno provjerite prije, za vrijeme i nakon rada.

#### 5. Vanjsko čišćenje

Kad je električni alat prljav, obrišite mekom suhom krpom ili krpom navlaženom sapunom. Ne koristite otapala na bazi klora, benzin ili razrjeđivač, jer otapaju plastiku.

#### 6. Skladištenje

Električni alat i bateriju čuvajte na mjestu na kojem je temperatura manja od  $40^{\circ}\text{C}$  i izvan doseg djece.

#### NAPOMENA

Skladištenje litij-ionskih baterija.

Uvjerite se da su litij-ionske baterije napunjene prije nego ih spremite.

Dugotrajno skladištenje (3 mjeseca ili duže) baterija s niskim nabojem može dovesti do pogoršanja performansi, značajno smanjiti korisno vrijeme baterije ili uzrokovati nemogućnost baterije da zadrži punjenje. Međutim, značajno smanjeno vrijeme korištenja baterije može se oporaviti višekratnim punjenjem i korištenjem baterije dva do pet puta.

Ako je vrijeme trajanja baterije izuzetno kratko unatoč ponovljenom punjenju i uporabi, baterija je najvjerovatnije istrošena. U tom slučaju nabavite novu bateriju.

#### POZOR

Tijekom rada i održavanja električnih alata, potrebno je pridržavati se sigurnosnih propisa i standarda propisanih u svakoj zemlji.

#### Važna obavijest za baterije za HiKOKI bežični električni alat

Molimo uvijek koristite naše originalne baterije. Ne možemo jamčiti sigurnost i učinkovitost našeg bežičnog električnog alata ako se koristi s drugim baterijama, ili kad se baterije rastavljaju i mijenjaju (kao što je demontaža i zamjena ćelija ili drugih unutarnjih dijelova).

#### JAMSTVO

Jamčimo da HiKOKI električni alat udovoljava zakonskim propisima. Ovo jamstvo ne pokriva oštećenja nastala pogrešnom uporabom, zlorabom, ili normalnim trošenjem. U slučaju prigovora, nerastavljen električni alat zajedno s POTVRDOM O JAMSTVU na kraju ovih uputa pošaljite ovlaštenom HiKOKI servisu.

## Informacije o buci i vibracijama

Izmjerene vrijednosti određene su sukladno EN62841 i u skladu s normom ISO 4871.

Izmjerena razina zvučne snage A: 90 dB (A)

Izmjerena razina zvučnog tlaka A: 82 dB (A)

Nesigurnost K: 3 dB (A)

Nosite zaštitu sluha.

Ukupne vrijednosti vibracija (zbroj triju vektora) određene prema EN62841.

Udarno zatezanje spojnica maksimalnim kapacitetom alata:

Vrijednost emisija vibracije  $a_h = 13,2 \text{ m/s}^2$

Nesigurnost K =  $1,5 \text{ m/s}^2$

---

Deklarirana ukupna vrijednost vibracije i deklarirana vrijednost emisije buke izmjereni su u skladu sa standardnim metodama ispitivanja, a mogu se koristiti za međusobne usporedbe alata.

Također se mogu koristiti za preliminarnu procjenu izloženosti.

### UPOZORENJE





- Vibracija i emisija buke prilikom stvarnog korištenja električnog alata mogu se razlikovati od deklarirane ukupne vrijednosti ovisno o načinima na koje se alat koristi, osobito o vrsti izratka koji se obrađuje; i
- Osigurajte sigurnosne mjere zaštite za osobe koje koriste alat, a koje se temelje na procjeni izloženosti u stvarnim uvjetima uporabe (uzimajući u obzir sve dijelove operativnog ciklusa, kao što su vremena kada je uređaj isključen, i kada radi u praznom hodu, zajedno s vremenom aktivnog korištenja).

---

### NAPOMENA

Zbog kontinuiranog programa istraživanja i razvoja tvrtke HiKOKI, ovdje navedene specifikacije mogu se promijeniti bez prethodne najave.

---

		WHP18DA	
V		V	18
n <sub>0</sub>	Pm	min <sup>-1</sup>	0–2800
	Nm	min <sup>-1</sup>	0–1700
	Sm	min <sup>-1</sup>	0–1000
	SEm	min <sup>-1</sup>	0–2800
<b>S</b> 		mm	4–8
		mm	M5–M10
<b>SE</b> 		mm	Ø3,5–Ø6
MT		N · m	33
		mm	6,35 (1/4")
		kg	1,4–2,0

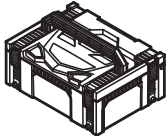
		WHP18DA	
		(NNP)	
		1	

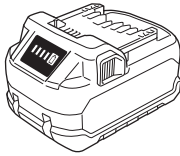

BSL36..18..

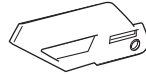

Light Gold: 377857  
Titanium Silver: 377858  
Sky Blue: 377859  
Violet: 377860  
Signal Red: 377861

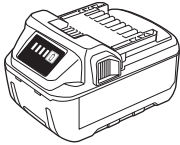

BSL18..

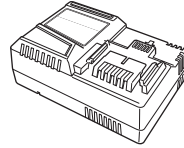

UC18YSL3 (14,4 V-18 V)

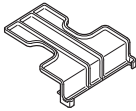

329897

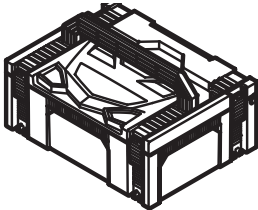

336471

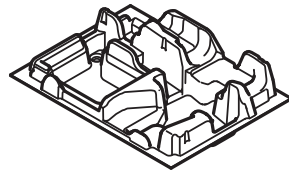

339776

<p>English</p> <p><b>GUARANTEE CERTIFICATE</b></p> <ol style="list-style-type: none"> <li>Model No.</li> <li>Serial No.</li> <li>Date of Purchase</li> <li>Customer Name and Address</li> <li>Dealer Name and Address (Please stamp dealer name and address)</li> </ol>	<p>Dansk</p> <p><b>GARANTIBEVIS</b></p> <ol style="list-style-type: none"> <li>Modelnummer</li> <li>Serienummer</li> <li>Købsdato</li> <li>Kundes navn og adresse</li> <li>Forhandlers navn og adresse (Indsæt stempel med forhandlers navn og adresse)</li> </ol>	<p>Română</p> <p><b>CERTIFICAT DE GARANȚIE</b></p> <ol style="list-style-type: none"> <li>Model nr.</li> <li>Nr. de serie</li> <li>Data cumpărării</li> <li>Numele și adresa clientului</li> <li>Numele și adresa distribuitorului (Vă rugăm aplicați ștampila cu numele și adresa distribuitorului)</li> </ol>
<p>Deutsch</p> <p><b>GARANTIESCHEIN</b></p> <ol style="list-style-type: none"> <li>Modell-Nr.</li> <li>Serien-Nr.</li> <li>Kaufdatum</li> <li>Name und Anschrift des Kunden</li> <li>Name und Anschrift des Händlers (Bitte mit Namen und Anschrift des Handlers abstemeln)</li> </ol>	<p>Norsk</p> <p><b>GARANTISERTIFIKAT</b></p> <ol style="list-style-type: none"> <li>Modellnr.</li> <li>Serienr.</li> <li>Kjøpsdato</li> <li>Kundens navn og adresse</li> <li>Forhandlerens navn og adresse (Vennligst stemple forhandlerens navn og adresse)</li> </ol>	<p>Slovenščina</p> <p><b>GARANCIJSKO POTRDILO</b></p> <ol style="list-style-type: none"> <li>Št. modela</li> <li>Serijska št.</li> <li>Datum nakupa</li> <li>Ime in naslov kupca</li> <li>Ime in naslov prodajalca (Prosimo vtisnite žig z imenom in naslovom prodajalca)</li> </ol>
<p>Français</p> <p><b>CERTIFICAT DE GARANTIE</b></p> <ol style="list-style-type: none"> <li>No. de modèle</li> <li>No de série</li> <li>Date d'achat</li> <li>Nom et adresse du client</li> <li>Nom et adresse du revendeur (Cachet portant le nom et l'adresse du revendeur)</li> </ol>	<p>Suomi</p> <p><b>TAKUUTODISTUS</b></p> <ol style="list-style-type: none"> <li>Malli nro</li> <li>Sarja nro</li> <li>Ostoväivämäärä</li> <li>Asiakkaan nimi ja osoite</li> <li>Myyjän nimi ja osoite (Leimaa myyjän nimi ja osoite)</li> </ol>	<p>Slovenčina</p> <p><b>ZÁRUČNÝ LISTA</b></p> <ol style="list-style-type: none"> <li>Č. modelu</li> <li>Sériové č.</li> <li>Dátum zakúpenia</li> <li>Meno a adresa zákazníka</li> <li>Názov a adresa predajcu (Pečiatka s názvom a adresou predajcu)</li> </ol>
<p>Italiano</p> <p><b>CERTIFICATO DI GARANZIA</b></p> <ol style="list-style-type: none"> <li>Modello</li> <li>N° di serie</li> <li>Data di acquisto</li> <li>Nome e indirizzo dell' acquirente</li> <li>Nome e indirizzo del rivenditore (Si prega di apporre il timbro con questi dati)</li> </ol>	<p>Ελληνικά</p> <p><b>ΠΙΣΤΟΠΟΙΗΤΙΚΟ ΕΓΓΥΗΣΗΣ</b></p> <ol style="list-style-type: none"> <li>Αρ. Μοντέλου</li> <li>Αύξων Αρ.</li> <li>Ημερομηνία αγοράς</li> <li>Όνομα και διεύθυνση πελάτη</li> <li>Όνομα και διεύθυνση μεταπωλητή (Παρακαλούμε να χρησιμοποιηθεί σφραγίδα)</li> </ol>	<p>Български</p> <p><b>ГАРАНЦИОНЕН СЕРТИФИКАТ</b></p> <ol style="list-style-type: none"> <li>Модел №</li> <li>Сериен №</li> <li>Дата за закупуване</li> <li>Име и адрес на клиента</li> <li>Име и адрес на търговеца (Моля, отпечатайте името и адрес на дилъра)</li> </ol>
<p>Nederlands</p> <p><b>GARANTIEBEWIJS</b></p> <ol style="list-style-type: none"> <li>Modelnummer</li> <li>Serienummer</li> <li>Datum van aankoop</li> <li>Naam en adres van de gebruiker</li> <li>Naam en adres van de handelaar (Stempel a.u.b. naam en adres vande de handelaar)</li> </ol>	<p>Polski</p> <p><b>GWARANCJA</b></p> <ol style="list-style-type: none"> <li>Model</li> <li>Numer seryjny</li> <li>Data zakupu</li> <li>Nazwa klienta i adres</li> <li>Nazwa dealera i adres (Pieczęć punktu sprzedaży)</li> </ol>	<p>Srpski</p> <p><b>GARANTNI SERTIFIKAT</b></p> <ol style="list-style-type: none"> <li>Br. modela.</li> <li>Serijski br.</li> <li>Datum kupovine</li> <li>Ime i adresa kupca</li> <li>Ime i adresa prodavca (Molimo da stavite pečat na ime i adresu trgovca)</li> </ol>
<p>Español</p> <p><b>CERTIFICADO DE GARANTÍA</b></p> <ol style="list-style-type: none"> <li>Número de modelo</li> <li>Número de serie</li> <li>Fecha de adquisición</li> <li>Nombre y dirección del cliente</li> <li>Nombre y dirección del distribuidor (Se ruega poner el sello del distribuidor con su nombre y dirección)</li> </ol>	<p>Magyar</p> <p><b>GARANCIÁ BIZONYLAT</b></p> <ol style="list-style-type: none"> <li>Típuszám</li> <li>Sorozatszám</li> <li>A vásárlás dátuma</li> <li>A Vásárló neve és címe</li> <li>A Kereskedő neve és címe (Kérjük ide elhelyezni a Kereskedő nevének és címének pecsétjét)</li> </ol>	<p>Hrvatski</p> <p><b>JAMSTVENI CERTIFIKAT</b></p> <ol style="list-style-type: none"> <li>Br modela.</li> <li>Serijski br.</li> <li>Datum kupnje</li> <li>Ime i adresa kupca</li> <li>Ime i adresa trgovca (Molimo stavite pečat na ime i adresu trgovca)</li> </ol>
<p>Português</p> <p><b>CERTIFICADO DE GARANTIA</b></p> <ol style="list-style-type: none"> <li>Número do modelo</li> <li>Número do série</li> <li>Data de compra</li> <li>Nome e morada do cliente</li> <li>Nome e morada do distribuidor (Por favor, carimbe o nome e morada do distribuidor)</li> </ol>	<p>Čeština</p> <p><b>ZÁRUČNÍ LIST</b></p> <ol style="list-style-type: none"> <li>Model č.</li> <li>Série č.</li> <li>Datum nákupu</li> <li>Jméno a adresa zákazníka</li> <li>Jméno a adresa prodejce (Prosíme o raztiko se jménem a adresou prodejce)</li> </ol>	
<p>Svenska</p> <p><b>GARANTICERTIFIKAT</b></p> <ol style="list-style-type: none"> <li>Modellnr</li> <li>Seriernr</li> <li>Inköpsdatum</li> <li>Kundens namn och adress</li> <li>Försäljarens namn och adress (Stämpla försäljarens namn och adress)</li> </ol>	<p>Türkçe</p> <p><b>GARANTİ SERTİFİKASI</b></p> <ol style="list-style-type: none"> <li>Model No.</li> <li>Seri No.</li> <li>Satın Alma Tarihi</li> <li>Müşteri Adı ve Adresi</li> <li>Bağlı Adı ve Adresi (Lütfen bağlı adını ve adresini kaşe olarak basın)</li> </ol>	

# HIKOKI

①	
②	
③	
④	
⑤	





## **Hikoki Power Tools Deutschland GmbH**

Siemensring 34, 47877 Willich, Germany  
Tel: +49 2154 49930  
Fax: +49 2154 499350  
URL: <http://www.hikoki-powertools.de>

## **Hikoki Power Tools Netherlands B.V.**

Brabanthaven 11, 3433 PJ Nieuwegein, The Netherlands  
Tel: +31 30 6084040  
Fax: +31 30 6067266  
URL: <http://www.hikoki-powertools.nl>

## **Hikoki Power Tools (U.K.) Ltd.**

25 Majestic Road, Southampton, SO16 OYT,  
United Kingdom  
Tel: +44 1908 660663  
Fax: +44 1908 606642  
URL: <http://www.hikoki-powertools.uk>

## **Hikoki Power Tools France S.A.S.**

Parc de l'Eglantier 22, rue des Cerisiers, Lisses-C.E. 1541,  
91015 EVRY CEDEX, France  
Tel: +33 1 69474949  
Fax: +33 1 60861416  
URL: <http://www.hikoki-powertools.fr>

## **Hikoki Power Tools Belgium N.V./S.A.**

Koningin Astridlaan 51, B-1780 Wemmel, Belgium  
Tel: +32 2 460 1720  
Fax: +32 2 460 2542  
URL: <http://www.hikoki-powertools.be>

## **Hikoki Power Tools Italia S.p.A**

Via Piave 35, 36077, Altavilla Vicentina (VI), Italy  
Tel: +39 0444 548111  
Fax: +39 0444 548110  
URL: <http://www.hikoki-powertools.it>

## **Hikoki Power Tools Ibérica, S.A.**

C/ Puigbarral, 26-28, Pol. Ind. Can Petit, 08227 Terrassa  
(Barcelona), Spain  
Tel: +34 93 735 6722  
Fax: +34 93 735 7442  
URL: <http://www.hikoki-powertools.es>

## **Hikoki Power Tools Österreich GmbH**

IndustrieZentrum NÖ –Süd, Straße 7, Obj. 58/A6 2355  
Wiener Neudorf, Austria  
Tel: +43 2236 64673/5  
Fax: +43 2236 63373  
URL: <http://www.hikoki-powertools.at>

## **Hikoki Power Tools Norway AS**

Kjeller Vest 7, N-2007 Kjeller, Norway  
Tel: (+47) 6692 6600  
Fax: (+47) 6692 6650  
URL: <http://www.hikoki-powertools.no>

## **Hikoki Power Tools Sweden AB**

Rotebergsvagen 2B SE-192 78 Sollentuna, Sweden  
Tel: (+46) 8 598 999 00  
Fax: (+46) 8 598 999 40  
URL: <http://www.hikoki-powertools.se>

## **Hikoki Power Tools Denmark A/S**

Lillebaeltsvej 90, 6715 Esbjerg N, Denmark  
Tel: (+45) 75 14 32 00  
Fax: (+45) 75 14 36 66  
URL: <http://www.hikoki-powertools.dk>

## **Hikoki Power Tools Finland Oy**

Tupalankatu 9, 15680 Lahti, Finland  
Tel: (+358) 20 7431 530  
Fax: (+358) 20 7431 531  
URL: <http://www.hikoki-powertools.fi>

## **Hikoki Power Tools Hungary Kft.**

1106 Bogáncsvirág u.5-7, Budapest, Hungary  
Tel: +36 1 2643433  
Fax: +36 1 2643429  
URL: <http://www.hikoki-powertools.hu>

## **Hikoki Power Tools Polska Sp. z o. o.**

ul. Gierdziejewskiego 1  
02-495 Warszawa, Poland  
Tel: +48 22 863 33 78  
Fax: +48 22 863 33 82  
URL: <http://www.hikoki-narzedzia.pl>

## **Hikoki Power Tools Czech s.r.o.**

Modřická 205, 664 48 Moravany, Czech Republic  
Tel: +420 547 422 660  
Fax: +420 547 213 588  
URL: <http://www.hikoki-powertools.cz>

## **Hikoki Power Tools Romania S.R.L.**

Ring Road, No. 66, Mustang Traco Warehouses,  
Warehouse No.1, Pantelimon City, 077145, Ilfov County,  
Romania  
Tel: +40 371 135 109  
Fax: +40 372 899 765  
URL: <http://www.hikoki-powertools.ro>

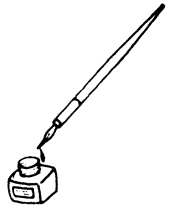

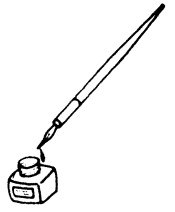

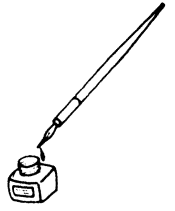

## Informations sur le recyclage des machines et des batteries

 <p>FR Cet appareil et sa batterie se recyclent</p> <p>À DÉPOSER EN MAGASIN</p> <p>À DÉPOSER EN DÉCHÈTERIE</p> <p>OU</p> <p>Points de collecte sur <a href="http://www.quefairedemesdechets.fr">www.quefairedemesdechets.fr</a></p>	<p>Pour les sets de machines et batteries Li-ion</p>
--	--

## Informations de recyclage pour les emballages



Si une pochette en polyéthylène est incluse

## Explication des symboles

Veillez vérifier les directives locales pour assurer un traitement durable des emballages et des batteries.



Le logo de tri « Triman »

Symbole informant le consommateur que le produit ou l'emballage doit être trié ou apporté à un point de recyclage

Veillez consulter les directives de votre municipalité





Container de tri

Symbole identifiant la collecte séparée des piles et accumulateurs, des équipements électriques et électroniques

Le produit ne doit pas être jeté comme un déchet non trié, mais doit être jeté dans un container de collecte séparé pour être récupéré et recyclé

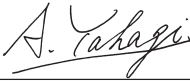
Veillez consulter les directives de votre municipalité

<p>English</p> <p><b>EC DECLARATION OF CONFORMITY</b></p> <p>We declare under our sole responsibility that Cordless Oil Pulse Driver, identified by type and specific identification code *1), is in conformity with all relevant requirements of the directives *2) and standards *3). Tim Sieberns who is authorized to compile the technical file is at *4) – See below. The declaration is applicable to the product affixed CE marking.</p>	<p>Nederlands</p> <p><b>EC VERKLARING VAN CONFORMITEIT</b></p> <p>Wij verklaren onder onze eigen verantwoordelijkheid dat de snoerloze olie-pulse slagschroevendraaier, geïdentificeerd door het type en de specifieke identificatiecode *1), voldoet aan alle relevante bepalingen van de richtlijnen *2) en normen *3). Tim Sieberns die gemachtigd is om het technische dossier samen te stellen is bij *4) – Zie onder. Deze verklaring is van toepassing op producten voorzien van de CE-markeringen.</p>
<p>Deutsch</p> <p><b>EG-KONFORMITÄTSERKLÄRUNG</b></p> <p>Wir erklären in alleiniger Verantwortung, dass der durch den Typ und den spezifischen Identifizierungscode *1) identifizierte Akku Öl-Impulse Schrauber allen einschlägigen Bestimmungen der Richtlinien *2) und Normen *3) entspricht. Tim Sieberns, die für die Zusammenstellung der technischen Datei zuständig ist, ist unter *4) erreichbar – Siehe unten. Die Erklärung gilt für die an dem Produkt angebrachte CE-Kennzeichnung.</p>	<p>Español</p> <p><b>DECLARACIÓN DE CONFORMIDAD DE LA CE</b></p> <p>Declaramos bajo nuestra única responsabilidad que el Atornillador de impulsos a batería, identificado por tipo y por código de identificación específico *1), está en conformidad con todas las disposiciones correspondientes de las directivas *2) y de las normas *3). Tim Sieberns, quien está autorizado a compilar el archivo técnico está en *4) – Ver a continuación. La declaración se aplica al producto con marcas de la CE.</p>
<p>Français</p> <p><b>DECLARATION DE CONFORMITE CE</b></p> <p>Nous déclarons, sous notre seule responsabilité, que la visseuse à choc à bain d'huile, identifiée par le type et le code d'identification spécifique *1) est en conformité avec toutes les exigences applicables des directives *2) et des normes *3). Tim Sieberns, personne autorisée à constituer le dossier technique, est à *4) – Voir ci-dessous. Cette déclaration s'applique aux produits désignés CE.</p>	<p>Português</p> <p><b>DECLARAÇÃO DE CONFORMIDADE CE</b></p> <p>Declaramos, sob nossa única e inteira responsabilidade, que Aparafusadora de Impulsos a Bateria, identificada por tipo e código de identificação específico *1), está em conformidade com todos os requerimentos relevantes das diretivas *2) e normas *3). Tim Sieberns, que está autorizado a compilar o ficheiro técnico, está em *4) – Consulte abaixo. A declaração aplica-se aos produtos com marca CE.</p>
<p>Italiano</p> <p><b>DICHIARAZIONE DI CONFORMITÀ CE</b></p> <p>Dichiariamo sotto la nostra esclusiva responsabilità che l'avvitatore a batteria ad impulso idraulico, identificato dal tipo e dal codice identificativo specifico *1), è conforme a tutti i requisiti pertinenti delle direttive *2) e degli standard *3). Tim Sieberns, autorizzato a compilare il file tecnico, è al numero *4) – Vedere sotto. La dichiarazione è applicabile ai prodotti cui sono applicati i marchi CE.</p>	<p>Svenska</p> <p><b>EG-DEKLARATION BETRÄFFANDE LIKFORMIGHET</b></p> <p>Vi förklarar på eget ansvar att denna batteridrivna oljedämpade slagskruvdragare, identifierad enligt typ och särskild identifikationskod *1), överensstämmer med alla relevanta krav i direktiven *2) och standarderna *3). Tim Sieberns som är auktoriserad att sammanställa den tekniska filen finns på *4) – Se nedan. Denna försäkran gäller för produkten med tillhörande CE-märkning.</p>
<p>*1) WHP18DA C364697S *2) 2006/42/EC, 2014/30/EU, 2014/35/EU, 2011/65/EU *3) EN 62841-1:2015+A11:2022 EN 62841-2-2:2014 EN 60335-1:2012+A15:2021 EN 60335-2-29:2021+A1:2021 EN 55014-1:2006+A1:2009+A2:2011 EN 55014-2:1997+A1:2001+A2:2008</p>	
<p>*4) Representative office in Europe <b>Hikoki Power Tools Deutschland GmbH</b> Siemensring 34, 47877 Willich, Germany</p> <p>Head office in Japan <b>Koki Holdings Co., Ltd.</b> Shinagawa Intercity Tower A, 15-1, Konan 2-chome, Minato-ku, Tokyo, Japan</p> <p> 29. 3. 2024 </p> <p>A. Yahagi General Manager of Validation/Service Division Koki Holdings Co., Ltd.</p>	

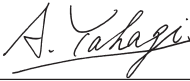
<p>Dansk</p> <p><b>EF-OVERENSSTEMMELSESEKTLÆRING</b></p> <p>Vi erklærer os fuldstændig ansvarlige for, at den oledæmpede slagskruemaskine, identificeret ved type og specifik identifikationskode *1), er i overensstemmelse med alle relevante krav i direktiverne *2) og standarderne *3). Tim Sieberns, der er bemyndiget til at udarbejde den tekniske fil er ved *4) – Se nedenfor. Erklæringen gælder produktet, der er mærket med CE.</p>	<p>Polski</p> <p><b>DEKLARACJA ZGODNOŚCI Z WE</b></p> <p>Oświadczamy na własną wyłączną odpowiedzialność, że bezprzewodowa olejowa wkrętarka pulsacyjna podanego typu i oznaczona unikalnym kodem identyfikacyjnym *1) jest zgodna z wszystkimi mającymi zastosowanie wymogami dyrektyw *2) i norm *3). Tim Sieberns jest upoważniony do sporządzenia dokumentacji technicznej i jest dostępny pod adresem *4) – Patrz poniżej. Niniejsza deklaracja ma zastosowanie do produktu opatrzonego znakiem CE.</p>
<p>Norsk</p> <p><b>EF'S ERKLÆRING OM OVERENSSTEMMELSE</b></p> <p>Vi erklærer på eget ansvar at Slagskrutrekker oljedempet, identificeret etter type og spesifikk identifikasjonskode *1), er i samsvar med alle relevante krav i direktiver *2) og standarder *3). Tim Sieberns, som er autorisert til å utarbeide den tekniske filen, er på *4) – Se nedenfor. Erklæringen gjelder for CE-merket på produktet.</p>	<p>Magyar</p> <p><b>EK MEGFELELŐSÉGI NYILATKOZAT</b></p> <p>A kizárólagos felelősségünkre kijelentjük, hogy az Akkus olajimpulzus csavarbehajtó, amely típus és egyedi azonosító kód *1) alapján azonosított, megfelel az irányelvek vonatkozó követelményeinek *2) és szabványainak *3). A műszaki fájl összeállítására jogosult Tim Sieberns elérhetősége itt található: *4) – Lásd alább. Jelen nyilatkozat a terméken feltüntetett CE jelzésre vonatkozik.</p>
<p>Suomi</p> <p><b>EY-ILMOITUS YHDENMUKAISUUDESTA</b></p> <p>Vakuutamme yksinomaissella vastuullamme, että tyyppi ja erityisen tunnistuskoodin *1) perusteella tunnistettava oil-impulse-akkuuuviväänin on kaikkien direktiivien *2) ja standardien *3) asiaankuuluvien vaatimusten mukainen. Tim Sieberns, joka on valtuutettu kokoomaan teknisen tiedoston, on kohdassa *4) – katso alla. Ilmoitus on sovellettavissa tuotteeseen kiinnitettyyn CE-merkintään.</p>	<p>Čeština</p> <p><b>PROHLÁŠENÍ O SHODĚ S ES</b></p> <p>Prohlašujeme na svou výhradní zodpovědnost, že aku pulsní utahovák, identifikovaný podle typu a specifického identifikačního kódu *1), je v souladu se všemi příslušnými požadavky směrnice *2) a norem *3). Tim Sieberns, jež je oprávněný k sestavení technické dokumentace, je v *4) - viz níže. Toto prohlášení platí pro výrobek označený značkou CE.</p>
<p>Ελληνικά</p> <p><b>ΕΚ ΔΗΛΩΣΗ ΕΝΑΡΜΟΝΙΣΜΟΥ</b></p> <p>Δηλώνουμε με αποκλειστική μας ευθύνη ότι το Κατσαβίδι μπαταρίας υδραυλικής ροπής, το οποίο προσδιορίζεται από τον τύπο και ειδικό αναγνωριστικό κωδικό *1), είναι σύμφωνο με όλες τις σχετικές απαιτήσεις των Οδηγιών *2) και τα σχετικά πρότυπα *3). Ο Tim Sieberns που είναι εξουσιοδοτημένος για τη σύνταξη του τεχνικού φακέλου είναι στο *4) – Δείτε παρακάτω. Η δήλωση ισχύει μόνο για το προϊόν που είναι τοποθετημένη σημάση CE.</p>	<p>Türkçe</p> <p><b>AT UYGUNLUK BEYANI</b></p> <p>Tip ve özel tanım koduyla *1) tanımlı Akülü Yağ Darbeli Vidalama'nın direktiflerin *2) ve standartların *3) tüm ilgili gereksinimlerine uygun olduğunu tamamen kendi sorumluluğumuz altında beyan ederiz. Teknik dosya derleme yetkisi olan Tim Sieberns *4) no.lu kısımdadır – Aşağıya bakın. Beyan, üzerinde CE işareti bulunan ürünler için geçerlidir.</p>
<p>*1) WHP18DA C364697S</p> <p>*2) 2006/42/EC, 2014/30/EU, 2014/35/EU, 2011/65/EU</p> <p>*3) EN 62841-1:2015+A11:2022 EN 62841-2-2:2014 EN 60335-1:2012+A15:2021 EN 60335-2-29:2021+A1:2021 EN 55014-1:2006+A1:2009+A2:2011 EN 55014-2:1997+A1:2001+A2:2008</p>	
<p>*4) Representative office in Europe <b>Hikoki Power Tools Deutschland GmbH</b> Siemensring 34, 47877 Willich, Germany</p> <p>Head office in Japan <b>Koki Holdings Co., Ltd.</b> Shinagawa Intercity Tower A, 15-1, Konan 2-chome, Minato-ku, Tokyo, Japan</p> <p> 29. 3. 2024</p> <p></p> <p>A. Yahagi General Manager of Validation/Service Division Koki Holdings Co., Ltd.</p>	

<p>Română</p> <p><b>DECLARAȚIE DE CONFORMITATE CE</b></p> <p>Declarăm pe propria răspundere că Mașina de înșurubat cu impulsuri pe bază de ulei cu acumulator, identificată după tipul și codul de identificare specific *1), este în conformitate cu toate cerințele relevante ale directivelor *2) și ale standardelor *3). Tim Sieberns, persoana autorizată să întocmească dosarul tehnic, se află la *4) – Vezi mai jos.</p> <p>Declarația se referă la produsul pe care este aplicat semnul CE.</p>	<p>Български</p> <p><b>ЕО ДЕКЛАРАЦИЯ ЗА СЪОТВЕТСТВИЕ</b></p> <p>Декларираме на своя собствена отговорност, че акумулаторният импулсен винтоверт, идентифициран по тип и специален идентификационен код *1), е в съответствие с всички съответни изисквания на директивите *2) и стандартите *3). Tim Sieberns, които са упълномощени да съставят техническото досие е в *4) - Вижте по - долу.</p> <p>Декларацията е приложима за продукта, който има поставена CE маркировка.</p>
<p>Slovenščina</p> <p><b>ES IZJAVA O SKLADNOSTI</b></p> <p>Pod lastni odgovornosti objavljamo, da je akumulatorski oljni impulzni vijačnik, označen z vrsto in posebno identifikacijsko kodo *1), v skladu z vsemi ustreznimi zahtevami direktiv *2) in standardov *3). Tim Sieberns, ki je odobren za pripravo tehnične datoteke pri *4) – glejte spodaj.</p> <p>Declarația je označena na izdelku s pritrjeno oznako CE.</p>	<p>Srpski</p> <p><b>EZ DEKLARACIJA O USAGLAŠENOSTI</b></p> <p>Pod punom odgovornošću izjavljujemo da je akumulatorski odvijač na ulje, identifikovan prema tipu i specifičnom identifikacionom kodu *1), u skladu sa svim relevantnim zahtevima direktiva *2) i standarda *3). Tim Sieberns koji je ovlašćen da sastavi tehničku datoteku je na *4) – Pogledajte dole.</p> <p>Declarația je primenljiva na proizvod na koji je stavljena CE oznaka.</p>
<p>Slovenčina</p> <p><b>ES VYHLÁSENIE O ZHODE</b></p> <p>Týmto vyhlasujeme na vlastnú zodpovednosť, že výrobok Akumulátorový olejový impulzný skrutkovač identifikovaný podľa typu a špecifického identifikačného kódu *1) je v zhode so všetkými príslušnými požiadavkami smerníc *2) a noriem *3). Tim Sieberns, ktorý má oprávnenie na zostavovanie technickej dokumentácie, je uvedený v bode *4) – Pozrite nižšie.</p> <p>Toto vyhlásenie sa vzťahuje na výrobok označený značkou CE.</p>	<p>Hrvatski</p> <p><b>EZ IZJAVA O SUKLADNOSTI</b></p> <p>Izjavljujemo pod vlastitom odgovornošću da je Bežični uljni impulsni odvijač, identificiran prema vrsti i posebnom identifikacijskom kodu *1), u skladu sa svim relevantnim zahtjevima direktiva *2) i standarda *3). Tim Sieberns koji je ovlašćen za sastavljanje tehničke datoteke nalazi se na *4) – Vidi dolje.</p> <p>Izjava se primjenjuje na proizvod na kojem je stavljena CE oznaka.</p>
<p>*1) WHP18DA C364697S</p> <p>*2) 2006/42/EC, 2014/30/EU, 2014/35/EU, 2011/65/EU</p> <p>*3) EN 62841-1:2015+A11:2022 EN 62841-2-2:2014 EN 60335-1:2012+A15:2021 EN 60335-2-29:2021+A1:2021 EN 55014-1:2006+A1:2009+A2:2011 EN 55014-2:1997+A1:2001+A2:2008</p>	
<p>*4) Representative office in Europe <b>Hikoki Power Tools Deutschland GmbH</b> Siemensring 34, 47877 Willich, Germany</p> <p>Head office in Japan <b>Koki Holdings Co., Ltd.</b> Shinagawa Intercity Tower A, 15-1, Konan 2-chome, Minato-ku, Tokyo, Japan</p> <p style="text-align: right;">  29. 3. 2024    <hr/> A. Yahagi  General Manager of  Validation/Service Division  Koki Holdings Co., Ltd. </p>	

# Koki Holdings Co., Ltd.